



MASTER LINE®	2-13
NEW LS シリーズ	14-17
光コンバージョンシステム®	18-45
プロマ™ プロンプター	46-64
モーションコントローラー / リモコン	65-77
ビューファインダー	78-84
4Kモニター / マルチビューワー	85-92
モニター / 多連モニター	93-97
インターカムシステム	98-103
フィールドミキサー®	104-113
12G-SDI/SDI 分配器・リクロッカー	114-116
システムツール / セレクター	117
スイッチャー / ライブスイッチャー	118-119
ビルドアップユニット® / シスカム® / スタカ® / アダプター	120-122
シヨルターアダプター / 三脚アダプター	123-132
わけわけ君® / 収録ツール	133/138-141
電源ツール	134-137
カムライト®	142-145
ProPOWER® バッテリーシステム	146-147
ケーブル	148-149
レインジャケット	150-153
INDEX	158-159

8K4K Solution

・本カタログの写真と実際の製品の外観は若干異なる場合がありますのでご了承下さい。
 ・製品仕様は予告無く変更される場合があります。
 ・本カタログに記載した各製品の定価には、消費税、配送設置、工事、接続調整などの費用は含まれておりません。

MASTER LINE®



8K4K Solution



光ジープ®

※ MASTERLINE、光ジープは日本ビデオシステムの登録商標です。

MASTER LINE は中継車モニターにリアルタイムでSDI / 音声 / 光強度 / RCP 接続状況 / 電力供給余裕状態等を1画面に子機、親機の接続状態を表示できます。(特許技術)

共同テレビジョン様の最新技術の4K HDR 中継車「KR-supreme」、多目的音声の中継車「KR-mix」。4K HDR 中継車「KR-supreme」内に、共同テレビジョン、プロテックが共同開発し、最新技術を駆使した光ジープ「MASTER LINE」シリーズが4セット、合計8台配備されています。



プロテックの最新技術を 盛り込んだ MASTER LINE は、 光伝送中継の ” 基幹 ” となる

PROTECH 最高峰ハイエンド光伝送装置、MASTERLINE

PROTECH の 20 年以上に渡って開発した光伝送装置の中でも今までになく多岐に渡った機能を持ち、より高品質な光伝送装置が、光 JEEP 「MASTER LINE」です。
光ケーブルを用いることにより、12G/6G/3G/HD/SD 信号や、インカム、クリアカム、アナログ音声、LANC 信号、タリー、AES/EBU L/R、RS-232/422/485、さらに電源まですべて光ケーブル 1 本で簡単に長距離伝送が可能です。伝送距離は最大 2km です。現行実績としては 22 系統の送り受けの 12G-SDI 信号に加え、上記の他の信号も光ケーブル 1 本で送るため、他にないハイエンド感と、最高峰の便利さをシステムに加えることができます。PROTECH の HIKARI JEEP と MASTER LINE シリーズは、タジミ光コネクタタイプ、LEMO 光コネクタタイプの 2 種類からお選びいただけます。

※ 12G 伝送の場合は状況により伝送距離が短くなります。



親機側 AC/DC IN 対応 子機、親機からの受電、DC IN に対応

MASTERLINE の親機は AC/DC IN に対応しています。子機の電源として、親機からの高圧給電、DC 電源の 2 種類にて、いずれかの調子が悪くなったとしても同時に電源が確保してあれば自動切り替え機能により安定して運用が可能です。(電源の優先順位は、親機からの給電、AC 電源、DC 電源の順番で運用します。)PROTECH の MASTERLINE は、AC 入力だけでなく、DC 入力も可能。場所を選ばずに様々な現場で活躍します。

各入力、各出力にスルーアウト機能装備

MASTERLINE は、1 スロット 2 系統が 11 スロット、合計 22 系統の SDI 入力に対応しています。それぞれの SDI 入力にスルーアウトが付属しており、各種用途へ汎用性の高さが大きな特徴です。もちろん、スルーアウトから出力された信号は 12G-SDI をはじめ、ほぼ全ての SDI に対応しています。

カラーリングでコネクタの種類を一目で判別

近年、各種信号伝送のために多くの BNC コネクタが使われます。SDI 信号の入出力や、スルーアウト、タリー、GENLOCK、タイムコードや音声信号など BNC コネクタの用途は幅広く、ぱっと見ただけではどのコネクタがどの信号に対応しているのかわかりにくい状況にあります。PROTECH では、コネクタ部分にカラーリングを取付ける事で、親機と子機のチャンネルが同じ色にしているため差し間違いが判断できるようにしました (特許申請中)。設置にかかる時間の短縮も可能です。



標準として、各系統の入力部、そして出力部の上のコネクタにリングをつけています。各リングの直下のコネクタがそのスルーアウトとして機能しています。入力部のスルーアウトはリクロック回路が内蔵されています。リングのカラーバリエーションは、黒、茶、赤、橙、黄、緑、青、紫、灰、白、透明があります。お客様にて色のご指定をいただくことも可能です。

アナログ音声伝送において、マイク入力 / LINE 入力の切り替えが可能

MASTER LINE でのアナログ音声伝送では、マイク入力 / LINE 入力の切替が可能です (オプション対応)。各現場より受けるアナログ音声信号がどちらになっても対応が可能です。切替はディップスイッチを使って各 CH ごとに行えます。

アナログ音声、AES/EBU 各 8 系統合計オーディオ 16 回線送受対応

PROTECH の MASTER LINE ではアナログ音声、AES/EBU がそれぞれ 8 系統送信、8 系統受信合計 16 系統の送受信を 1 台で行うことが可能です。また、特許技術である液晶表示機能 (後述) にも全ての信号がオーディオメーターで可視化することが出来ます。映像伝送だけでなく、音声の伝送する系統の多さに関しても業界最多の自信があります。また、オーディオ回線を送信 10 系統以上、受信 10 系統以上のご要望にも対応することも可能です。(要相談)



高音質回路搭載

オーディオ関連の回路には、高精度、低ノイズのオペアンプである NJM5532 を全て用いています。前述の音声の伝送系統の多さも含め、一つ一つの音質にもこだわりを持って設計をしています。高音質を確保するため全チャンネル 24bit 処理回路搭載。



世界初デジタル・アナログ信号を同一の BNC コネクタで伝送

MASTER LINE では 12G-SDI を送るデジタル専用 BNC スロットと、それに加えてアナログ信号にも対応して送るアナログ専用 BNC スロットの 2 種類が存在します (伝送の性能、特性は異なります)。GENLOCK などのアナログ信号なども迷わずに配線・設置ができるため、大変便利です。また、各現場ごとに応じて機能の無駄がなく運用ができます。

1Gbps LAN、また PoE 給電にも対応

従来の光伝送装置では 1 Gbps LAN に対応していましたが、MASTER LINE ではそれに加えて、PoE 給電にも対応しました。PoE 対応基板では、1 Gbps LAN の 4 口ハブとしても活用しています。合計 50W 機器の対応が可能です。オプションで PTP クロック対応の入出力コネクタも用意。

対応ケースも展開、また本体自体に取手をつけることも可能

大きさは親機がおおよそ 4U、子機が 3U になる事が多く (仕様により大きさは異なる場合があります)、またさらに小さいサイズの 2U の本体までご用意しております。各大きさの本体に対応したケースもご用意しております。ケースは頑丈なジュラケースで、標準品をさらにお客様ご指定のプレートをつけたり、ご要望に合わせて特注で製作も承ります。(オプション対応)
また、本体自体に取手をつける事も可能です。ラックマウント金具もご用意しておりますので、ご用途に合わせて各パーツを取り揃え、理想的な可搬性にも対応いたします。

信頼と実績の光コンバージョンシステム

光コンバージョンシステム (カメラメーカーに社外品で取付くタイプ) で日本トップシェア (当社調べ) の実績を生かし最上位機種 MASTER LINE シリーズが開発されました。PROTECH 光伝送装置はドラマ収録、中継、スタジオ、4K システムは 4K ライブ収録など日々現場で使われています。プロのリアルな声をフィードバックして現場の声を形にしました。

光ジープ12G 伝送タイプ納入実績 NO.1

他にはない多彩な液晶表示で安心の運用を実現

PROTECH 技術 (特許出願中) の液晶表示機能

PROTECH の MASTER LINE には、他社には真似の出来ない「液晶表示機能」(特許第 6617311 号) が一番の特徴です。フロント側に付属している液晶パネルに、あらゆる機能についての情報が表示されます。SDI 信号を入力すると種類を自動的に判別して表示したり、リモート信号なども入力されているかなど見ることができます。アナログ音声・AES/EBU 信号は、オーディオメーターが搭載されており、液晶で音声のレベルを確認しながら運用することが可能です。

また、光伝送システムで最も重要となる光強度も表示しています。光強度に関してはインフラ部分に関わる点ですので、内部で使用している分光器の周波数をそれぞれ感知し、全体の平均を算出した光強度と、分光器の周波数の中で一番低いポイント内部の光反射等を検知し、その光強度を表示しています。また、コネクタが半挿しになっているなどの具体的な情報も知ることができます。これにより、光強度に関しての万が一を即時にチェックすることが出来ます。時計表示部にお客様のお好きな画像を表示することが出来ます。(社名、ロゴ等)

SDI 入力情報の表示

SDI 入力された場合は、親機に入力された SDI か、子機に入力された SDI か、何系統目に何 G の SDI が入ったかなど、一目でその入っている情報を確認できます。12G、6G、3G、1.5G (SD など含まれます)、アナログをそれぞれ色分けで表示しており、実用性も非常に抜群です。それぞれ 12G が濃い青色、6G が水色、3G が緑色、1.5G (SD も含む) が赤色、アナログがオレンジ色で表示されます。表示自体は、入力後約数秒後に反映されます。

情報を外部モニターに出力可能

下記の 4 つの画面を 1 つの画面にマルチ表示可能出力を装備 (特許第 6617311 号)。中継車のオペレートする部分に表示可能なため状況をいつでも確認可能です。機材等のトラブル時にどこまでが信号がきているかを瞬時に判断できます。

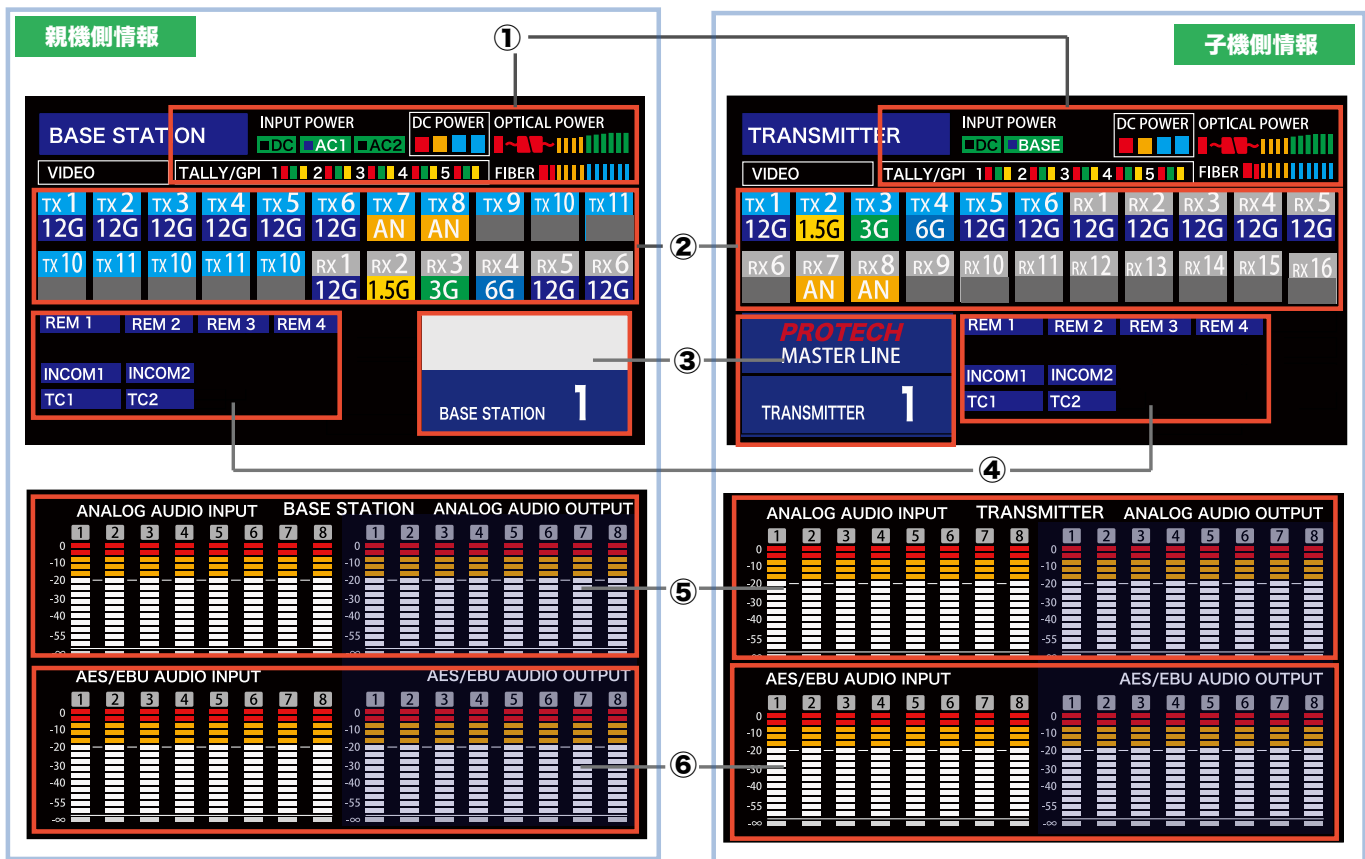

① インジケータなどを表示します。『INPUT POWER』は、どの電源で本体が動いているかを表示します。『DC POWER』は、MASTERLINE からその他の機器に給電した時、どれだけの余裕があるかを表示します。『OPTICAL POWER』は、光強度を表示し、光ケーブルやコネクタなどの状態を確認します。下段の『FIBER』と表示されているものは、光強度の最低ラインを表示しています。『TALLY/GPI』は、R タリー、G タリー、GPI の信号を表示し、何番が機能しているかをわかりやすくしています。

② SDI 表示をします。TX が送信した信号で、RX が受信した信号を表示します。それぞれ、12G/6G/3G/1.5G/アナログ信号を識別することが可能です。

③ 画像を表示します。好きな画像を入れることが可能です。ロゴや、管理番号を表示することが可能です。

④ リモート、インカム、タイムコードをそれぞれ表示します。親機から子機に通信した場合に、文字が点灯します。

⑤ アナログ音声の音声レベルを表示するメーターです。それぞれ、左側が入力側、右側が出力側のメーターを表示します。

⑥ AES/EBU デジタル音声の音声レベルを表示するメーターです。それぞれ、左側が入力側、右側が出力側のメーターを表示します。

光伝送装置 迷ったらプロテック 現場仕様にフルカスタマイズ可能

ユーザー様に合わせたオールカスタマイズ製品可能

MASTERLINE は、ユーザー様の希望に合わせて 1 から仕様をお作りしています。希望の SDI 送受系統や音声系統、リモコン信号や LAN 伝送などお伺いし、制作会社様が運用される現場に即した仕様で製作いたします。親機から子機へ電源を送る事が可能ですので（逆も可能）、電源の取れない場所でのカメラや周辺機材の運用なども含めて自由な運用をご検討いただけます。日本国内の光伝送装置の中では搭載しているモジュールの種類が一番多い製品です。カタログに掲載されている MASTERLINE 製品の価格は下記の価格表を元にしております。



<p>基本価格</p> <p>筐体費用・特注対応費用 特注ケーブル費用が含まれます。</p> <p>¥1,198,000</p>	+	<p>機能 一覧</p> <p>MASTER LINE に装備する機能をお選び頂けます。</p> <table border="1"> <tr><td>アナログ音声 L/R</td><td>¥148,000</td></tr> <tr><td>AES/EBU 音声</td><td>¥148,000</td></tr> <tr><td>1 Gbps LAN</td><td>¥229,800</td></tr> <tr><td>クリアーカム (シングル)</td><td>¥128,000</td></tr> <tr><td>クリアーカム (ダブル)</td><td>¥228,000</td></tr> <tr><td>4W インカム</td><td>¥148,000</td></tr> <tr><td>タイムコード</td><td>¥98,000</td></tr> <tr><td>LANC 対応</td><td>¥119,000</td></tr> <tr><td>FD-400A 対応</td><td>¥128,000</td></tr> <tr><td>REMOTE</td><td>¥148,000</td></tr> <tr><td>TALLY</td><td>¥228,000</td></tr> <tr><td>GPI</td><td>¥148,000</td></tr> </table>	アナログ音声 L/R	¥148,000	AES/EBU 音声	¥148,000	1 Gbps LAN	¥229,800	クリアーカム (シングル)	¥128,000	クリアーカム (ダブル)	¥228,000	4W インカム	¥148,000	タイムコード	¥98,000	LANC 対応	¥119,000	FD-400A 対応	¥128,000	REMOTE	¥148,000	TALLY	¥228,000	GPI	¥148,000
アナログ音声 L/R	¥148,000																									
AES/EBU 音声	¥148,000																									
1 Gbps LAN	¥229,800																									
クリアーカム (シングル)	¥128,000																									
クリアーカム (ダブル)	¥228,000																									
4W インカム	¥148,000																									
タイムコード	¥98,000																									
LANC 対応	¥119,000																									
FD-400A 対応	¥128,000																									
REMOTE	¥148,000																									
TALLY	¥228,000																									
GPI	¥148,000																									
+																										
<p>12G-SDI 送受</p> <p>1 スロット (2 系統) ごとに選択頂けます。 最大 11 スロットまで対応しております。 送信 / 受信の本数もお選びいただけます。 アナログ対応も可能。</p> <p>1 系統あたり</p> <p>¥198,000</p>																										
+																										
<p>給電 / 受電 オプション</p> <p>MASTER LINE 親機の給電能力と、子機を受電能力を選択頂けます。子機を給電、親機を受電というご要望も対応可能です。</p> <p>150W 給電 / 受電 ¥228,000 300W 給電 / 受電 ¥368,000</p>																										

例SDI 各 4 系統送信 / 受信、アナログ音声 L/R2 系統、リモート 4 系統、1 GbpsLAN2 系統、TALLY、300W 給電

親機→基本価格+SDI 送信 x4+SDI 受信 x4+アナログ L/Rx2+リモート x4+ 1 GbpsLANx2+TALLY+300W 給電
=¥4,933,600(税抜)

子機→基本価格+SDI 送信 x4+SDI 受信 x4+アナログ L/Rx2+リモート x4+ 1 GbpsLANx2+TALLY+300W 受電
=¥4,933,600(税抜)

お客様のご予算に合わせてご提案を致します。

有限会社リーフビジョン様

有限会社 リーフビジョン様 MASTER LINE(光 JEEP) 導入事例

ライブ中継・収録 4K 運用で活躍



有限会社リーフビジョン様は、音楽ライブのDVD撮影を中心に、テレビCMや番組の収録を主な業務とする撮影技術会社です。小規模なスタジオから大規模なドーム、野外でのライブに至るまで、多彩な現場での撮影にPROTECHのMASTER LINE(光 JEEP)をお使い頂いております。今回は使用感や4K/12Gを使ったシステム運用について、有限会社リーフビジョン・菊池様よりお話を伺いました。

有限会社リーフビジョン
製作技術部 VE チーム担当部長
菊池様



有限会社リーフビジョン 〒156-0055 東京都世田谷区船橋 5-21-17

① 光 JEEP 導入の目的を教えてください

業務として中継を行う上で、複数のSDI信号を光伝送で送りたいので、PROTECHの光 JEEP を検討しました。従来の光伝送機 (LS-750・LS-850) などでも良かったのですが、光 JEEP は最大 22 系統、SDI 信号の送受ができるため、魅力的だと感じました。リーフビジョンでは 16 系統、SDI 送受の仕様で運用しており、満足しています。

② PROTECH を採用頂いた理由は何でしょうか

4K で撮影をする際、3G-SDI クラッドではなく 12G-SDI で運用をしているため、12G-SDI が安定して伝送できる機械を探していました。他社の似たような製品は 3G-SDI までに対応していますが、6G-SDI などを含めると PROTECH の光 JEEP が良いと思いました。また、コストパフォーマンスも良かったです。

③ 以前まではどのように運用をされていましたか

3G 運用で 4K OPT (LS-750/850) を複数台使用していました。また、他社製の光伝送機も併せて使用していました。光 JEEP を運用することにより、それぞれの光ケーブルの引き回しをしなくても良かった部分と、他の機器と違って 12G-SDI が運用できるので、使用の幅が広がりました。

④ 光 JEEP を運用をした感想を教えてください

まず、液晶の表示機能がとても良いと思いました。ベース側と出先側で、SDI が通っているかどうかは今までは分からなかったため、表示機能に助けられています。先ほども言ったように、12G が運用出来るのも大きなポイントです。出力が 2 個付いているため、システムの構築として分配器が要らず、助かっています。また、入力側にもスルーアウトがあるため、そこから別の入力システムに入れて、分配器としても使う場合があります。リモート機能も今回の仕様では 4 つと、多く使う事ができる点も便利です。



⑤ 技術面での要望があれば教えてください

技術面での要望は特にありません。今使っている光 JEEP に関しては、SDI の系統数をさらに増やそうかどうかと検討をしています。

⑥ 12G 運用で難しい点などはありますか

12G 運用は難しいです。同軸ケーブルだけでも扱いが難しく、通らない場合があります。中継コネクタで延長する際は慎重になり、そういった点で同軸ケーブルでの引き回しは最小限に抑えたいと考えています。PROTECH の光 JEEP は光ケーブルで長い距離を使え、さらに 12G 運用も問題がないため、これからの運用では欠かせない存在になっています。



⑦ 運用しているシステムについて教えてください

使っているカメラは、AK-UC4000(パナソニック)、CCU は、UCU-600(パナソニック)を使っています。他には PXW-FX9(ソニー)、FS7(ソニー)や、PMW シリーズを多く使うこともあります。スイッチャーは UHS-500(パナソニック)などを使います。12G-SDI に対応した製品は多くなく、これからの時代のものだと思っています。

有限会社リーフビジョン様導入機材仕様

- 12G-SDI 送受 ...16 系統
(子機側 10 系統送信、6 系統受信)
(親機側 6 系統送信、10 系統受信)
- TC
- AUDIO IN 2 系統
(子機→親機)
- REMOTE 4 系統 (RS422/485 対応)
- LAN イーサネット対応 1 系統
PoE 給電対応 4 系統
- クリアーカム 2W 2 系統

株式会社フルスコア様 MASTERLINE(光 JEEP) 導入事例

8K 運用に欠かせない存在に



代表取締役社長 嶋田様



秋元様

株式会社フルスコア様は、多くの高精細映像の制作、演出、編集に携わっている会社様です。12K/ 8K の映像コンテンツ、ライブビューイング、技術 評価映像など、高精細映像に関わる業務を多く手がけています。2021 年夏頃より、各種現場にて PROTECH の MASTER LINE(光 JEEP) をお使い頂いております。今回は使用感やシステム運用について、株式会社フルスコア・嶋田様、秋元様よりお話を伺いました。

株式会社フルスコア
代表取締役社長 嶋田様
テクニカルプロデューサー 秋元様

① 光 JEEP 導入の目的を教えてください

様々なステージを 12K/8K といった高精細な映像でマルチカメラを用いて撮影する機会が増えてきており、収録は出先側で行いながらベースでの映像監視やカメラのリモート制御、またスイッチングを行うために PROTECH の光 JEEP を導入しました。

② PROTECH を採用頂いた理由は何でしょうか

PROTECH の光伝送機を使用する機会は今までありませんでしたが、動作の安定性だけでなく現場での使い勝手も非常に良かったので、光伝送機を購入することになった場合には PROTECH と最初から決めていました。

仕様のカスタマイズが可能であることが非常に魅力的で、今後の案件を想定し仕様を決めさせていただきました。また非同期の 12G-SDI 信号の伝送が可能なのも魅力的で、各カメラの同期に気を使わないシステムを構築できることも採用に至った大きなポイントとなっています。

③ 以前まではどのように運用をされていましたか

12K 収録を行う場合には、出先側のカメラに接続した SSD にて収録していますが、4K 出力をベース側に光伝送しています。4K 出力は 60P となるため 12G-SDI となりますが、12G-SDI 用の同軸ケーブルかシングルモードファイバをカメラ台数分の本数を撮影毎に毎回敷設して運用を行っていました。また音声卓から音声をもろう必要もありますので、XLR ケーブルを音声卓から敷設する必要もありました。

④ 光 JEEP を運用をした感想を教えてください

フルスコア仕様の光 JEEP は、出先側からベース側への SDI 伝送が 16 系統と予備回線の 22 系統、ベース側から出先側への SDI 伝送が 6 系統の仕様になっています。そのうちベース側から出先側の SDI 伝送を 4 系統、デジタルだけでなく、デジタル・アナログ両方対応にしています。これにより、出先側から 8K カメラの映像が 4 本(8K は 12G-SDI x 4 のため)、またアナログ信号を 4 系統もらえるため、ゲンロックとして活用しています。他にもリモートや LANC などにも十分に役立ち、クリアカムだけでなく、元々フルスコアで持っている FD-400A も使える仕様になりました。FD-400A 自

体、通常より慣れ親しんでいるインカムなので、これが使えらる事も大きいです。

⑤ 光 JEEP 液晶表示機能について感想を教えてください

何より、その利便性の高さです。一番役に立っていると感じるのは液晶に各種の情報が映る事です。光 JEEP のいくつかに SDI の何 G の信号が通っているかが、一眼で分かるためとても便利です。ベース側と出先側で配線を行う際にそれぞれ誤解が無くなります。また、オーディオのメーターも非常に役に立っています。光強度や電源出力のメーターなども見やすいですね。モニターアウトで、光 JEEP の液晶に写っている情報をそのまま別のモニターに出せる点も便利です。まとめてベース側、出先側、それぞれの SDI の情報やオーディオのメーターも観察できるためセッティング時には非常に助かっています。また、逆にモニターインで、光 JEEP の液晶部分に 1.5G の液晶を簡易的に表示してくれるのも、もしもの時には使用しています。



⑥ 技術面での要望があれば教えてください

特に技術面での大きな要望は感じていませんが、出先に対して大容量の電源が供給できると助かります。現状は屋内でのステージ収録が多いので AC 電源を会場からもらうことができますが、会場によっては電源をもらうことができないケースがあるため、SMPT E 規格の制限はありますがカメラ 4 台分の電源として 400W ~ 500W 程度の電源容量をベースから供給できるようになると、より便利になるのではないのでしょうか。

⑦ 12G 運用で難しい点などはありますか

12G 運用を行う上で機材の選定には気を付けています。12G-SDI 対応を謳っている製品でも、動作が不安定な機材も一部あり、機材の選定には非常に気を付けています。特に 12G-SDI を接続する場合 BNC ケーブルも非常にシビアで、長距離伝送が必要な場合には、光 JEEP を使用しています。



⑧ 4K8K の映像は如何ですか。

8K や 12K と行った高精細映像の魅力は奥行き感や立体感だったり被写体の質感まで表現できる再現力の高さにあると思います。2K や 4K にダウンコンした際のオーバーサンプリング効果による精細感の高さや、大画面上映時にもまるで目の前にあるかのような臨場感にも大きな魅力があるのではないのでしょうか。

フルスコアでは、8K/12K の高精細映像の映像素材を販売しています。販売している映像はフルスコアのホームページにありますので、皆さんにも見ていただければと思います。

⑨ 運用しているシステムについて教えてください

フルスコアでは、Blackmagic Design の 12K カメラを始めとする各種カメラやスイッチャーなどの各種製品を中心に、キヤノンや ASTRO の 8K カメラ等を所有し運用しています。ポストプロ環境としてはキヤノンのリファレンスディスプレイである DP-V2421 で色味を確認し、SHARP の 8M-B321C1 や LV-70002 での高精細確認を行う環境を用意しています。また 8K の収録再生環境としては、Panasonic の expressP 2 レコーダや Hyper CUBE MHP-8000 等の運用も行っており、高精細映像の撮影・編集の環境を整えています。高精細映像制作の案件がありましたら是非ご連絡をお願いいたします。

株式会社フルスコア様導入機材仕様

- 12G-SDI 送受22 系統
(子機側 16 系統送信、6 系統受信)
(親機側 6 系統送信、16 系統受信)
- TC (親機→子機、子機→親機)
- AUDIO 12 系統
(子機→親機 6 系統、親機→子機 6 系統)
- AES/EBU 16 系統
(子機→親機 8 系統、親機→子機 8 系統)
- TALLY
- LANC 5 系統 (親機→子機)
- REMOTE 8 系統 (RS422/485 対応)
- LAN イーサネット対応 1 系統
PoE 給電対応 4 系統
- クリアカム 2W 2 系統
- 4W インターカム 2 系統
- FD-400A 接続 2 系統

株式会社ライズカンパニー様

株式会社ライズカンパニー様 MASTER LINE(光ジープ) 導入事例

「持ってさえいればいい」の考え方で、あらゆる現場に利用

RISE COMPANY

株式会社ライズカンパニーは、TV番組の技術協力の他、映像制作、WEB動画制作・配信、DVD制作など、映像に関する全ての業務を行っており、1993年の創業以来、TV番組をはじめとした映像制作・技術に関する分野をトータルに担っています。現在では映像制作会社という枠組みを超えた存在を目指しています。
現状に留まることなく、新たな技術や施策を積極的に取り入れ、常にチャレンジを続けています。



株式会社ライズカンパニー 府川 由教様

〒150-0001 東京都渋谷区神宮前 3-38-16 ヴィラ外苑 2-C

① 光 JEEP 導入の目的を教えてください

目的としてはケーブルの引き回しにとられる人員と時間を減らしたいという所でした。
弊社ではシステムカメラの所有はないため、中継業務においても ENG カメラを流用しています。
花火中継の際には、ベースから撮影現場がある川沿いのエリアまで、各カメラからの出力、返し、オーディオ、インカム、電源等数十本のケーブルを引きました。夜本番の中継にも関わらず、前日からケーブル敷設、確認を行うことになり、人員確保のために他の現場を断るなど影響が出ていました。早くから準備を行っているにも関わらずセットアップもリハーサルギリギリになってしまうなど、余裕のない状況も多く発生していました。
また、中継終了後、大量のケーブルを撤収し、清掃を行うだけでも深夜早朝に及び、翌日にも片付けのためだけに社出するなど本番前だけではなく、終了後も社員の負担が多くなっておりました。以上のような点からケーブルを減らすことで人員の負担を軽くし、セットアップまでの時間を短縮する方法として2019年の夏頃に光 JEEP の導入を検討し始めました。

② PROTECH をご購入頂いた理由は何でしょうか

InterBee2019 で PROTECH 様のブースをお見かけして、PROTECH 様が光 JEEP を取り扱っていることを知りました。
InterBee が終わった後、すぐにお話をさせていただきました。その時点で一番重要なポイントは納期でした。
翌春に 4K 収録の話が来ていたのですが、ベースの設置場所が会場の外となってしまうため、400m 程ケーブルを伸ばさないといけないなど、通常よりもかなり大掛かりな形となり「光 JEEP があれば受注できる」という状態でした。
その際 PROTECH 様 から、こちらが指定する納期までに間に合う形で一旦必要なオプション機能のみ状態で納品し、使用後にあらためてオーダー通り改造をするというご提案をいただきました。
これにより上記案件の受注も可能となり、本番も無事に終了することができました。

オーディオなどの一部機能は性能面で不安がありましたが、現在では基板を入れ替えるという対応をして頂き、大変満足しています。
そのような点では、納期という点に加えて PROTECH 様の対応の早さ、丁寧さにもとても感謝しています。

③ 以前まではどのように運用をされていましたか

先ほど話した様に、人力で 1 本づつケーブルを敷いて対応していました。
弊社は大きい会社とは言えないため、手持ちの機材にも限りがある中、一人一人の役割を遂行するために、どのように機材を使いこなし、組み合わせしていくかを考え、与えられた条件の中でできる精一杯のパフォーマンスをする事を毎回目指しています。





④ 光 JEEP を運用をしたご感想を教えてください

まず、ケーブルの敷設と片付けが格段に楽になりました。今までは何十本と敷いてきたケーブルが、光ケーブル 1 本で済ませられる点は重宝しています。また、「持ってさえいればいい」という考え方をしています。

正直なところ、光 JEEP の機能自体はオーバースペックな部分も多いので、毎日のように使用するという事はないのですが、難しい条件が出て来た際に「できます」と言えることは弊社としての強みとなります。実際に配信案件などで、カメラと配信用のネット回線が離れてしまうような環境では活躍しています。

「持ってさえいればいい」というのは、例えばコロナ禍のため、クライアントだけが別部屋でモニタリングするなどの案件が発生した際に、ケーブルを4-5本引き回すのではなく光 JEEP で繋いでしまうというような、持っているからこそ違う用途として使えるというイメージです。

設営撤収ともに短縮でき、休める時間が増えることは社員の負担軽減とパフォーマンス向上につながっています。

また、PROTECH 様の計らいで起動したときに出てくるロゴのデータをライズカンパニー仕様にして貰ったことも非常にうれしかったです。

この機能を最初に見たときにはとても感動し、まだ見ていない社員が会社に戻ってくる度に電源を入れて見せていました。そういった所有感も満たしてもらったのは良かったです。

⑤ 運用しているシステムについて教えてください

12G-SDI というところに関しましては持て余しているのですが、TX 側で繋いだ映像信号を RX 側でスイッチャーと収録機に繋いでいます。SDI OUT がそれぞれに 2 口づつあるので便利です。スイッチャーは主に Blackmagic、収録機は ATOMOS の物を使って運用しています。カメラは様々ですが 12G-SDI では SONY ILME-FX6 や PXW-FS7 などの運用があります。



株式会社ライズカンパニー様導入機材仕様

- 12G-SDI 送受12 系統
(子機側 6 系統送信、6 系統受信)
(親機側 6 系統送信、6 系統受信)
- TC IN/OUT
- AUDIO 送受 8 系統
(子機側 6 系統送信、2 系統受信)
(親機側 2 系統送信、6 系統受信)
- MIC レベル /LINE レベル切替機能
- AES/EBU 2 系統
- REMOTE 6 系統 (RS422 対応)
- LANC 4 系統
- LAN イーサネット対応 1 系統
- クリアーカム 2W 2 系統
- TALLY R/G 対応
- AC IN 2 系統
- DC OUT 15V x



MASTER LINE 12G-SDI 22 系統受け送り / 光伝送可能

6ch 送り 16ch 受け / 大型光伝送装置

プロテックの最新技術を盛り込んだ MASTER LINE は、
光伝送中継の "基幹" となる

The MASTER LINE incorporates the latest technology from Protech can be the "backbone" of optical transmission relay.

6ch 送り 16ch 受け
大型光伝送装置 子機

Transmit 6ch, Receive 16ch
Large Scale Fiber Optics Transmission System
Transmitter

6 讯道伝送, 16 讯道接收 大型光纤传输设备 子机

ML-0616F 定価: 9,500,000 円
(税込価格10,450,000 円)

Specifications <主な仕様> ● INPUT/OUTPUT <入力 / 出力>
> / SDI IN : BNCx6 12G/6G/3G/HD SDI /SD SDI/ SDI OUT
: BNCx16 12G/6G/3G/HD SDI /SD SDI /THROUGH OUT
BNCx6 12G/6G/3G/HD SDI/SD SDI / AES/EBU L/R IN BNCx
4 1/2, 3/4, 5/6, 7/8 /AES/EBU L/R OUT BNCx4 1/2, 3/4, 5/6,
7/8 /GPI IN/OUT: XLR-3Px5 /TC IN: BNCx1/TC OUT: BNCx1/
TALLY IN :D Sub 15P x1/ DC OUT : XLR-4 x4 /MADI IN:BNCx
1/MADI OUT:BNCx1/ ● FUNCTION <機能> /REMOTEx4 RS-
232/422/485 / LAN : RJ45x1/LAN/POE: RJ45x4 1Gbps イー
サネット対応 POE 電源供給可能端子 / INTERCOM 2W 1/2:XLR 3P
x2 /INTERCOM 4WT/4WR :XLR 3Px2 / ● GENERAL <一般> /
Size (WxHxD) 寸法 : 220x130x390 mm / Weight 質量 : 9 kg /
Maximum transmission distance 伝送最大距離 2.4km



16ch 送り 6ch 受け / 大型光伝送装置

16ch 送り、6ch 受け
大型光伝送装置 親機

Transmit 16ch, Receive 6ch
Large Scale Fiber Optics Transmission System Receiver

16 讯道伝送, 6 讯道接收 大型光纤传输设备 主机

ML-1606M 定価: 9,500,000 円 (税込 10,450,000 円)

Specifications <主な仕様> ● INPUT/OUTPUT <入力 / 出力> / SDI IN : BNCx16 12G/6G/3G/HD SDI /SD SDI/ SDI OUT
: BNCx6 12G/6G/3G/HD SDI /SD SDI /THROUGH OUT BNCx16 12G/6G/3G/HD SDI/SD SDI /AES/EBU L/R IN BNC
x4 1/2, 3/4, 5/6, 7/8 /AES/EBU L/R OUT BNCx4 1/2, 3/4, 5/6, 7/8 / GPI IN/OUT: XLR-3Px5 /TC IN: BNCx1/TC OUT:
BNCx1/TALLY IN :D Sub 15P x1/ DC OUT : 450W/AC IN: 100-240V MAX 450W /MADI IN:BNCx1/MADI OUT:BNCx1/ ●
FUNCTION <機能> /REMOTE x4 RS-232/422/485 / LAN : RJ45x1 /LAN/POE: RJ45x4 1Gbps イーサネット対応 POE 電源
供給可能端子 / INTERCOM 2W 1/2:XLR 3Px2 /INTERCOM 4WT/4WR :XLR 3Px2 / ● GENERAL <一般> / Size (WxHxD) 寸
法 : 220x174x390 mm / Weight 質量 : 12kg /Maximum transmission distance 伝送最大距離 2.4km



12G-SDI 11 系統受け送り / 光伝送

3ch 送り 8ch 受け / 小型光伝送装置 MASTER LINE

3ch 送り 8ch 受け 小型光伝送装置 子機

Transmit 3ch, Receive 8ch
Small Scale Fiber Optics Transmission System Transmitter
3 讯道伝送, 8 讯道接收 小型光纤传输设备 子机

ML-0308F 定価: **6,480,000** 円
(税込価格: 7,128,000 円)

Specifications <主な仕様> ● INPUT/OUTPUT <入力 / 出力> / SDI IN : BNCx3 12G/6G/3G/HD SDI /SD SDI/ SDI OUT : BNCx8 12G/6G/3G/HD SDI /SD SDI / THROUGH OUT BNCx3 12G/6G/3G/HD SDI/SD SDI /AES/EBU L/R IN BNCx2 1/2, 3/4 /AES/EBU L/R OUT BNCx2 1/2, 3/4 / TC IN: BNCx1/TC OUT: BNCx1/TALLY IN :D Sub 15P x1/ DC OUT : XLR-4 x4 /MADI IN:BNCx1/MADI OUT:BNCx1/ ● FUNCTION <機能> /REMOTE x4 RS-232/422/485 / LAN : RJ45x1 / LAN/POE: RJ45x41Gbps イーサネット対応 POE 電源供給可能端子 / INTERCOM 2W 1/2:XLR 3Px2 / INTERCOM 4WT/4WR :XLR 3Px2 / ● GENERAL <一般> / Size (WxHxD) 寸法 : 220x88x390 mm / Weight 質量 : 6 kg /Max transmission distance 伝送最大距離 2.4km



8ch 送り 3ch 受け / 小型光伝送装置 MASTER LINE

Specifications <主な仕様> ● INPUT/OUTPUT <入力 / 出力> / SDI IN : BNCx8 12G/6G/3G/HD SDI /SD SDI/ SDI OUT : BNCx3 12G/6G/3G/HD SDI /SD SDI /THROUGH OUT BNCx8 12G/6G/3G/HD SDI/SD SDI /AES/EBU L/R IN BNCx2 1/2, 3/4 /AES/EBU L/R OUT BNCx2 1/2, 3/4 / TC IN: BNCx1/TALLY IN :D Sub 15P x1/ DC IN : XLR-4 x3 /MADI IN:BNCx1/MADI OUT:BNCx1/ ● FUNCTION <機能> /REMOTE x4 RS-232/422/485 / LAN : RJ45x1 /LAN/POE: RJ45x4 1Gbps イーサネット対応 POE 電源供給可能端子 / INTERCOM 2W 1/2:XLR 3Px2 /INTERCOM 4WT/4WR :XLR 3P x2 / ● GENERAL <一般> / Size (WxHxD) 寸法 : 220x130x390 mm / Weight 質量 : 11 kg /Maximum transmission distance 伝送最大距離 2.4km

8ch 送り 3ch 受け 小型光伝送装置 親機

Transmit 8ch, Receive 3ch
Small Scale Fiber Optics Transmission System Receiver
8 讯道伝送, 3 讯道接收 小型光纤传输设备 主机

ML-0803M 定価: **6,480,000** 円 (税込 7,128,000 円)



8ch 送り / 小型光伝送装置 MASTER LINE

8ch 送り 小型光伝送装置 子機

Transmit 8ch
Small Scale Fiber Optics Transmission System Transmitter
8 讯道伝送, 小型光纤传输设备 子机

ML-0800F 定価: **2,200,000** 円
(税込価格: 2,420,000 円)

Specifications <主な仕様> ● INPUT/OUTPUT <入力 / 出力> / SDI IN : BNCx8 12G/6G/3G/HD SDI /SD SDI/THROUGH OUT BNCx8 12G/6G/3G/HD SDI/SD SDI ● GENERAL <一般> / Size (WxHxD) 寸法 : 220x88x390 mm / Weight 質量 : 6 kg / Maximum transmission distance 伝送最大距離 2.4km



8ch 受け / 小型光伝送装置 MASTER LINE

8ch 受け 小型光伝送装置 親機

Receive 8ch
Small Scale Fiber Optics Transmission System Receiver
8 讯道接收, 小型光纤传输设备 主机

ML-0008M 定価: **2,200,000** 円
(税込価格: 2,420,000 円)

Specifications <主な仕様> ● INPUT/OUTPUT <入力 / 出力> / SDI OUT: BNCx8 12G/6G/3G/HD SDI /SD SDI/THROUGH OUT BNCx8 12G/6G/3G/HD SDI/SD SDI ● GENERAL <一般> / Size (WxHxD) 寸法 : 220x88x390 mm / Weight 質量 : 6 kg / Maximum transmission distance 伝送最大距離 2.4km



機能はシンプルに、12G-SDI 11 系統を受ける、送る
ハイコストパフォーマンスモデルが登場

Functionality is simple.Receives and transmits
High cost performance model is now available!

12G-SDI x11 channels

12G-SDI 22系統受け / 送り 機能史上最高回線

6ch 送り 16ch 受け / 大型光伝送装置 6ch feed 16ch receive / Large optical transmission equipment

安定した 12G 運用22系統に
豊富な機能を詰め込んだ、全ての撮影に使いたくなる
究極の光伝送装置

6ch 送り 16ch 受け
大型光伝送装置 子機
Transmit 6ch, Receive 16ch
Large Scale Fiber Optics Transmission System Transmitter
6 讯道发送, 16 讯道接收 大型光纤传输设备 子机

ML-FSC22L 定価: **9,800,000** 円
(税込価格:10,780,000 円)

Specifications <主な仕様> ● INPUT/OUTPUT <入力 / 出力> / SDI IN : BNCx6 12G/6G/3G/HD SDI /SD SDI / SDI OUT : BNCx16 12G/6G/3G/HD SDI /SD SDI /THROUGH OUT BNCx6 12G/6G/3G/HD SDI/SD SDI / AES/EBU L/R IN BNCx4 1/2, 3/4, 5/6, 7/8 /AES/EBU L/R OUT BNCx4 1/2, 3/4, 5/6, 7/8 /GPI IN/OUT: XLR-3Px5 /TC IN: BNCx1/TC OUT: BNCx1/TALLY IN :D Sub 15P x1/ DC OUT : XLR-4 x4 /MADI IN:BNCx1/MADI OUT:BNCx1/ ● FUNCTION <機能> /REMOTEx4 RS-232/422/485 / LAN : RJ45x1/LAN/POE: RJ45x4 1Gbps イーサネット対応 POE 電源供給可能端子 / INTERCOM 2W 1/2:XLR 3P x2 /INTERCOM 4WT/4WR :XLR 3Px2 / ● GENERAL <一般> / Size (WxHxD) 寸法 : 220x130x390 mm / Weight 質量 : 9 kg / Maximum transmission distance 伝送最大距離 2.4km



16ch 送り 6ch 受け / 大型光伝送装置 16ch feed 6ch receive / Large optical transmission equipment

16ch 送り 6ch 受け
大型光伝送装置 親機
Transmit 16ch, Receive 6ch
Large Scale Fiber Optics Transmission System Receiver
16 讯道发送, 6 讯道接收 大型光纤传输设备 主机

ML-FSC22M 定価: **9,800,000** 円
(税込価格:10,780,000 円)

Specifications <主な仕様> ● INPUT/OUTPUT <入力 / 出力> / SDI IN : BNCx16 12G/6G/3G/HD SDI /SD SDI / SDI OUT : BNCx6 12G/6G/3G/HD SDI /SD SDI /THROUGH OUT BNCx16 12G/6G/3G/HD SDI /AES/EBU L/R IN BNCx4 1/2, 3/4, 5/6, 7/8 /AES/EBU L/R OUT BNCx4 1/2, 3/4, 5/6, 7/8 / GPI IN/OUT: XLR-3Px5 /TC IN: BNCx1/TC OUT: BNCx1/TALLY IN :D Sub 15P x1/ DC OUT : 450W/AC IN: 100-240V MAX 450W /MADI IN:BNCx1/MADI OUT:BNCx1/ ● FUNCTION <機能> /REMOTE x4 RS-232/422/485 / LAN : RJ45x1 /LAN/POE: RJ45x4 1Gbps イーサネット対応 POE 電源供給可能端子 / INTERCOM 2W 1/2:XLR 3Px2 / INTERCOM 4WT/4WR :XLR 3Px2 / ● GENERAL <一般> / Size (WxHxD) 寸法 : 220x174x390 mm / Weight 質量 : 12kg /Maximum transmission distance 伝送最大距離 2.4km



PROTECH 光コンバージョンシステムは全ての機種 メタル伝送と同等、遅延なし

最先端撮影現場を最先端光伝送技術で伝送します。

プロテックなら光伝送器自体の遅れ **7/100,000,000 (1億分の7秒)**

メタル BNC ケーブル 14m と同等。メタル 100m の遅延は 4/10000000 (1千万分の4秒)
参考として1フレームは 1/30 秒 (1080/60i) 1ラインを数字に表すと 1/420000 (42万分の1)

メタル伝送と同等、遅れ無し伝送実現 No delay transmission

伝送技術も様々な方式、方法があります。プロテックの光伝送技術は世界トップレベルのディレイなし、メタル伝送と同じ、遅れ無しを実現しています。長距離を伝送する手段としては現段階では光伝送がディレイがほとんど無く、バグ、データの欠落もなく伝送できる安定手段と言えます。弊社技術陣も IP 伝送を長年研究してきました。しかし、ディレイという面ではいまのところ IP 伝送は、光伝送に対しては勝ち目が無いという結論に達し、現在弊社では商品化に二の足を踏んでいます。理由は、映像が受信できない場合、どのハブが悪いのか、RJ45 等のコネクタの接触不良、ケーブル不良のかなど、現場で使用するにあたり様々な不安要素に直面したからです。その経験にもとづき、やはり安定、確実伝送をご提供したいため、弊社としては IP 伝送商品化に一旦見切りをつけ、実績、安定運用の可能なプロテック光伝送システムを一新して更なる安定化、確実性を念頭におき開発にあたりました。ドラマ撮影や映画撮影、イベント収録など究極の放送、映画収録現場を支えているプロテック光伝送技術を惜しみなく投入し、フィールド現場から局舎内システム、大型スタジアム工事、オリンピック設備等に最適のシステムを構築できます。

プロテック光伝送器/メタル/IP伝送/他社光伝送器ディレイ比較

単位		
0		1フィールド遅延側
超高速側	メタルケーブル(遅延なし)	
	プロテック光コンバージョンシステム/HIKARI JEEP(遅延なし。メタルと同等)	
	X社IP伝送	
	Y社IP伝送	
	Z社光伝送システム	

安心の現場主義の設計思想

Reliable design and operation

最も過酷でタフさが要求されるドラマ撮影、映画撮影現場で活躍する NSR/NS/LS/PS シリーズを多くの有名放送局、プロダクション様に採用いただいています。全ての光伝送基板の設計において、電源をいきなり抜いても、すぐに電源をいれても何の問題も無く伝送するように、プロテック光伝送には設計思想があります。たとえば、万が一に備えて、瞬間停電などに見舞われた場合も伝送部分はすぐに稼働するように設計しています。また、煩わしいメニュー設定操作等は不必要と考え全て撤去。取扱説明書を読まなくても問題なく運用できる程の操作感を考えて開発しています。

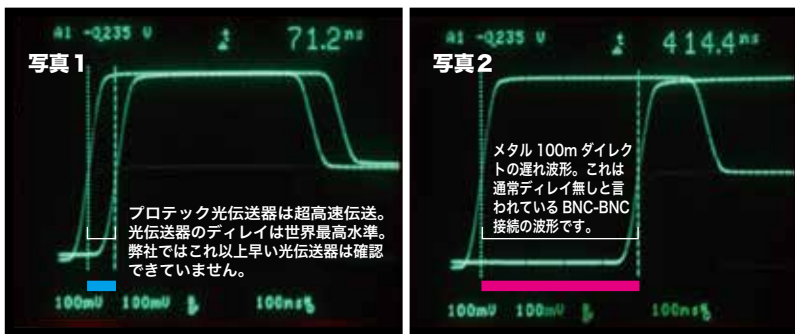

映像信号を忠実に伝送

Transmit video signals accurately

デジタル映像信号を忠実に全てのデータを過不足なく正確に伝送します。1080/59.94i, 50i は勿論 1080/29.97p, 1080/23.98p, 1080/25p など 8K から SD、3D 映像までカメラから出力されるあらゆる信号フォーマットを、特別な設定をすることなく全てを伝送します。(機種により伝送できる信号が異なります) エンベデッドされた信号、ANCI 領域も全て伝送します。

ディレイ実験方法

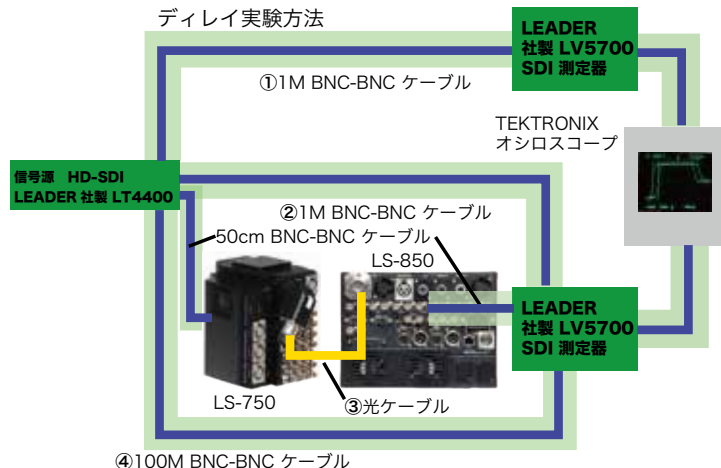

④100M BNC-BNC ケーブル

- 1と2の回線でキャリブレーション。
- 写真1は3光ケーブルでLS-750からLS-850へ接続。
- 写真2はBNCメタル100Mで直接接続。

高品質 3G-SDI/HD-SDI/SD-SDI 出力回路 搭載 最新機種は 12G-SDI/6G-SDI 最先端 映像に対応

Supports for the latest video

高品質な光伝送により、高品位なデジタル出力を可能にしました。全ての SDI 光伝送モジュールのデジタルアウトが、ジッターの少ないクリーンな出力となります。

最も理想的なアナログ波形を実現

Realization of the most ideal analog waveform

アナログ光伝送技術も業界トップレベル。まるでメタル伝送のように忠実なアナログ伝送を実現します。光伝送技術の中で最も技術力が必要なのはアナログ伝送。特にゲンロックなど基準となる信号伝送時一瞬たりとも途切れを起こすとシステム全体に問題が生じます。温度変化にも強く、寒い地域から赤道直下までどこでも安定して稼働しています。

NEW LS シリーズ新登場

業務用、放送用、映画撮影用 BNC-SDI カメラ出力のほぼ全ての伝送を実現
HD/4K/8K 光伝送器の最上位機種

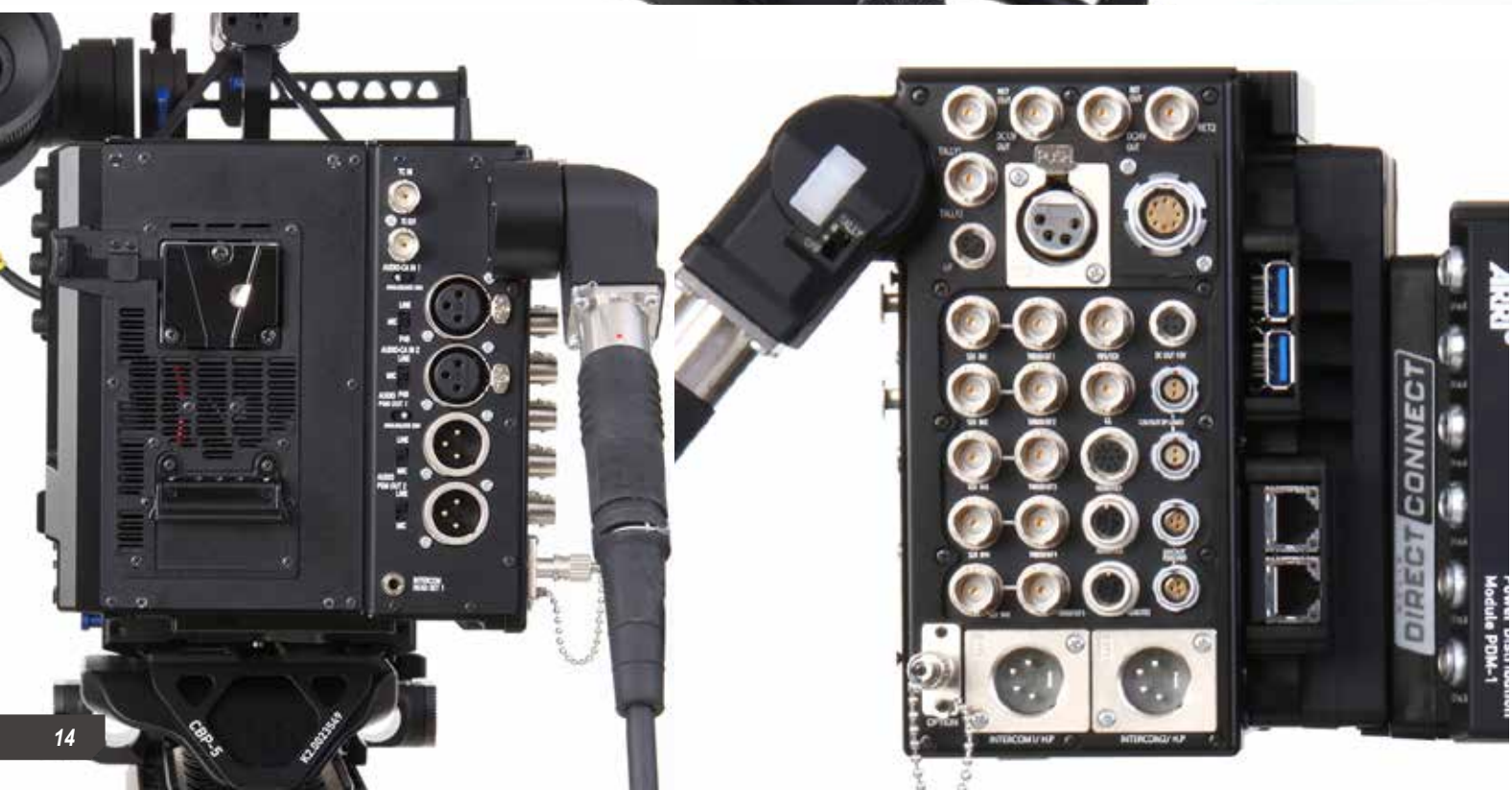

新たなLS 伝説始まる

数々のドラマ、映画、イベント撮影で活躍するLSの新型登場

12G 5ch ショルダーカメラ用光カメラアダプター LS-780

定価：2,880,000円（税込3,168,000円）

- 付属品：取扱説明書 / 保証書
- Accessories: User's manual/warranty

豊富な電源供給、24V 出力にも対応

新型のLSシリーズには、24VのDC OUTが搭載されており、各社24V電源を必要とするカメラに対応しております。TAJIMI/LEMOコネクタが発注時選択可能です。VENICE 2やARRIカメラなどに最適です。また、LEMOの2ピンコネクタ（12V DC OUT）や、LEMOの3ピンコネクタ（24V DC OUT）もあり、電源の多さは非常に魅力的です。

オーディオのVUメーターを搭載

側面には、入力したアナログオーディオのVUメーターを見る機能があります。回路を通じて、LEDのパネルにメーターを反映させます。その場でオーディオのレベルを目視で確認したい際に非常に有効です。

別売オプションでPoE給電対応

新型のLSシリーズでは、オプションでパワーバンクLS-PB300を使用することにより、PoE給電が可能になります。最大で50W程度供給可能です。1GbpsLANも、もちろん併せてお使い頂けます。

LS-PB300でより長距離システムを構築

別売オプションであるLS-PB300は、ベースステーションとショルダーアダプターを繋ぐ電源用のアダプターになります。電源のある場所で使用する機種で、STコネクタで長距離離れた場所に接続し、LEMOまたはTAJIMIケーブルに光信号と電源をショルダーアダプターに伝送します。これにより、数キロ以上使った場合の、電源の垂下に悩まされません。

新型筐体のLSシリーズ

従来まで長らく親しまれたLSシリーズが、今回よりリニューアル致します。機能は従来よりパワーアップし、より現場の状況にフィットした製品に生まれ変わりました。リニューアルした筐体は、エンジニアが再度図面を一から引き直した全く新しいボディです。メイン部品はアルミの切削を使用し、より頑丈に、高級感があります。LSシリーズの大きな特徴でもある、各チャンネルのスルーアウトなどももちろん踏襲しています。

オーディオにリミッターを搭載

側面のパネルには、VUメーターだけではなく、リミッターも搭載されています。リミッターをONにすると、入力されたオーディオにリミッターがかかり、突発的な大きな音も問題なく抑えてくれます。従来はオーディオを出力してリミッターにかけていた手間を省くことができます。さらに、それぞれにボリュームがあるため、オーディオのレベルを光伝送機で調整することが出来ます。あらゆることが、LSシリーズで完結致します。

12G 5ch ショルダーカメラ用光ベースステーション (300W 給電) Optical Base Station (300W power supply)

LS-880GTS

定価：2,880,000円（税込3,168,000円）

- 付属品：ACケーブル / 取扱説明書 / 保証書
- Accessories: D-Sub25 pin XLR Audio cable x1 / AC cable / User's manual/warranty

写真は表面操作パネル側です。



写真は裏面コネクタパネル側です。



12G 5ch ショルダーカメラ用光ベースステーション (150W 給電) Optical Base Station (150W power supply)

LS-880

定価：2,780,000円（税込3,058,000円）

- 付属品：D-Sub25ピン-XLRオーディオケーブル×1 / ACケーブル / 取扱説明書 / 保証書
- Accessories: D-Sub25 pin XLR Audio cable x1 / AC cable / User's manual/warranty

Power Bank 電源アダプター

LS-PB300

定価: 298,000 円 (税込327,800 円)

●付属品: 取扱説明書 / 保証書

LS-PB300 でより長距離システムを構築

別売オプションであるLS-PB300は、ベースステーションと光カメラアダプターを繋ぐ電源用のアダプターになります。電源のある場所で使用する機種で、STコネクタで長距離離れた場所に接続し、LEMOまたはTAJIMIケーブルに光信号と電源をショルダーアダプターに伝送します。これにより、数キロ以上使った場合の、電源の垂下に悩まされません。



Power Input	90-264V
Power Output,DC Voltage	370VDC
Power Output,current	5.5A
Rated Power(convection)	300W

Working Temperature	-30-+55C
Working Humidity	20-90% RH non-condensing
Dimensions	8.46"x2.80"x12.60"
Weight	2kg

接続イメージ図

(使用可能距離は、ケーブルの状態によって変化します。)



<p>インカムヘッドセット Intercom Headset DL-500 32,800 円 (税込 36,080 円)</p>	<p>VF 6 ピンケーブル VF 6pin Cable VC-450 11,000 円 (税込 12,100 円)</p>	<p>リモートケーブル Remote Cable RCC-450S 14,800 円 (税込 16,280 円)</p>	<p>リモートケーブル Remote Cable RCC-450P 14,800 円 (税込 16,280 円)</p>	<p>リモートケーブル Remote Cable RCC-450i 14,800 円 (税込 16,280 円)</p>
インカム用密閉型ヘッドセット。(ダイナミックタイプ)	カメラアダプターとVF、モニター又はVIF-100と接続するケーブル。	カメラアダプターとソニー社カメラとを接続するリモコン用ケーブル。	カメラアダプターとパナソニック社カメラとを接続するリモコン用ケーブル。	カメラアダプターと池上社カメラとを接続するリモコン用ケーブル。
<p>アライブケーブル Alive Cable ALC-20M 108,000 円 (税込 118,800 円)</p>	<p>アライブケーブル Alive Cable ALC-50M 118,000 円 (税込 129,800 円)</p>	<p>アライブケーブル Alive Cable ALC-100M 138,000 円 (税込 151,800 円)</p>	<p>光ケーブルバッグ CB-100M 38,000 円 (税込 41,800 円)</p>	<p>光ケーブルバッグ CB-50M 29,800 円 (税込 32,780 円)</p>
カメラアダプターとベースステーションをつなぐ光ケーブル。20m。	カメラアダプターとベースステーションをつなぐ光ケーブル。50m。	カメラアダプターとベースステーションをつなぐ光ケーブル。100m。	光アライブケーブルが最大 100m 収納可能なケーブルバッグ。	光アライブケーブルが最大 50m 収納可能なケーブルバッグ。

現場で必要とされる機能を凝縮



3G/1.5G 5ch ショルダーカメラ用光カメラアダプター
3G/1.5G 5ch Optical Camera Adapter for Shoulder Camera

LS-750/1

定価: 1,980,000円 (税込 2,178,000円)

- 付属品: BNC 0.4m × 4、1m × 1 / リモコンケーブル × 1 / D-Sub25 ピン-XLR オーディオケーブル × 1 / 取扱説明書 / 保証書
- Accessories: BNC 0.4m x 6 / 1m x1 / Remote control cable x1 / User's manual/warranty

豊富な電源電、24V にも対応

新型の LS シリーズには、24V の DC OUT が搭載されており、各社 24V 電源を必要とするカメラに対応しております。標準では LEMO コネクタが取り付けられており、ソニー社製 VENICE2/ARRI 社製カメラなどに最適です。また、LEMO の 2 ピンコネクタ (12V DC OUT) や、LEMO の 3 ピンコネクタ (24V DC OUT) もあり、電源の多さは非常に魅力的です。

LS-PB300 でより長距離システムを構築

別売オプションである LS-PB300 は、ベースステーションとショルダーアダプターを繋ぐ電源用のアダプターになります。電源のある場所に使用する機種で、ST コネクタで長距離離れた場所に接続し、LEMO または TAJIMI ケーブルに光信号と電源をショルダーアダプターに伝送します。これにより、数キロ以上使った場合の、電源の垂下に悩まされません。

オーディオの VU メーターを搭載

側面には、入力したアナログオーディオの VU メーターを見る機能があります。回路を通じて、LED のパネルにメーターを反映させます。その場でオーディオのレベルを目視で確認したい際に非常に有効的です。

新型筐体の LS シリーズ

従来まで長らく親しまれた LS シリーズが、今回よりリニューアル致します。機能は従来よりパワーアップし、より現場の状況にフィットした製品に生まれ変わりました。リニューアルした筐体は、エンジニアが再度図面を一から引き直した全く新しいボディです。メイン堅牢で、高級感のある見た目になっています。LS シリーズの大きな特徴でもある、各チャンネルのスルーアウトなどももちろん踏襲しています。

別売オプションで PoE 給電対応

新型の LS シリーズでは、オプションでパワーバンク LS-PB300 を使用することにより、PoE 給電が可能になります。最大で 50W 程度供給可能です。1 Gbps LAN も、もちろん併せてお使い頂けます。

オーディオにリミッターを搭載

側面のパネルには、VU メーターだけではなく、リミッターも搭載されています。リミッターを ON にすると、入力されたオーディオにリミッターがかかり、突発的な大きな音も問題なく抑えてくれます。従来はオーディオを出力してリミッターにかけていた手間を省くことができます。さらに、それぞれにボリュームがあるため、オーディオのレベルを光送器で調整することが出来ます。あらゆることが、LS シリーズで完結致します。

LS-750/1 用光ベースステーション (300W 給電)
Optical Base Station for LS-750/1
(300W power supply)

LS-850GTS/1

定価: 2,130,000円 (税込 2,343,000円)

- 付属品: D-Sub25 ピン-XLR オーディオケーブル × 1 / AC ケーブル / 取扱説明書 / 保証書
- Accessories: D-Sub25 pin XLR Audio cable x1 / AC cable / User's manual/warranty



写真は表面操作パネル側です。

LS-750/1 用光ベースステーション (150W 給電)
Optical Base Station for LS-750/1 (150W power supply)

LS-850/1

定価: 1,980,000円 (税込 2,178,000円)

- 付属品: D-Sub25 ピン-XLR オーディオケーブル × 1 / AC ケーブル / 取扱説明書 / 保証書
- Accessories: D-Sub25 pin XLR Audio cable x1 / AC cable / User's manual/warranty



写真は裏面コネクタパネル側です。

世界初 8K120P 伝送を実現

このサイズで 12G 10 回線送り可能

- 12G compatible
- 12G~HD-SDI x10
- Return 12G x1

- Power supply 170W output
- Intercom
- LAN

送り 12G ~ HD-SDI x10/ リターン 12G x 1、
インターカム、LAN 回線、電源出力 170W



12G 10ch 8K 120P 対応カメラアダプター

12G 10ch 8K 120P support
Fiber Optics Camera Adaptor
12G 10 讯道 8K 120P 兼容摄像机适配器

LS-900 定価 **4,480,000** 円 (税込 4,928,000 円)

●付属品: BNC-0.4m x 10/BNC-1m x 1/ RCC-450S/ 取扱説明書 / 保証書

● Accessories: BNC-0.4m x 10/BNC-1m x 1/ RCC-450S/ User's manual/ Warranty

LS-900

主な特長 ● 12G 4ch 8K 対応 光カメラアダプター ● 4K/HD、HD/4K 混在可能 ● 12G/HD-SDI/SD-SDI、リターン、リモート信号、タリー、インターカム 2 系統 ● 170W 給電可能 (瞬間最大出力値) ● HD-SD/SD-SDI マルチフォーマットに対応

Features ● 12G 4ch 8K support optical fiber camera adapter ● 4K/HD, HD/4K can be intermixed ● 12G/HD-SDI/SD-SDI, return, remote signal, tally, intercom two systems ● 170W power supply ● HD-SD/SD-SDI multi format support

Specifications <主な仕様> ● INPUT/OUTPUT <入力/出力> / SDI IN : BNCx10 12G/6G/3G/HD / SDI OUT : BNCx1 SDI IN through out / SDI RET OUT : BNCx1 SDI/VBS / GENLOCK OUT : BNCx1 SDI/VBS / AUDIO Headphone : φ 3.5 Stereo Mini Jackx2 / MONITOR IF OUT : Mini 6Px1 / OPTION I/O : HD D-SUB 15Px1 (TC, AUDIO I/O, AES/EBU I/O, LANC) / DC OUT : 150W (CAMTAP x2) ● FUNCTION <機能> / TALLY Indicator : Indicator LEDx2 / REMOTE : 8P female x1 / LAN : RJ45 / INTERCOM HEADSET : XLR 4P male x1 ● GENERAL <一般> / Size (WxHxD) 寸法 : 148x145x115 mm / Weight 質量 : 1.4 kg

このサイズで本線 12G 10本 リターン 12G 2本 伝送
12G/6G/3G/HD デュアルリンク、クアッドリンク非同期対応

世界最小・原寸大です
World's smallest・Full scale



12G 10ch 8K 120P ベースステーション

12G 10ch 8K 120P support Fiber Optics Base Unit
12G 10 讯道 8K 120P 基站

LS-950 定価: 4,480,000 円 (税込 4,928,000 円)

●付属品: BNC-0.4m x 10/BNC-1m x 1/ RCC-450S/ 取扱説明書 / 保証書

● Accessories: BNC-0.4m x 10/BNC-1m x 1/ RCC-450S/ User's manual / Warranty

LS-950

主な特長 ● 12G 10ch 8K 対応 光ベースステーション ● 4K/HD、HD/4K 混在可能 ● 12G/HD-SDI/SD-SDI、リターン、リモート信号、タリー、インターカム 2 系統 ● 300W 給電可能 (瞬間最大出力値)





※本写真における製品構成
カメラ RED 社製 V-RAPTOR-XL
レンズ Canon 社製 CN10x25 IAS S
光コンバージョンシステム NSR-X412
ビューファインダー プロテック HDF-777

Because No.1

カメラ装着型伝送装置世界初の8K中継 / 12G×4本中継を成功 Succeeded in the world's first 8K relay and 12G x 4 camera-mounted transmission device

世界初、8K衛星中継をカメラに後付けタイプのNSR-X412及びNS-X4012が2018年6月9日に成功させました。それ以降様々な8K中継現場でNSR-X412及びNS-X4012が安定して活躍しています。キヤノン社製8Kカメラ、アストロデザイン社製8Kカメラレコーダー等、映像業界最先端カメラ群の光伝送を実現できます。



世界初8K空撮収録成功 World's first successful 8K aerial shooting

2019年4月1日、キヤノン、東邦航空、東通クリエイティブ・ビジョンによる協力のもと、最先端キヤノン8Kカメラと弊社光伝送装置をヘリコプターに装備された撮影用ジャイロ機器内にNSR-X412を装備し、ヘリコプター内への8K映像の伝送、世界初の8K空撮収録に成功しました。

写真協力・資料提供 キヤノン株式会社 東邦航空株式会社 株式会社東通クリエイティブ・ビジョン 株式会社フルスコア



ドラマ撮影、映画撮影現場でも大活躍

Optical fiber system is greatly useful for drama and movie shoots

キー局様、各放送局様の最先端ドラマ撮影現場でも数多く採用、撮影されています。ドラマ現場や映画撮影現場では用途、監督の思想などによりカメラ機種の変更が変わる場合があります。また、その時々状況により収録フォーマットも変わる場合があります。PROTECHの光伝送装置は、カメラメーカーが変わっても伝送できるため、そのドラマ、映画等のニーズに合わせたカメラと共にご使用いただけるのが最大の特徴です。



プロテック光伝送装置

カメラ装着型光伝送装置特許保有数 業界最多

Holds the largest number of patents in the industry for camera-mounted optical transmission equipment

プロテックでは、カメラ装着型光伝送装置に関する特許は、業界最多の38請求項を保有しています。この特許保有数は、今までプロテックが培ってきた技術の結晶です。8K 4K 光伝送技術の第一線を走っているプロテックでは、プロテックでしか実現ができない光伝送装置の数々を生み出しています。

光伝送装置でアナログ映像信号～デジタル映像信号を切り替えなしに伝送可能 (特許第 5873207)

A Fiber Optical Transmission System can transmit analog video signals to digital one without switching

メタル伝送同様の遅れしか発生しない画期的システムを構築、現場でバグらないよう余計なメニュー操作もありません。アナログ回線は余っているのに、HDをもう1回線送りたいと感じたことはないでしょうか？ そうなんです。誰も思うことをいち早く具現化、世界で初めて BNC 同一入力・出力端子でデジタル・アナログ認識を実現しました。(機種により搭載)



最先端伝送をより特性よく光伝送するための工夫がもりだくさん

Many innovations for more characteristic optical transmission of state-of-the-art transmission

12G-SDI 光伝送を開発する際、設計チームにおいていくつもの高いハードルがあります。回路設計は勿論、コネクタ部やハーネス、基板アートワークに至るまで高度なスキルを要します。12G-SDI はケーブルの BNC-BNC でのジョイントでも通らなくなるほどのシビアな信号です。そのため、我々プロテック技術陣は、市販のパーツでは納得できず、BNC コネクタもプロテック製を自社開発。ここぞという場所に採用しています。より高度な製品を製造するために多大な研究開発費を費やし、コネクタまで開発しています。世の中に存在しないが必要な部品は、新規開発をし日々実践しています。

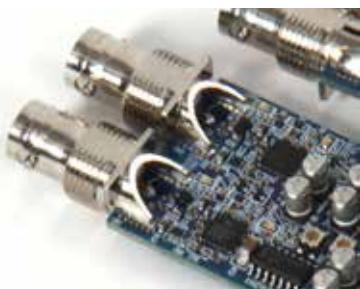

最も理想的なアナログ波形を実現する

Realize the most ideal analog waveform

アナログ光伝送技術も業界トップレベル。まるでメタル伝送のように忠実にアナログ伝送を光伝送で実現します。光伝送技術の中で最も技術力が必要なのはアナログ伝送。特にゲンロックなど基準となる信号伝送時、一瞬たりとも途切れを起こすとシステム全体に問題が生じます。温度変化にも強く、寒い地域から赤道直下まで、どこでも安定して稼働しています。

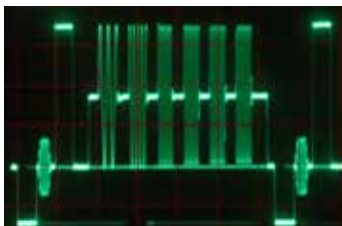

信号発生器のマルチバースト信号を光伝送後ウエーブフォームモニターで出力波形を観測

モーションコントローラー・電動雲台制御、LANC 回線、も伝送可能

Motion controller, electric universal head control, LANC circuit can be also transmitted

C-Motion 社をはじめ、各社モーションコントロール信号及び電動雲台信号を伝送可能。特にプロテックモーションコントローラーではカメラの12ピンレンズ出力でレンズ後付モーターを駆動させて制御(特許 5937744)する方式や、モーションコントローラーでのフォーカス拡大(特許)、位置記憶(特許)などが可能になっています。LANC 回線や新型キヤノンリモコン通信にも対応しています。

局舎内、中継車、スタジアム、クレーン撮影用等の特注システムにも対応

Customized systems for station, relay trucks, stadiums, crane shooting, etc. are also available

一貫した開発体制により、映像信号は勿論、フォーカスコントロール信号、ズームコントロール信号、アイリスコントロール信号から電動雲台コントロール信号、カメラコントロール信号(池上通信機社製カメラ、キヤノン社製新型カメラ、パナソニック社製カメラ、JVC ケンウッド社製カメラ、ソニー社製カメラ、NEC 社製カメラ、KOWA 社製高感度カメラ)等のリモコン光伝送、ARRI 社製、RED 社製のリモコン伝送、各社インターカム接続、音声卓との接続、AES/EBU 音声信号、タリー信号など、光伝送装置ではどこよりも経験豊富なスタッフが、特注システムに対応いたします。内でリターン切替(特許)や子機に子機を繋いで(特許)ケーブルをスマートに接続する方式も可能です。ビルドアップユニット®からビューファインダー、中継用多連モニター、12G-SDI 分配器、フィールドミキサー®など、現場で必要とされる機材がシステムでご提案できます。

光伝送装置でリターン切替を実現 (オプション)

Return switching with Fiber Optical Transmission System (Option)

プロテック光伝送装置は、カメラアダプター内でリターン切替をオプションで可能にします。(特許 5162719) 別売リターンアダプター VIF-55FS (フレームシンクロナイザー内蔵) もご用意。その他、ビューファインダーでリターン切替(特許 5038469)、システムカメラアダプターでのリターン切替(特許 5873207)も実現可能です。

光伝送、セーフティ電源伝送回路装備 (特許第 5922294)

Equipped with Fiber Optical Transmission and safety power supply transmission circuits

現場でのスタジオカメラ等の伝送装置において、SMPTE ケーブルを他社のスタジオカメラに差し込んでも電源を供給しない回路搭載。光伝送装置において日米で特許取得済(特許第 5922294 NS シリーズに搭載以降順次搭載) ベースステーションに接続された子機がプロテックであることを認識してから電源供給をします。プロテックなら安全面でもとても重要なシステムを構築可能です。

ハンディカメラをショルダーカメラにするアダプターも充実 (特許第 5957158)

Turn your handheld camera into a shoulder camera Full range of adapters

ショルダーアダプターにより、カメラへの光伝送装置の取り付けが容易になります。ショルダーアダプター ST-7R は、スタジオ運用時には光伝送装置装着、屋外ではバッテリー運用とカメラの重心がオペレート状態にかわる場合でもラクラク重心を移動して脱着可能。三脚プレートに装着する際、2箇所脱着機構を搭載(特許)、さらに、グリップ部にはライト端子を装備(特許)。



「シスカメ®」システムカメラアダプターも充実 (特許第 5873207)

System camera adaptor are also available full lineup

ショルダーカメラや、アストロデザイン社製 8K カメラ、ARRI 社製 4K カメラ、RED 社製 8K/4K カメラ、キヤノン社製 8K/4K カメラ、パナソニック社製 4K カメラ、ソニー社製 4K カメラなど、レンズ交換可能なカメラを箱型レンズと組み合わせるシステムカメラのように運用可能です。CCU が装着できないカメラにもプロテックリモートコントロールパネル RCP-824 と組み合わせることによりシステム構築可能。システムカメラアダプターにアイリスコントロール装備(特許)によりカメラマン側からでもアイリスコントロールが可能です。



おかげさまで選ばれ続けて国内累計販売台数 No.1 プロテックにしか実現できない機能が満載です

妥協を許さない開発姿勢がプロの現場を支え、プロのカメラマンも開発に常駐
Uncompromising approach to development supports professional workplaces, and professional photographers are also stationed in development.

最先端カメラ撮影現場の光伝送を実現するため、各有名カメラメーカーとの開発連携を深めるとともに、実際の実機でのテストも発売前に行っています。また、社内でもプロダクション業務を承っており、プロのカメラマンが社内におられます。幼稚園のお遊戯会や、結婚式などの撮影を日頃から多く手がける現役のカメラマンが開発に参加しており、ユーザーを第一に考えた的確な商品開発をしています。



愛知県名古屋市のFMラジオ局にて。DJのMARCO石本さんと神田沙織さんによる人気ラジオ番組の撮影現場



8Kカメラ光伝送検証風景

開発環境も最先端。最先端機器を多数導入しています
Our development environment is also state-of-the-art. Introduction of many state-of-the-art devices

最先端カメラ撮影現場の光伝送を実現するため、各有名カメラメーカーとの開発連携を深めるとともに、実際の実機でのテストも発売前に行っています。社内開発センターでは、SDI機器の設計に何十年も携わったベテランスタッフが、最先端12G測定器、12G信号発生器等を駆使し、開発にあたっています。12G-SDI負荷試験環境、温度環境試験環境、EMI試験環境、チップマウンター設備も社内に完備しています。また、工場内に最新の表面実装設備や最新鋭のファイバーレーザー加工機、ハーネスを製作するためのケーブル圧着機を導入しています。開発に大きく力を入れているプロテックでは、設計した試作品の部品を自社の設備で製作することが可能です。最先端機器を多く擁する事による、試作品開発へのフットワークがとても軽い点が、プロテックの大きな特徴であり、大きな強みになっています。



最先端SDI開発環境



工場内表面実装設備



社内出荷前風景



社内O-LED VF出荷前風景

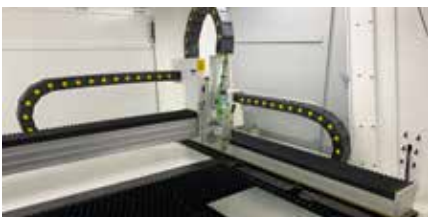

最先端ファイバーレーザー加工機2台完備



開発センター内実機検証ルーム



NCフライス2台完備

光伝送装置周辺をトータルでご提案できます We can offer total solutions for optical transmission equipment and peripherals.

プロテックは光伝送装置をはじめ、ビューファインダー、システムカメラアダプター、SMPTE光ケーブル、モーションコントローラー、レンズリモコン関係機器、タリー表示装置等、一貫したシステムの構築が可能です。豊富な経験、長期の実績により、様々なシステム、他社製品との組み合わせもご提案できます。HD光伝送だけでなく、8K/4K現場を強力にサポートします。

光伝送装置 Line-up

シリーズ	特性	カメラアダプター (定価)	ベーススレーション (定価)	フォーマット / 帯域	リターン数	スルーアウト	オーディオコネクタ	I/F OUT	リモコン / LANC	LAN	I/F (DSUB)	子機外形寸法 mm	子機質量 kg	総電能力 消費 GTS	ラックサイズ
NSR	小型サイズ 上位スペックの ハイエンドタイプ	NSR-X1 (¥848,000)	NS-X10 (¥848,000/ GTS¥898,000)	3Gx1	1 *オプションで 2ch変更対応	1	別売 ユニット	○	○	○	○	W 151 H 148 D 101	1.4	150W 300W	3U 4U (GTS)
		NSR-X112 (¥998,000)	NS-X1012 (¥998,000/ GTS¥1,048,000)	12Gx1 3Gx1 4K対応											
		NSR-X4 (¥1,448,000)	NS-X40 (¥1,448,000/ GTS¥1,598,000)	3Gx4 4K対応											
		NSR-X412 (¥2,448,000)	NS-X4012 (¥2,298,000/ GTS¥2,448,000)	12Gx5 8K対応											
NS	オーディオ等 後付ユニット不要の スマートタイプ	NS-X1 (¥848,000)	NS-X10 (¥848,000/ GTS¥898,000)	3Gx1	1	1	○	○	○	○	○	W 201 H 163 D 110	1.6	150W 300W	3U 4U (GTS)
		NS-X112 (¥998,000)	NS-X1012 (¥998,000/ GTS¥1,048,000)	12Gx1 3Gx1 4K対応											
		NS-X4 (¥1,448,000)	NS-X40 (¥1,448,000/ GTS¥1,598,000)	3Gx4 4K対応											
		NS-X412 (¥2,448,000)	NS-X4012 (¥2,298,000/ GTS¥2,448,000)	12Gx5 8K対応											
PS	クラス最小 ベーシック機能を 備えた シンプルタイプ	PS-470/N (¥648,000)	PS-570/N (¥648,000)	3Gx1	1	1	-	-	○	-	-	W180 H 169 D 91	1.2	100W GTSなし	2U
		PS-470/R (¥698,000)	PS-570/R (¥698,000)	12Gx1 4K対応											
		PS-470/12RL (¥898,000)	PS-570/12RL (¥898,000)	12Gx1 4K対応											
LS	あらゆる機能を 詰め込んだ オールマイティ タイプ	LS-750/1 (¥1,980,000)	LS-850/1 (¥1,980,000/ GTS¥2,130,000)	3Gx5 4K対応	1	5	○	○	○	○	○	W 203 H 175 D 106	2.3	150W 300W	3U 4U (GTS)
		LS-780 (¥2,880,000)	LS-880 (¥2,780,000/ GTS¥2,880,000)	12Gx5 4K/8K対応											
LS (LS-900)	クラス最小サイズ 上位スペックの ハイエンドタイプ	LS-900 (¥4,480,000)	LS-950 (GTS仕様¥4,480,000)	12Gx10 8K/4K対応	1	-	別売 ユニット	○	○	○	○	W 151 H 148 D 115	1.4	通常なし 300W	4U
ST-7 HIKARI	小型カメラ向け ショルダー アダプタータイプ	ST-7 HIKARI (¥898,000)	IS-X100 (¥798,000)	12Gx1 4K対応	1	1	-	-	○	-	-	W 197 H 246 D 500	2.9	100W GTSなし	2U

D-SUB15 ピン I/F

NSR、NS、LS シリーズに付いている D-SUB15 ピンのインターフェイスユニットは、各種機能に対応しております。オプションでケーブルをご指定いただければ製作させていただきます。

ミニ 6 ピン I/F

NSR、NS、LS シリーズに付いている 6 ピンのインターフェイスユニットは、タリー、DC OUT に対応しております。VIF-200BC を初めとしたビューファインダーインターフェイスユニットに対応します。

12G 対応の機種には+1 系統搭載

12G-SDI 対応の機種、NSR-X112 や NSR-X412 等の製品には、追加で 1 系統追加しております (LS-900 は除く)。12G 運用のバックアップ、またサブとして 3G を入れて使う、なども可能で、安心の運用が可能です。8K 対応している NSR-X412 については 12G 対応の系統が追加されており、8K 運用で 4 本、また 4K 運用として 1 本使う、などの運用が可能になります。

対応機能 Supported Functions

AUDIO IN1/2, AUDIO OUT1/2(不平衡 -20dB),
AES IN, AES OUT (デジタルオーディオ L/R),
LANC

I/F D-sub 15P ピンアサイン

1	GND	6	PGM 2 OUT [-20 dB]	11	LANC-P
2	+ 15 V	7	AES EBU-CA IN H	12	LANC-S
3	CA 1 IN [-20 dB]	8	AES EBU-CA IN L	13	NC
4	PGM 1 OUT [-20 dB]	9	AES EBU-PGM OUT H	14	NC
5	CA 2 IN [-20 dB]	10	AES EBU-PGM OUT L	15	GND

IF OUT (6P) ピンアサイン

1	GND
2	+12V OUT
3	NC
4	NC
5	R TALLY OUT
6	NC

NSR シリーズ



NSR シリーズは、PROTECH 製品の中でも一番人気のシリーズです。前世代の NS シリーズの機能はそのままに、より小型化かつ軽量化に特化した光伝送装置です。筐体は高級感あるマグネシウムダイキャストで、しっかりと作られています。コンパクトながらコネクタを多く取り付けているため、この大きさで 8K 伝送まで対応 (NSR-X412) しております。筐体には 3 つキヤノンコネクタを取り付けることができ、標準対応としてはタリー、DC OUT、インカムなどです。入れ替えることでクリアーカムやアナログオーディオのキヤノン 3 ピン / 5 ピンにも対応が可能です。

NS シリーズ



NS シリーズは、NSR、PS シリーズと比べると大きさが大きいながらも標準オーディオ用のキヤノン 3 ピンコネクタが付いているなど、1 機で全て賄える点で、今でも多くご利用頂いております。システムで据え置きとして使う目的であればおすすめです。

LS シリーズ (LS-900 を除く)



LS シリーズは、光伝送装置の中でも最高機種と位置づけております。NS、NSR シリーズに比べて、スルーアウトがそれぞれに付いている点、また、リモートも通常はソニー社製ですが、池上社製やパナソニック社製にも対応しているため、様々なカメラや、システムの中で可搬性をもたせたい時におすすめです。キー局のドラマ撮影などにも多く使われており、これがないと欠かせないとの声を数多く頂いております。

PS シリーズ



PS シリーズは、光伝送シリーズの中でも最も小型の機種です。3 G 運用で大きなシステムを組まず、光伝送をまじりたいと考える方にとってもおすすめです。PS-470/12RL は、小型ながら 1 2 G 1 回線も伝送が可能で、さらに LAN やリモート端子も付いているため、NSR シリーズに引けをとらない機能内容となっています。コストパフォーマンスも全体を通してよく、以前からのモデルの PS シリーズをお使いの方にもお使い頂きたい製品となっております。こちらも NSR と同様の素材のマグネシウムダイキャストを使用しており、高級感にもあふれています。

ST-7HIKARI



ST-7HIKARI は、光伝送装置と ST-7R が合体した、ハンディカメラに特化した伝送装置です。1 2 G-SDI の伝送に対応しているため、ソニー・Z 2 8 0 や、キヤノン・XF705 など、1 2 G-SDI 対応の 4 K カメラにももちろんお使い頂けます。LANC やリモートコネクタも付いており、従来の光伝送装置同様、電源も供給可能です。システムカメラとしてもお使い頂けます。インカムなど機能も多く、コストパフォーマンスに優れています。

NSR-NEO



光伝送装置の中でも最も売れている NSR-X412 をベースに新開発された最新鋭機種です。光伝送装置子機側 (カメラアダプター) のインカムパネル部分に、オーディオモニターインジケータを配置。キヤノン 5 ピン入力により CH1 と CH2 の入力に対応しており、それぞれ、MIC、LINE、ファンタム電源を選ぶことができます。また、1 KHz の発信機、リミッターも搭載しており、FS-205 と同様の機能を持っています。もちろん、インカムの機能は変わらずお使いいただくことができ、光インジケータではそれぞれの音声レベルを VU メーターで表示します。

LS-900



LS-900 は、筐体の大きさが NSR シリーズと同じですが、送信可能な SDI が何と、1 0 系統可能です。リターン回線ももちろんお使い頂けます。さらに、1 2 G-SDI にすべて対応しており、この小型サイズで 8K 伝送が複数 Ch 行える点が、他にはない大きな特徴です。LAN やインカムなどの機能も搭載、さらにインカム部分にはオーディオアンプまで搭載しているため、PROTECH 小型光伝送装置の中でも一番のハイエンドモデルといえます。

Anton/Bauer 用ゴールドマウントに対応



1 Gbps LAN に対応 Supports up to 1 Gbps LAN

PROTECH の光伝送装置の LAN 速度は、1 Gbps まで対応しています。他社製品は 1 0 0 Mbps も多く、1 Gbps が標準で対応している PROTECH 製品では、各種用途に使うことが可能です。

標準品の V マウントだけでなく、Anton/Bauer 用ゴールドマウント仕様にも対応可能でございます。V マウント仕様製品と変わらず、お使いいただけます。(ゴールドマウント仕様製品は型名に「GM」と記載しております。詳しくは営業までお尋ねください。)

※ Anton/Bauer およびゴールドマウントは、Vitec Production Solutions の登録商標です。

4K 映像と 2K 映像を同時伝送。 PROTECH の技術が究極の光伝送を実現。

数々の革新的技術を集約して、今、世界中のプロフェッショナルへ。

カメラ伝送の従来概念を覆した全く新しい光コンバージョンシステム。
中継現場のカメラシステムに必要とされる絶対的なクオリティを支える。
数値だけでは表せない信頼性が、真の機動力を発揮する。



※本写真における製品構成

カメラ RED 社製 V-RAPTER-XL

レンズ フジノン社製箱型レンズ

光コンバージョンシステム プロテック光伝送 RAID 仕様

ビューファインダー プロテック HDF-777

ビルドアップユニット プロテック HDS-1500

レンズコンバーター NEXTGEAR 社製 NXT-VC18E



8K/4K/HD 光伝送

光カメラアダプター NSRシリーズ

●Transmit 12G~HD-SDI x5
●Power supply 120W output

●Intercom
●LAN

送り 12G ~ HD-SDI x 5 / リターン 12G / アナログ伝送可能、
インターカム、LAN 回線、電源出力 120W

クラス最小・原寸大です

Smallest in class Full scale



12G 5ch 8K カメラアダプター

12G 5ch 8K Fiber Optics Camera Adaptor
12G 5 讯道 8K 摄像机适配器

NSR-X412 定価: **2,448,000** 円
(税込 2,692,800 円)

●付属品: BNC-04M x 4 / BNC x 1 / RCC-450S / 取扱説明書 / 保証書
●Accessories: BNC-0.4M x4 / BNC x1 / RCC-450S / / User's manual / warranty

NSR-X412

主な特長 ● 12G 5ch 8K 対応 光カメラアダプター ● 4K/HD、HD/4K 混在可能 ● 12G/HD-SDI/SD-SDI、リターン、リモート信号、タリー、インターカム 2 系統 ● 170W 給電可能 (瞬間最大出力値) ● HD-SD/SD-SDI マルチフォーマットに対応

Features ● 12G 5ch 8K support optical fiber camera adapter ● 4K/HD, HD/4K can be intermixed ● 12G/HD-SDI/SD-SDI, return, remote signal, tally, intercom two systems ● 170W power supply ● HD-SD/SD-SDI multi format support

Specifications < 主な仕様 > ● INPUT/OUTPUT < 入力 / 出力 > SDI IN: BNCx5 12G/6G/3G/HD/SD, SDI OUT: BNCx1 Through Output, RET OUT/TC IN/TC OUT: BNCx1 each, REF OUT: BNCx1, DC OUT: 120W(NS-X4012) / 170W(NS-X4012GTS) ● FUNCTION < 機能 > TALLY Indicator: REDx1 H / L / OFF Switch, REMOTE: (1) 8P (2) 12P (L) 2.5 φ Mini Jack x1, LAN: RJ45, Intercom Headset: XLR 4P male x1 ● GENERAL < 一般 > Size (WxHxD): 151x148x118mm, Weight: 1.4kg

このサイズで 12G 4本+ HD 伝送可能

12G/6G/3G/HD デュアルリンク、クアッドリンク対応



NSR-X412/NS-X412 対応
12G 5ch 8K 光ベースステーション (300W 給電)
12G 5ch 8K Fiber Optics Base Unit(300W power supply)
for NSR-X412/NS-X412
兼容 NSR-X412/NS-X412 12G 5 讯道 8K 光纤传输机基站 (供电 300W)

NS-X4012GTS 定価: **2,448,000** 円
(税込2,692,800円)

- 付属品: AC ケーブル / 取扱説明書 / 保証書
- Accessories: AC cable / User's manual / warranty

NS-X4012GTS

NSR-X412 対応ベースステーション

主な特長 ● 12G 5ch 8K 光ベースステーション

Features ● 12G 5ch 8K support optical fiber base station

Specifications < 主な仕様 > ● INPUT/OUTPUT < 入力 / 出力 > SDI OUT:BNCx2 x5 12G/6G/3G/HD/SD, RET OUT/TC OUT:BNCx1 each Through Output, RET IN/TC IN/TC OUT/REF IN:BNCx1 each, DC OUT:200W ● FUNCTION < 機能 > TALLY IN:BNCx1 D-Sub 25P x1, REMOTE:(1)8P x1 (2)10P (3)12P (L)2.5 φ Mini Jack x1, LAN:RJ45, Intercom Headset: XLR 4P male x1 ● GENERAL < 一般 > Size (WxHxD):215x160x302mm, Weight:5kg



NS-X4012

NSR-X412 対応ベースステーション

主な特長 ● 12G 5ch 8K 光ベースステーション

Features ● 12G 5ch 8K support optical fiber base station

Specifications < 主な仕様 > ● INPUT/OUTPUT < 入力 / 出力 > SDI OUT:BNCx2 x5 12G/6G/3G/HD/SD, RET OUT/TC OUT:BNCx1 each Through Output, RET IN/TC IN/TC OUT/REF IN:BNCx1 each, DC OUT:150W ● FUNCTION < 機能 > TALLY IN:BNCx1 D-Sub 25P x1, REMOTE:(1)8P x1 (2)10P (3)12P (L)2.5 φ Mini Jack x1, LAN:RJ45, Intercom Headset: XLR 4P male x1 ● GENERAL < 一般 > Size (WxHxD):215x115x302mm, Weight:3.8kg



画像は NS-X4012GTS です。

NSR-X412/NS-X412 対応
12G 5ch 8K 光ベースステーション (150W 給電)
12G 5ch 8K Fiber Optics Base Unit(150W power supply)
for NSR-X412/NS-X412
兼容 NSR-X412/NS-X412 12G 4 讯道 8K 光纤传输机基站 (供电 150W)

NS-X4012 定価: **2,298,000** 円
(税込2,527,800円)



- 付属品: AC ケーブル / 取扱説明書 / 保証書
- Accessories: AC cable / User's manual / warranty

全チャンネル ULTRA-SDI 2 出力可能
All channels ULTRA-SDI 2 output available

4K/HD 光伝送

光カメラアダプター NSRシリーズ

- Transmit 3G~HD-SDI x4
- Power supply 170W output
- Intercom
- LAN

送り 3G ~ HD-SDI x 4 / リターン 3G ~ アナログ伝送 可能、
インターカム、LAN 回線、電源出力 120W

NSR-X4



3G 4ch 4K 光カメラアダプター

3G 4ch 4K Fiber Optics Camera adaptor
3G 4 讯道 4K 光纤传输摄像机适配器

NSR-X4 定価: 1,448,000円 (税込1,592,800円)

- 付属品: BNC-04M x 4 / BNC x 1 / RCC-450S / 取扱説明書 / 保証書
- Accessories: BNC 04M x 4 / BNC x 1 / RCC-450S / User's manual / warranty

主な特長 ● 3G 4ch 4K 対応 光カメラアダプター ● 4K/HD、HD/4K 混在可能 ● 3G/HD-SDI/SD-SDI、リターン、リモート信号、タリー、インターカム 2 系統 ● 170W 給電可能 (瞬間最大出力値) ● SDI は 3G レベル A/B 対応 ● HD-SD/SD-SDI マルチフォーマットに対応

Features ● 3G 4ch 4K support optical fiber camera adaptor ● 4K/HD, HD/4K can be intermixed ● 3G/HD-SDI/SD-SDI, return, remote signal, tally, intercom two systems ● 170W power supply (Instantaneous maximum output value) ● SDI supports 3G level A/B ● HD-SD/SD-SDI multi format support

Specifications < 主な仕様 > ● INPUT/OUTPUT < 入力 / 出力 > SDI IN: BNCx4 3G/HD/SD, SDI OUT: BNCx1 Through Output, RET OUT/TC IN/TC OUT: BNCx1 each, REF OUT: BNCx1, DC OUT: 120W (NS-X40) 170W (NS-X40GTS) ● FUNCTION < 機能 > TALLY Indicator: REDx1 H/L/OFF Switch, REMOTE: (1) 8P (2) 12P (L) 2.5 φ Mini Jack x1, LAN: RJ45, Intercom Headset: XLR 4P male x1 ● GENERAL < 一般 > Size (WxHxD): 151x148x118mm, Weight: 1.4 kg



NSR-X4/NS-X4 対応 3G 4ch 4K 光ベースステーション (150W 給電)

3G 4ch 8K Fiber Optics Base Unit (150W power supply) for NSR-X4/NS-X4

兼容 NSR-X4/NS-X4 3G 4 讯道 8K 光纤传输机基站 (供电 150W)

NS-X40 定価: 1,448,000円 (税込1,592,800円)



- 付属品: AC ケーブル / 取扱説明書 / 保証書
- Accessories: AC cable / User's manual/warranty

NS-X40

NSR-X4/NS-X4 対応ベースステーション

主な特長 ● 3G 4ch 4K 光ベースステーション

Features ● 3G 4ch 4K support optical fiber base station

Specifications < 主な仕様 > ● INPUT/OUTPUT < 入力 / 出力 > SDI OUT: BNCx2 x4 3G/HD/SD, RET OUT/TC OUT: BNCx1 each Through Output, RET IN/TC IN/TC OUT/REF IN: BNCx1 each, DC OUT: 200W ● FUNCTION < 機能 > TALLY IN: BNCx1 D-Sub 25P x1, REMOTE: (1) 8P x1 (2) 10P (3) 12P (L) 2.5 φ Mini Jack x1, LAN: RJ45, Intercom Headset: XLR 4P male x1 ● GENERAL < 一般 > Size (WxHxD): 215x160x302mm, Weight: 5kg

3G 4ch 4K 光ベースステーション (300W 給電) NSR-X4/NS-X4 対応

3G 4ch 4K Fiber Optics Base Unit (300W power supply) for NSR-X4/NS-X4

3G 4 讯道 4K 光纤传输机基站 (供电 300W) 兼容 NSR-X4/NS-X4

NS-X40GTS 定価: 1,598,000円 (税込1,757,800円)

- 付属品: AC ケーブル / 取扱説明書 / 保証書
- Accessories: AC cable / User's manual/warranty

NS-X40GTS

NSR-X4/NS-X4 対応ベースステーション

主な特長 ● 3G 4ch 4K 光ベースステーション

Features ● 3G 4ch 4K support optical fiber base station



全チャンネル 3G/HD-SDI 2 出力可能
All channels 3G/HD-SDI 2 output available

送り 12G~HD-SDI/RET 12G ~アナログ伝送可能、 インターカム、LAN 回線、電源出力 170W

NSR-X112

12G 1ch/3G 1ch 光カメラアダプター
12G 1ch Fiber Optics Camera Adaptor
12G 1 讯道 光纤传输摄像机适配器

NSR-X112 定価: **998,000** 円
(税込1,097,800 円)

- Transmit 12G~HD-SDI
- Intercom
- Power supply 170W output
- LAN



- 付属品: BNC-04M x 1/ BNC x 1/ RCC-450S/ 取扱説明書 / 保証書
- Accessories: BNC 04M x 4/BNC x1/ RCC-450S /User's manual/ warranty

主な特長 ● 12G 1ch/3G 1ch 4K 対応 光カメラアダプター ● 4K/HD、HD/4K 混在可能 ● 12G/HD-SDI/SD-SDI、リターン、リモート信号、タリー、インターカム 2 系統 ● 170W 給電可能 (瞬間最大出力値) ● SDI は 3G レベル A/B 対応 ● HD-SD/SD-SDI マルチフォーマットに対応

Features ● 12G 1ch 4K support Fiber Optics Camera Adaptor ● 4K/HD、HD/4K can be intermixed ● 3G/HD-SDI/SD-SDI, return, remote signal, tally, intercom two systems ● 170W power supply (Instantaneous maximum output value) ● SDI supports 3G level A/B ● HD-SD/SD-SDI multi format support

Specifications < 主な仕様 > ● INPUT/OUTPUT < 入力 / 出力 > SDI IN:BNCx1 12G/6G/3G/HD/SD, SDI OUT:BNCx1 Through Output, RET OUT/TC IN/TC OUT:BNCx1 each, REF OUT:BNCx1, DC OUT:120W(NS-X1012)/ 170W(NS-X1012GTS) ● FUNCTION < 機能 > TALLY Indicator:REDx1 H/L/OFF Switch, REMOTE:(1)8P (2)12P (L)2.5 φ Mini Jack x1, LAN:RJ45, Intercom Headset: XLR 4P male x1 ● GENERAL < 一般 > Size (WxHxD):151x148x118mm, Weight:1.4kg

- 付属品: BNC-04M x 1/ BNC x 1/ RCC-450S/ 取扱説明書 / 保証書
- Accessories: BNC 04M x 4/BNC x1/ RCC-450S /User's manual/ warranty

NSR-X1

3G 1ch 光カメラアダプター
3G 1ch Fiber Optics Camera Adaptor
3G 1 讯道 光纤传输摄像机适配器

NSR-X1 定価: **848,000** 円 (税込 932,800 円)



主な特長 ● 3G 1ch HD 対応 光カメラアダプター ● 3G/HD-SDI/SD-SDI、リターン、リモート信号、タリー、インターカム 2 系統 ● 170W 給電可能 (瞬間最大出力値) ● SDI は 3G レベル A/B 対応 ● HD-SD/SD-SDI マルチフォーマットに対応

Features ● 3G 1ch HD support Fiber Optics Camera Adaptor ● 3G/HD-SDI/SD-SDI, return, remote signal, tally, intercom two systems ● 170W power supply (Instantaneous maximum output value) ● SDI supports 3G level A/B ● HD-SD/SD-SDI multi format support

Specifications < 主な仕様 > ● INPUT/OUTPUT < 入力 / 出力 > SDI IN:BNCx1 3G/HD/SD, SDI OUT:BNCx1 Through Output, RET OUT/TC IN/TC OUT:BNCx1 each, REF OUT:BNCx1, DC OUT:120W(NS-X10) 170W(NS-X10GTS) ● FUNCTION < 機能 > TALLY Indicator:REDx1 H/L/OFF Switch, REMOTE:(1)8P (2)12P (L)2.5 φ Mini Jack x1, LAN:RJ45, Intercom Headset: XLR 4P male x1 ● GENERAL < 一般 > Size (WxHxD):151x148x118mm, Weight:1.4 kg

NS-X1012



NSR-X112/NS-X112 対応 12G 1ch/3G 1ch
12G 対応光ベースステーション (150W 給電)

12G support Fiber Optical Base Unit (150W power supply) for NSR-X1/NS-X1
兼容 NSR-X1/NS-X1 12G 1 讯道 12G 光纤传输机基站 (供电 150W)

NS-X1012 定価: **998,000** 円 (税込 1,097,800 円)

NSR-X112/NS-X112 対応ベースステーション

主な特長 ● 12G 1ch/3G 1ch 4K 光ベースステーション

Features ● 12G 1ch 4K support Fiber Optics Base Unit

NSR-X1/NS-X1 対応 12G 1ch/3G 1ch
12G 対応光ベースステーション (300W 給電)

12G support Fiber Optical Base Unit (300W power supply) for NSR-X1/NS-X1
兼容 NSR-X1/NS-X1 12G 1 讯道 12G 光纤传输机基站 (供电 300W)

NS-X1012GTS 定価: **1,048,000** 円 (税込 1,152,800 円)

NSR-X112/NS-X112 対応ベースステーション

主な特長 ● 12G 1ch 4K 光ベースステーション

Features ● 12G 1ch/3G 1ch 4K support Fiber Optics Base Unit

Specifications < 主な仕様 > ● INPUT/OUTPUT < 入力 / 出力 > SDI OUT:BNCx2 x2 12G/3G/HD/SD, RET OUT/TC OUT:BNCx1 each Through Output, RET IN/TC IN/TC OUT/REF IN:BNCx1 each, DC OUT:150W ● FUNCTION < 機能 > TALLY IN:BNCx1 D-Sub 25P x1, REMOTE:(1)8P x1 (2)10P (3)12P (L)2.5 φ Mini Jack x1, LAN:RJ45, Intercom Headset: XLR 4P male x1 ● GENERAL < 一般 > Size (WxHxD):215x115x302mm, Weight:3.8kg

NS-X10

NSR-X1/NS-X1 対応 3G 1ch
3G 対応光ベースステーション (150W 給電)

3G support Fiber Optical Base Unit (150W power supply) for NSR-X1/NS-X1
兼容 NSR-X1/NS-X1 3G 1 讯道 3G 光纤传输机基站 (供电 150W)

NS-X10 定価: **848,000** 円 (税込 932,800 円)

NSR-X1/NS-X1 対応ベースステーション

主な特長 ● 3G 1ch HD 光ベースステーション

Features ● 3G 1ch HD support Fiber Optics Base Unit

NSR-X1/NS-X1 対応 3G 1ch
3G 対応光ベースステーション (300W 給電)

3G support Fiber Optical Base Unit (300W power supply) for NSR-X1/NS-X1
兼容 NSR-X1/NS-X1 3G 1 讯道 3G 光纤传输机基站 (供电 300W)

NS-X10GTS 定価: **898,000** 円 (税込 987,800 円)

Specifications < 主な仕様 > ● INPUT/OUTPUT < 入力 / 出力 > SDI OUT:BNCx2 x2 3G/HD/SD, RET OUT/TC OUT:BNCx1 each Through Output, RET IN/TC IN/TC OUT/REF IN:BNCx1 each, DC OUT:150W ● FUNCTION < 機能 > TALLY IN:BNCx1 D-Sub 25P x1, REMOTE:(1)8P x1 (2)10P (3)12P (L)2.5 φ Mini Jack x1, LAN:RJ45, Intercom Headset: XLR 4P male x1 ● GENERAL < 一般 > Size (WxHxD):215x115x302mm, Weight:3.8kg

3G-SDI 4K/HD 光伝送

送り 12G~ HD-SDI/RET 12G ~アナログ伝送可能
インターカム、LAN 回線、電源出力 120W

NS-X412

12G 5ch 光カメラアダプター
12G 5ch Fiber Optics Camera Adaptor
12G 5 讯道 光纤传输摄像机适配器

NS-X412 定価: 2,448,000 円 (税込 2,692,800 円)

- Transmit 12G~HD-SDI
- Intercom
- Power supply 170W output
- LAN

- 付属品: BNC-04M x 1 / BNC x 1 / RCC-450S / 取扱説明書 / 保証書
- Accessories: BNC 04M x 4 / BNC x 1 / RCC-450S / User's manual / warranty

主な特長 ● 12G 5ch 8K 対応 光カメラアダプター ● 4K/HD、HD/4K 混在可能 ● 12G/HD-SDI/SD-SDI、リターン、リモート信号、タリ、インターカム 2 系統 ● 170W 給電可能 (瞬間最大出力値) ● SDI は 3G レベル A/B 対応 ● HD-SD/SD-SDI マルチフォーマットに対応

Features ● 12G 5ch 8K support Fiber Optics Camera Adaptor ● 4K/HD, HD/4K can be intermixed ● 12G/3G/HD-SDI/SD-SDI, return, remote signal, tally, intercom two systems ● 170W power supply (Instantaneous maximum output value) ● SDI supports 3G level A/B ● HD-SD/SD-SDI multi format support

Specifications < 主な仕様 > ● INPUT/OUTPUT < 入力 / 出力 > SDI IN: BNCx4 12G/HD/SD, SDI OUT: BNCx1 Through Output, RET OUT/TC IN/TC OUT: BNCx1 each, REF OUT: BNCx1, Monitor IF: Mini 6P female x1, DC OUT: 120W (NS-X4012) 170W (NS-X4012GTS) ● FUNCTION < 機能 > TALLY Indicator: REDx1 H/L/OFF Switch, REMOTE: (1)8P (2)12P (L)2.5 φ Mini Jack x1, LAN: RJ45, Intercom Headset: XLR 4P male x2 ● GENERAL < 一般 > Size (WxHxD): 201x163x110mm, Weight: 1.6 kg

- Transmit 3G~HD-SDI
- Intercom
- Power supply 120W output
- LAN

- 付属品: BNC-04M x 1 / BNC x 1 / RCC-450S / 取扱説明書 / 保証書
- Accessories: BNC 04M x 4 / BNC x 1 / RCC-450S / User's manual / warranty

主な特長 ● 3G 4ch 4K 対応 光カメラアダプター ● 4K/HD、HD/4K 混在可能 ● 3G/HD-SDI/SD-SDI、リターン、リモート信号、タリ、インターカム 2 系統 ● 170W 給電可能 (瞬間最大出力値) ● SDI は 3G レベル A/B 対応 ● HD-SD/SD-SDI マルチフォーマットに対応

Features ● 3G 4ch 4K support Fiber Optics Camera Adaptor ● 4K/HD, HD/4K can be intermixed ● 3G/HD-SDI/SD-SDI, return, remote signal, tally, intercom two systems ● 170W power supply (Instantaneous maximum output value) ● SDI supports 3G level A/B ● HD-SD/SD-SDI multi format support

Specifications < 主な仕様 > ● INPUT/OUTPUT < 入力 / 出力 > SDI IN: BNCx4 3G/HD/SD, SDI OUT: BNCx1 Through Output, RET OUT/TC IN/TC OUT: BNCx1 each, REF OUT: BNCx1, Monitor IF: Mini 6P female x1, DC OUT: 120W (NS-X40) 170W (NS-X40GTS) ● FUNCTION < 機能 > TALLY Indicator: REDx1 H/L/OFF Switch, REMOTE: (1)2)8P (3)12P (L)2.5 φ Mini Jack x1, LAN: RJ45, Intercom Headset: XLR 4P male x2 ● GENERAL < 一般 > Size (WxHxD): 201x163x110mm, Weight: 1.6 kg



NS-X4

3G 4ch 光カメラアダプター

3G 1ch Fiber Optics Camera Adaptor
3G 1 讯道 光纤传输摄像机适配器

NS-X4 定価: 1,448,000 円 (税込 1,592,800 円)

- 付属品: BNC-04M x 1 / BNC x 1 / RCC-450S / 取扱説明書 / 保証書
- Accessories: BNC 04M x 4 / BNC x 1 / RCC-450S / User's manual / warranty

主な特長 ● 3G 4ch 4K 対応 光カメラアダプター ● 4K/HD、HD/4K 混在可能 ● 3G/HD-SDI/SD-SDI、リターン、リモート信号、タリ、インターカム 2 系統 ● 170W 給電可能 (瞬間最大出力値) ● SDI は 3G レベル A/B 対応 ● HD-SD/SD-SDI マルチフォーマットに対応

Features ● 3G 4ch 4K support Fiber Optics Camera Adaptor ● 4K/HD, HD/4K can be intermixed ● 3G/HD-SDI/SD-SDI, return, remote signal, tally, intercom two systems ● 170W power supply (Instantaneous maximum output value) ● SDI supports 3G level A/B ● HD-SD/SD-SDI multi format support

Specifications < 主な仕様 > ● INPUT/OUTPUT < 入力 / 出力 > SDI IN: BNCx4 3G/HD/SD, SDI OUT: BNCx1 Through Output, RET OUT/TC IN/TC OUT: BNCx1 each, REF OUT: BNCx1, Monitor IF: Mini 6P female x1, DC OUT: 120W (NS-X40) 170W (NS-X40GTS) ● FUNCTION < 機能 > TALLY Indicator: REDx1 H/L/OFF Switch, REMOTE: (1)2)8P (3)12P (L)2.5 φ Mini Jack x1, LAN: RJ45, Intercom Headset: XLR 4P male x2 ● GENERAL < 一般 > Size (WxHxD): 201x163x110mm, Weight: 1.6 kg

NS-X4012



NS-X412/NS-X4 対応
12G 5ch 8K 光ベースステーション (300W 給電)

12G 5ch 8K Fiber Optics Base Unit (300W power supply)
for NSR-X412/NS-X412

兼容 NSR-X412/NS-X412 12G 5 讯道 8K 光纤传输机基站 (供电 300W)

NS-X4012GTS 定価: 2,448,000 円
(税込 2,692,800 円)

- 付属品: AC ケーブル / 取扱説明書 / 保証書
- Accessories: AC cable / User's manual / warranty

NS-X412 対応ベースステーション

主な特長 ● 12G 5ch 8K 光ベースステーション

Features ● 12G 5ch 8K support optical fiber base station

Specifications < 主な仕様 > ● INPUT/OUTPUT < 入力 / 出力 > SDI OUT: BNCx2 x5 12G/6G/3G/HD/SD, RET OUT/TC OUT: BNCx1 each Through Output, RET IN/TC IN/TC OUT/REF IN: BNCx1 each, DC OUT: 200W ● FUNCTION < 機能 > TALLY IN: BNCx1 D-Sub 25P x1, REMOTE: (1)8P x1 (2)10P (3)12P (L)2.5 φ Mini Jack x1, LAN: RJ45, Intercom Headset: XLR 4P male x1 ● GENERAL < 一般 > Size (WxHxD): 215x160x302mm, Weight: 5kg

NS-X412/NS-X4 対応
12G 5ch 8K 光ベースステーション (150W 給電)

12G 5ch 8K Fiber Optics Base Unit (150W power supply)
for NSR-X412/NS-X412

兼容 NSR-X412/NS-X412 12G 5 讯道 8K 光纤传输机基站 (供电 150W)

NS-X4012 定価: 2,298,000 円
(税込 2,527,800 円)

- 付属品: AC ケーブル / 取扱説明書 / 保証書
- Accessories: AC cable / User's manual / warranty

NS-X412 対応ベースステーション

主な特長 ● 12G 5ch 8K 光ベースステーション

Features ● 12G 5ch 8K support optical fiber base station

Specifications < 主な仕様 > ● INPUT/OUTPUT < 入力 / 出力 > SDI OUT: BNCx2 x5 12G/6G/3G/HD/SD, RET OUT/TC OUT: BNCx1 each Through Output, RET IN/TC IN/TC OUT/REF IN: BNCx1 each, DC OUT: 150W ● FUNCTION < 機能 > TALLY IN: BNCx1 D-Sub 25P x1, REMOTE: (1)8P x1 (2)10P (3)12P (L)2.5 φ Mini Jack x1, LAN: RJ45, Intercom Headset: XLR 4P male x1 ● GENERAL < 一般 > Size (WxHxD): 215x115x302mm, Weight: 3.8kg

NS-X40



3G 4ch 4K 光ベースステーション (300W 給電)
NSR-X4/NS-X4 対応

3G 4ch 4K Fiber Optics Base Unit (300W power supply)
for NSR-X4/NS-X4

3G 4 讯道 4K 光纤传输机基站 (供电 300W) 兼容 NSR-X4/NS-X4

NS-X40GTS 定価: 1,598,000 円
(税込 1,757,800 円)

- 付属品: AC ケーブル / 取扱説明書 / 保証書
- Accessories: AC cable / User's manual / warranty

Specifications < 主な仕様 > ● INPUT/OUTPUT < 入力 / 出力 > SDI OUT: BNCx2 x4 3G/HD/SD, RET OUT/TC OUT: BNCx1 each Through Output, RET IN/TC IN/TC OUT/REF IN: BNCx1 each, DC OUT: 200W ● FUNCTION < 機能 > TALLY IN: BNCx1 D-Sub 25P x1, REMOTE: (1)8P x1 (2)10P (3)12P (L)2.5 φ Mini Jack x1, LAN: RJ45, Intercom Headset: XLR 4P male x1 ● GENERAL < 一般 > Size (WxHxD): 215x160x302mm, Weight: 5kg

NSR-X4/NS-X4 対応 3G 4ch
4K 光ベースステーション (150W 給電)

3G 4ch 8K Fiber Optics Base Unit (150W power supply)
for NSR-X4/NS-X4

兼容 NSR-X4/NS-X4 3G 4 讯道 8K 光纤传输机基站 (供电 150W)

NS-X40 定価: 1,448,000 円 (税込 1,592,800 円)

- 付属品: AC ケーブル / 取扱説明書 / 保証書
- Accessories: AC cable / User's manual / warranty

Specifications < 主な仕様 > ● INPUT/OUTPUT < 入力 / 出力 > SDI OUT: BNCx2 x4 3G/HD/SD, RET OUT/TC OUT: BNCx1 each Through Output, RET IN/TC IN/TC OUT/REF IN: BNCx1 each, DC OUT: 150W ● FUNCTION < 機能 > TALLY IN: BNCx1 D-Sub 25P x1, REMOTE: (1)8P x1 (2)10P (3)12P (L)2.5 φ Mini Jack x1, LAN: RJ45, Intercom Headset: XLR 4P male x1 ● GENERAL < 一般 > Size (WxHxD): 215x115x302mm, Weight: 3.8kg

1 2G-SDI 4K/HD 光伝送

送り 12G~ HD-SDI/RET 12G ~アナログ伝送可能
インターカム、LAN 回線、電源出力 170W

NS-X112

12G 1ch/3G 1ch 光カメラアダプター

12G 1ch Fiber Optics Camera Adaptor
12G 1 讯道 光纤传输摄像机适配器

NS-X112 定価: **998,000** 円 (税込 1,097,800 円)

- Transmit 12G~HD-SDI
- Power supply 170W output
- Intercom
- LAN



●付属品: BNC-04M x 1 / BNC x 1 / RCC-450S / 取扱説明書 / 保証書

●Accessories: BNC 04M x 4 / BNC x 1 / RCC-450S / User's manual /

主な特長 ● 12G 1ch / 3G 1ch 4K 対応 光カメラアダプター ● 4K / HD、HD/4K 混在可能 ● 12G/HD-SDI/SD-SDI、リターン、リモート信号、タリー、インターカム 2 系統 ● 170W 給電可能 (瞬間最大出力値) ● SDI は 3G レベル A/B 対応 ● HD-SD/SD-SDI マルチフォーマットに対応

Features ● 12G 1ch 4K support Fiber Optics Camera Adaptor ● 4K/HD、HD/4K can be intermixed ● 3G/HD-SDI/SD-SDI、return、remote signal、tally、intercom two systems ● 170W power supply (Instantaneous maximum output value) ● SDI supports 3G level A/B ● HD-SD/SD-SDI multi format support

Specifications < 主な仕様 > ● INPUT/OUTPUT < 入力 / 出力 > SDI IN: BNCx1 12G/HD/SD、SDI OUT: BNCx1 Through Output、RET OUT/TC IN/TC OUT: BNCx1 each、REF OUT: BNCx1、Monitor IF: Mini 6P female x1、DC OUT: 120W (NS-X10) 170W (NS-X10GTS) ● FUNCTION < 機能 > TALLY Indicator: REDx1 H/L/OFF Switch、REMOTE: (1) 8P (2) 12P (L) 2.5 φ Mini Jack x1、LAN: RJ45、Intercom Headset: XLR 4P male x2 ● GENERAL < 一般 > Size (WxHxD): 201x163x110mm、Weight: 1.6 kg

- Transmit HD-SDI
- Power supply 120W output
- Intercom
- LAN

NS-X1

3G 1ch 光カメラアダプター

3G 1ch Fiber Optics Camera Adaptor
3G 1 讯道 光纤传输摄像机适配器

NS-X1 定価: **848,000** 円 (税込 932,800 円)



●付属品: BNC-04M x 1 / BNC x 1 / RCC-450S / 取扱説明書 / 保証書

●Accessories: BNC 04M x 4 / BNC x 1 / RCC-450S / User's manual /

主な特長 ● 12G 1ch 4K 対応 光カメラアダプター ● 4K/HD、HD/4K 混在可能 ● 12G/HD-SDI/SD-SDI、リターン、リモート信号、タリー、インターカム 2 系統 ● 170W 給電可能 (瞬間最大出力値) ● SDI は 3G レベル A/B 対応 ● HD-SD/SD-SDI マルチフォーマットに対応

Features ● 12G 1ch 4K support Fiber Optics Camera Adaptor ● 4K/HD、HD/4K can be intermixed ● 3G/HD-SDI/SD-SDI、return、remote signal、tally、intercom two systems ● 170W power supply (Instantaneous maximum output value) ● SDI supports 3G level A/B ● HD-SD/SD-SDI multi format support

Specifications < 主な仕様 > ● INPUT/OUTPUT < 入力 / 出力 > SDI IN: BNCx1 3G/HD/SD、SDI OUT: BNCx1 Through Output、RET OUT/TC IN/TC OUT: BNCx1 each、REF OUT: BNCx1、Monitor IF: Mini 6P female x1、DC OUT: 120W (NS-X40) 170W (NS-X40GTS) ● FUNCTION < 機能 > TALLY Indicator: REDx1 H/L/OFF Switch、REMOTE: (1) 2) 8P (3) 12P (L) 2.5 φ Mini Jack x1、LAN: RJ45、Intercom Headset: XLR 4P male x2 ● GENERAL < 一般 > Size (WxHxD): 201x163x110mm、Weight: 1.6 kg



NS-X1012



NSR-X112/NS-X112 対応 12G 1ch/3G 1ch 12G 対応光ベースステーション (150W 給電)

12G support Fiber Optical Base Unit (150W power supply) for NSR-X1/NS-X1 兼容 NSR-X1/NS-X1 12G 1 讯道 12G 光纤传输机基站 (供电 150W)

NS-X1012 定価: **998,000** 円 (税込 1,097,800 円)

NSR-X112/NS-X112 対応ベースステーション

主な特長 ● 12G 1ch/3G 1ch 4K 光ベースステーション

Features ● 12G 1ch 4K support Fiber Optics Base Unit

NSR-X1/NS-X1 対応 12G 1ch/3G 1ch 12G 対応光ベースステーション (300W 給電)

12G support Fiber Optical Base Unit (300W power supply) for NSR-X1/NS-X1 兼容 NSR-X1/NS-X1 12G 1 讯道 12G 光纤传输机基站 (供电 300W)

NS-X1012GTS 定価: **1,048,000** 円 (税込 1,152,800 円)

NSR-X112/NS-X112 対応ベースステーション

主な特長 ● 12G 1ch 4K 光ベースステーション

Features ● 12G 1ch 4K support Fiber Optics Base Unit

Specifications < 主な仕様 > ● INPUT/OUTPUT < 入力 / 出力 > SDI OUT: BNCx2 x2 12G/3G/HD/SD、RET OUT/TC OUT: BNCx1 each Through Output、RET IN/TC IN/TC OUT/REF IN: BNCx1 each、DC OUT: 150W ● FUNCTION < 機能 > TALLY IN: BNCx1 D-Sub 25P x1、REMOTE: (1) 8P x1 (2) 10P (3) 12P (L) 2.5 φ Mini Jack x1、LAN: RJ45、Intercom Headset: XLR 4P male x1 ● GENERAL < 一般 > Size (WxHxD): 215x115x302mm、Weight: 3.8kg

NS-X10



NSR-X1/NS-X1 対応 3G 1ch 3G 対応光ベースステーション (150W 給電)

3G support Fiber Optical Base Unit (150W power supply) for NSR-X1/NS-X1 兼容 NSR-X1/NS-X1 3G 1 讯道 12G 光纤传输机基站 (供电 150W)

NS-X10 定価: **848,000** 円 (税込 932,800 円)

NSR-X1/NS-X1 対応 3G 1ch 3G 対応光ベースステーション (300W 給電)

3G support Fiber Optical Base Unit (300W power supply) for NSR-X1/NS-X1 兼容 NSR-X1/NS-X1 12G 1 讯道 12G 光纤传输机基站 (供电 300W)

NS-X10GTS 定価: **898,000** 円 (税込 987,800 円)

Specifications < 主な仕様 > ● INPUT/OUTPUT < 入力 / 出力 > SDI OUT: BNCx2 x2 3G/HD/SD、RET OUT/TC OUT: BNCx1 each Through Output、RET IN/TC IN/TC OUT/REF IN: BNCx1 each、DC OUT: 150W ● FUNCTION < 機能 > TALLY IN: BNCx1 D-Sub 25P x1、REMOTE: (1) 8P x1 (2) 10P (3) 12P (L) 2.5 φ Mini Jack x1、LAN: RJ45、Intercom Headset: XLR 4P male x1 ● GENERAL < 一般 > Size (WxHxD): 215x115x302mm、Weight: 3.8kg

クレーン用光伝送システム 中継車用特注光伝送システムも承ります

カメラアダプタと ベースステーションの間に 映像割込取り出し可能

子機に子機を繋ぐ光伝送（日米特許取得）により他社ではなし得ない伝送システムが構築可能。クレーンの下で映像を取り出したり、カメラをもう1台追加したりと、自在に設計可能です。クレーンの下からクレーンに取付けられたレンズのコントロールも対応可能です。（一部機種除く）



映像、インカム、電力、リモート、 必要とされる信号を伝送可能

映像はもちろん、ほぼすべてのフォーマット伝送に対応、クリアカム社とのインカムシステム接続や、他のシステムカメラとのインカム接続、カメラコントロール、電力、音声、AES/EBU等の信号に対応設計します。

カメラを選ばないから 色々なシステムに対応

小型カメラにもSDI出力をもつカメラが多くなっています。ショルダーカメラはもちろん、PLレンズを装着するドラマ撮影や映画撮影光伝送装置としても活躍しています。

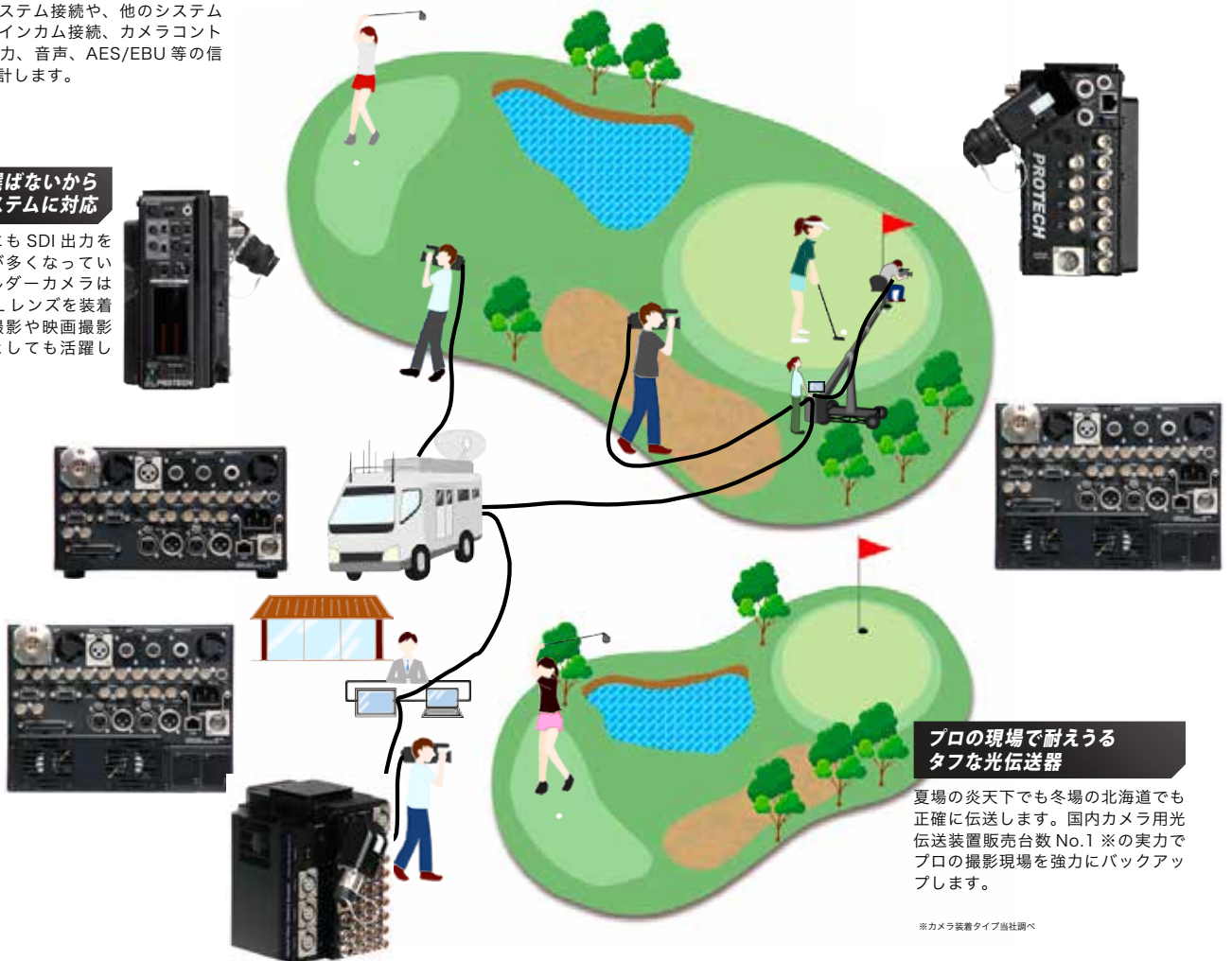

プロの現場で耐えうる タフな光伝送器

夏場の炎天下でも冬場の北海道でも正確に伝送します。国内カメラ用光伝送装置販売台数No.1※の実力でプロの撮影現場を強力にバックアップします。

※カメラ装着タイプ当社調べ

 <p>インカムヘッドセット Intercom Headset DL-500 32,800 円 (税込 36,080 円)</p>	 <p>VF 6 ピンケーブル VF 6pin Cable VC-450 11,000 円 (税込 12,100 円)</p>	 <p>リモートケーブル Remote Cable RCC-450S 14,800 円 (税込 16,280 円)</p>	 <p>リモートケーブル Remote Cable RCC-450P 14,800 円 (税込 16,280 円)</p>	 <p>リモートケーブル Remote Cable RCC-450i 14,800 円 (税込 16,280 円)</p>
<p>インカム用密閉型ヘッドセット。(ダイナミックタイプ)</p>	<p>カメラアダプターとVF、モニター又はVIF-100と接続するケーブル。</p>	<p>カメラアダプターとソニー社カメラとを接続するリモコン用ケーブル。</p>	<p>カメラアダプターとパナソニック社カメラとを接続するリモコン用ケーブル。</p>	<p>カメラアダプターと池上社カメラとを接続するリモコン用ケーブル。</p>
 <p>アライブケーブル Alive Cable ALC-20M 108,000 円 (税込 118,800 円)</p>	 <p>アライブケーブル Alive Cable ALC-50M 118,000 円 (税込 129,800 円)</p>	 <p>アライブケーブル Alive Cable ALC-100M 138,000 円 (税込 151,800 円)</p>	 <p>ラックマウント金具 Rack Mount Bracket HS-RA95 34,800 円 (税込 38,280 円)</p>	 <p>ラックマウント金具 Rack Mount Bracket HS-RA97 定価: 34,800 円 (税込 38,280 円)</p>
<p>カメラアダプターとベースステーションをつなぐ光ケーブル。20m。</p>	<p>カメラアダプターとベースステーションをつなぐ光ケーブル。50m。</p>	<p>カメラアダプターとベースステーションをつなぐ光ケーブル。100m。</p>	<p>ベースステーションをラックマウント可能にする金具。(3U用)</p>	<p>ベースステーションをラックマウント可能にする金具。(4U用)</p>

待望の12G-SDI切替、3Gダウンコンバート仕様。 各現場でRET切替器、簡易スイッチャーとして活躍。

12G-SDI 切替コンバートアダプター **VSE-700**

定価: 298,000 円 (税込 327,800 円)

12G-SDI を切替して3G-SDI にコンバート、VF、モニターに

VSE-700 は、複数の 12G-SDI を切替し、3G-SDI に出力するアダプターです。入力 は 3 系統あり、VSE-700 上で SDI IN 2/3 のどちらかを SDI IN 1 と切り替える仕様です。切替のシグナル信号は、レンズの RET 切替ボタンや、デマンドの RET ボタンを想定しています。そのため、12G-SDI で出力されるカメラとの組み合わせに最適です。

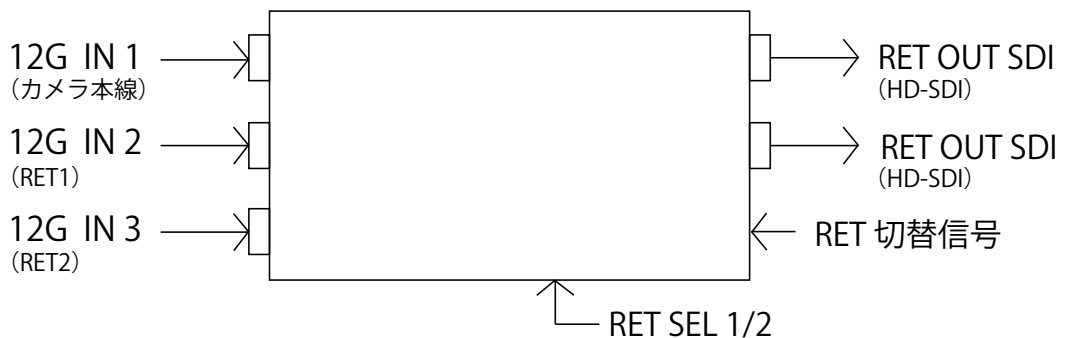



光カメラアダプターと各社ビューファインダーを接続

カラー対応 VF インターフェイスユニット

VF Interface Unit for Color
兼容彩色取景器接口用装置

VIF-200BC 定価: **89,800** 円 (税込 98,780 円)

ビューファインダーインターフェイスユニット。(ソニー社製放送用カムコーダーのみカラー対応)
付属品・BNC ケーブル / 12P-12P ケーブル / ブラケット / 取説 / 保証書

カラー対応 VF インターフェイスユニット

VF Interface Unit for Color
兼容彩色取景器接口用装置

VIF-200P 定価: **89,800** 円 (税込 98,780 円)

ビューファインダーインターフェイスユニット。(パナソニック社製放送用カムコーダーのみカラー対応)
付属品・BNC ケーブル / 12P-12P ケーブル / ブラケット / 取説 / 保証書

VIF-200BC/VIF-200P は、ソニー、パナソニック社の VF に光ベースステーションから入力されたリターン信号、タリー信号を表示するアダプターです。接続も簡単で、電源も光カメラアダプターから供給されるため、スマートに設置が可能です。

各社 VF でリターン、タリーを接続

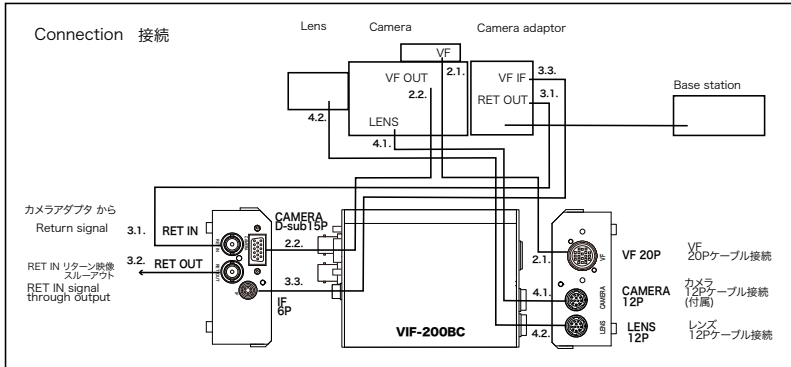

オプション

 <p>VF 6 ピンケーブル VF 6pin Cable VC-450 11,000 円 (税込 12,100 円)</p> <p>カメラアダプター VIF-200BC/VIF-200P と接続するケーブル。</p>	 <p>カメラ接続ケーブル Camera connecting cable VFC-700S 29,800 円 (税込 32,780 円)</p> <p>VIF-200BC 対応 ソニー社製カメラ接続ケーブル。</p>	 <p>カメラ接続ケーブル Camera connecting cable VFC-700P 29,800 円 (税込 32,780 円)</p> <p>VIF-200P 対応パナソニック社製カメラ接続ケーブル。</p>
--	--	---

ソニー社製 PMW-F55 用システムハンドル

System Handle for SONY PMW-F55

索尼 PMW-F55 相机手柄

HDS-S55 定価: **198,000** 円 (税込 217,800 円)

●付属品: 取扱説明書 / 保証書



主な特長●ソニー社製 PMW-F55 用システムハンドル
Features ● System handle for Sony PMW-F55

ARRI 社製 システムハンドルに LS-750 を装着する金具

Adapter for LS-750 to mount on ARRI's System handle(F55 exclusive)

ARRI AMIRA 相机手柄 / LS-750 光纤适配器

HDS-AR55 定価: **48,000** 円 (税込 52,800 円)

●付属品: 取扱説明書 / 保証書



主な特長●ARRI 社製 AMIRA 用システムハンドル (LS-750/750GTS/750G 装着用)
Features ● Adapter for LS-750/750GTS/750GT to mount on ARRI system handle for F-55

パナソニック社製 VARICAM 35/ VARICAM HS 用システムハンドル

System Handle for VARICAM HS

松下 VARICAM 35/VARICAM HS 相机手柄

HDS-P35 定価: **198,000** 円 (税込 217,800 円)

●付属品: 取扱説明書 / 保証書



主な特長●パナソニック社製 VARICAM 35/VARICAM HS 用システムハンドル
Features ● System handle for Panasonic VARICAM 35/VARICAM HS

ARRI 社製アミール用システムハンドル

System Handle for ARRI AMIRA

ARRI AMIRA 相机手柄

HDS-AM1 定価: **88,000** 円 (税込 96,800 円)

●付属品: 取扱説明書 / 保証書



主な特長●ARRI 社製アミール用システムハンドル
Features ● System handle for ARRI AMIRA

RED 社製 DRAGON 用システムハンドル

System Handle for RED DRAGON

RED DRAGON 相机手柄

HDS-DR1 定価: **198,000** 円 (税込 217,800 円)

●付属品: 取扱説明書 / 保証書



主な特長●RED 社製 DRAGON 用システムハンドル
Features ● System handle for RED DRAGON

AJA 社製 CION 用システムハンドル

System Handle for AJA CION

AJA CION 相机手柄

HDS-CI1 定価: **198,000** 円 (税込 217,800 円)

●付属品: 取扱説明書 / 保証書



主な特長●AJA 社製 CION 用システムハンドル
Features ● System handle for AJA CION

光マルチコネクタから SC コネクタに変換する

SC ケーブルで使用可能、敷設された場所など

SC の光ケーブルなどが長距離で敷設されている様な場面で使用できます。SC のケーブル 1 本で PROTECH 光伝送 (カメラアダプター、ベースステーション) の信号は全て賄うことが可能です。

TAJIMI コネクタオス座⇄SC コネクタ
変換アダプター

FB-TS100A

定価: **オープン価格**

TAJIMI コネクタメス座⇄SC コネクタ
変換アダプター

FB-TS100B

定価: **オープン価格**

TAJIMI コネクタの光信号を取り出し、SC コネクタに変換します。(A チャンネルのみ)

LEMO タイプもございます。
お気軽にお問い合わせ下さい。

※電源等は伝送されなくなりますので、各自で電源を供給してください。

プロフェッショナルが求める高い信頼性、耐久性を実現

現在の HD/4K 運用から 8K 運用まで、今後長くご使用頂くことができます。

この時代にあるべき姿を撮影現場の声から徹底的に研究、意見を反映して生まれたのが
新世代光コンバージョンシステムです。

多機能、高性能、高信頼性

Multi-function, high performance, high reliability

PROTECH の光コンバージョンシステムはプロの過酷な条件下での使用を考慮し、赤道直下、アメリカの砂漠地帯でも使用できるように高温下での耐久性を追求しました。PROTECH 光コンバージョンシステムはクラス最高水準の低遅延を実現。伝送装置での遅れを全く感じさせません。カメラメーカーの伝送装置と組み合わせても引けをとることなく運用できます。

3G/HD/SD-SDI 下り 4/5 回線

上り 1 回線搭載 3G/HD/SD-SDI downstream 4/5 lines
Equipped with 1 upstream line

HD ~ 8K カメラ x4 台分の 3G-SDI/HD-SDI/SD-SDI 混在伝送可能。同期、非同期にかかわらず伝送できます。

■ LS-750

■ NSR-X412

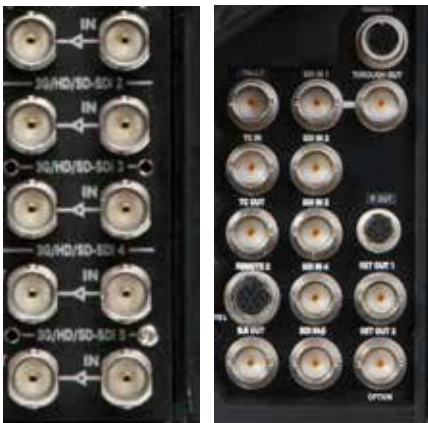

RET

デジタル回線は SD-SDI/HD-SDI/3G-SDI のほぼすべてのフォーマットと、コンポジット、HD-Y、SYNC を BNC ケーブルで直接繋いだのと同じように接続できる回線を用意しました。(一部回線除く)。切替など何の設定もなく接続し伝送 (PAT) 可能です。3G も LevelA/B に対応、SMPTE 125M: NTSC(480i/59.94), PAL(576i/50) , SMPTE 296M : 720p 50/59.94/60 SMPTE 274M, SMPTE 292M : 1080i 50/59.94/60, 1080p 23.98/24/25/29.97/30, SMPTE 424M : 1080p 59.94/60 (3G), SMPTE425M に対応しています。ANCI 領域もそのまま、エンベデッドオーディオもそのまま、欠落することなく忠実に伝送します。(SDI 専用回線の機種と端子もあります)

カメラメーカーほぼ全社のカメラリモコンを伝送可能

Can transmit almost all camera remote controllers

パナソニック、ソニーなど、ほぼ全社のカメラリモート信号を、同時に伝送することが出来ます。Cmotion 社などのレンズ制御用シリアル通信にも対応可能です。(全製品)



ソニー社製 RM-B150/170



ソニー社製 RM-B750



パナソニック社製 AJ-RC10G

最大 2km 電源供給可能

Power supply maximum 2km

最大 2km 先まで 60W のカメラ電源を供給可能です。アライブケーブルを 20 本以上連結することができます。

同期・非同期対応

Synchronous / asynchronous support

複数系統の HD 回線伝送時には、システム全体が同期していても非同期であっても全ての映像を伝送出来ます。これにより 1 システムで 4 台のカメラの映像を問題なく伝送することが可能です。



豊富な情報を分かりやすく伝える、信号表示

Simple signal display

接続された SDI 信号状態をリアルタイム表示。信号の有無、リクロック状態等を表示するため、ケーブルの接続間違いや、信号の 3G/HD の状態を確認できます。光ケーブルが装着されていない場合はケーブルエラー表示します。(全製品)

■ NS-X4012GTS



■ LS-850



LAN (IP 伝送) 機能

LAN (IP transmission) function

1Gbps の IP 伝送機能 (イーサネット) を装備していますので、近年主流になって来ているネットワーク制御で動作するカメラのリモート制御が可能です。



数々の革新的技術を集約して
今、世界中のプロフェッショナルへ

アナログ / デジタルが切替無しで光伝送実現

B.B/VBS/HD-Y/SD-SDI/HD-SDI/3G-SDI の全てのフォーマットを切替不要で光伝送する特許技術

他にはない便利さを実現 Overwhelming convenience

多くの入力フォーマットがあるとコネクタが多すぎて挿し間違えてしまう、信号の種類によって対応していないから伝送できない、など現場のリアルな声に応える世界に誇る光伝送技術を駆使し、アナログデジタルが光伝送できる回路技術を確立しました。今日はアナログ機器を、明日はデジタル機器、などの用途に切替が不要で、伝送可能なため非常に便利です。(搭載機種、ボードの種類により可能)

様々な信号に対応 Compatible with various signals

ブラックバースト信号も2値/3値信号に対応。まだまだ現場使用の機会が多いコンポジット信号。ビューファインダー用信号としてよく使われるHD-Y信号、SD-SDI (NTSC/PAL対応) HD-SDI(全てのフォーマット)及び3G-SDI(全てのフォーマット)に対応。もちろんデジタルはパソジカル信号対応で本回線として使用できる高品質回線。(搭載機種、ボードの種類により可能)

入力信号と同じ信号を光伝送後出力

Output the same signal as the input signal after optical fiber transmit

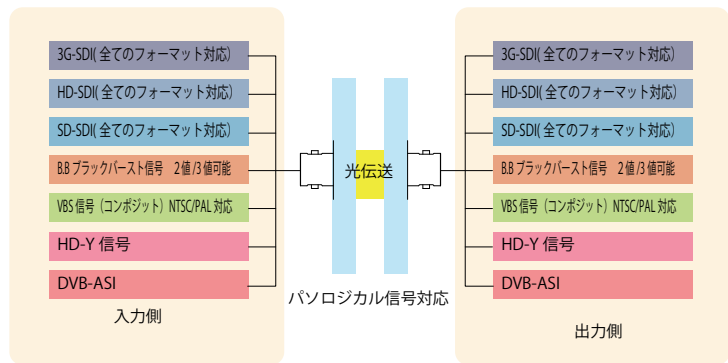

プロテック光コンバージョンシステム®/HIKARI JEEP® 共通 主な特長 Key Feature

高度なリクロック回路により信頼性の高い出力を実現 Highly reliable output with advanced reclocking circuit

写真は4Kカメラ出力1080/59.94pの4系統の出力とカメラの1080/59.94i出力の伝送試験の測定データです。右の波形はカメラの1CHの出力と測定器の間をBNCケーブル(5CFB 100M)で接続、光伝送装置を通さずに測定しました。下の写真はカメラからBNCケーブル(5CFB 100M)をLS-750に接続、アライブケーブルで伝送→LS-850を通した波形です(1~5)。右の波形が光コンバージョンシステムを通すことにより、リターンロスを最小限にし、全てのチャンネルにおいて信頼性の高い出力を実現します。

カメラ PMW-F55 (SONY) → BNC ケーブル (5CFB 100M) → 測定器

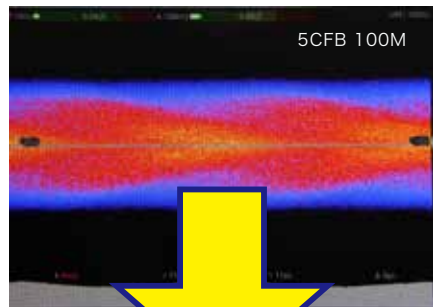

カメラ / ソニー社製 CineAlta VENICE → BNC ケーブル (5CFB 100M) → LS-750 → アライブケーブル → LS-850 → BNC ケーブル (5CFB 2M) → 測定器

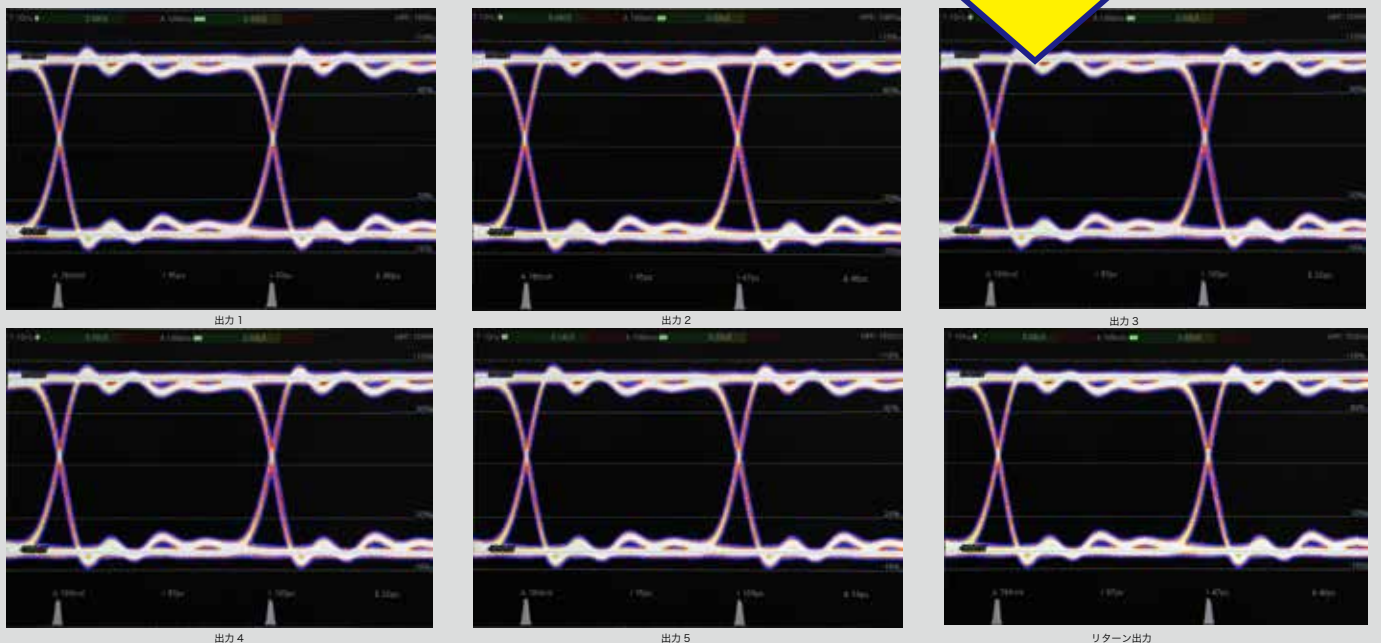

AC/DC 駆動可能
AC/DC Drive

AC 駆動はもとより、フィールドでのオペレーションを考慮し、ベースステーションとカメラアダプターは両機ともバッテリー（12V タイプ / 14.4V タイプ）での駆動が可能です。低消費電力設計により、長時間駆動を実現、AC 電源がとれない環境下での運用を強力にサポートします。（全製品）



正確リアルタイム伝送。電源通電にセーフティ伝送
Accurate, real time, safety transmission

カメラアダプターとベースステーション間で通信を行い、適合するアダプターで電源アダプターが接続されていることを自動で確認した後、ベースから電源供給を行うため安全です。

タイムコードによる同期が可能
Synchronization by timecode

タイムコード信号を双方向に伝送することが可能。この機能により各カメラレコーダーのタイムコードと、同期をとることができます。カメラレコーダーならではのマルチカメラシステム構築が可能です。タイムコードはIN/OUT 対応しています。（全製品）



インターカム 2 回線搭載
2 intercom circuit

インターカムはエンジニアラインとプロデューサーラインを装備。4W インターカムシステムとの接続も可能です。（一部製品を除く）(FD-300A/400A インターカムシステムを使用する際は別途接続インターフェースが必要です。)



カメラアダプターにアクティブスルー回路搭載
Active through circuit on camera adapter

LS-750 の入力 5 回線全てにアクティブスルーアウトを装備、このアクティブスルーアウトはカメラサイドにおいて、4K モニターによる画質確認や、4K メモリーレコーダーでの映像収録を可能にします。（NS シリーズ NSR シリーズは 1ch のみ）



12G/3G 回線各 2 出力装備
スイッチャー、モニターに同時出力対応
2 distribution output each ch.

ベースステーションの出力回線すべての ch に 2 分配出力を装備しています。例えば、スイッチャーへ出力しながら、モニターにも同時出力が可能、柔軟なシステム構築が可能です。



ビルドアップユニット HDS-300S、HDS-1500 に装着可能
Can equip to build-up unit

ビルドアップユニット HDS-300S および箱レンズアダプター HDS-1500 は、三脚へのカメラ装備一式のワンタッチ着脱を可能にし、現場でのセッティングを極限まで簡単にします。スライドレール機構により、煩わしいケーブルをすっきりと収納し、他を圧倒するスタイルでプロフェッショナルの現場をスマートにサポートします。



写真はキヤノン社製 4K CINEMA EOS C500 です。

カメラを選ばず快適伝送
Comfortable transmission regardless of camera

ほぼ全ての HD カメラ、4K・8K カメラに対応。専用ではないので、カメラを選ばず、機種を変えても、カメラメーカーを変えても、伝送可能です。（一部機種を除く）

放送用インターカムの接続が可能
Broadcast intercom connection

中継業務などで一般的なクリアカム社製の 2W インターフェースの XLR3P ケーブルを、ベースステーションのエンジニアラインとプロデューサーラインの 2 系統に直接接続できます。（一部製品を除く）



運用例 (NSR-X412/NS-X4012)

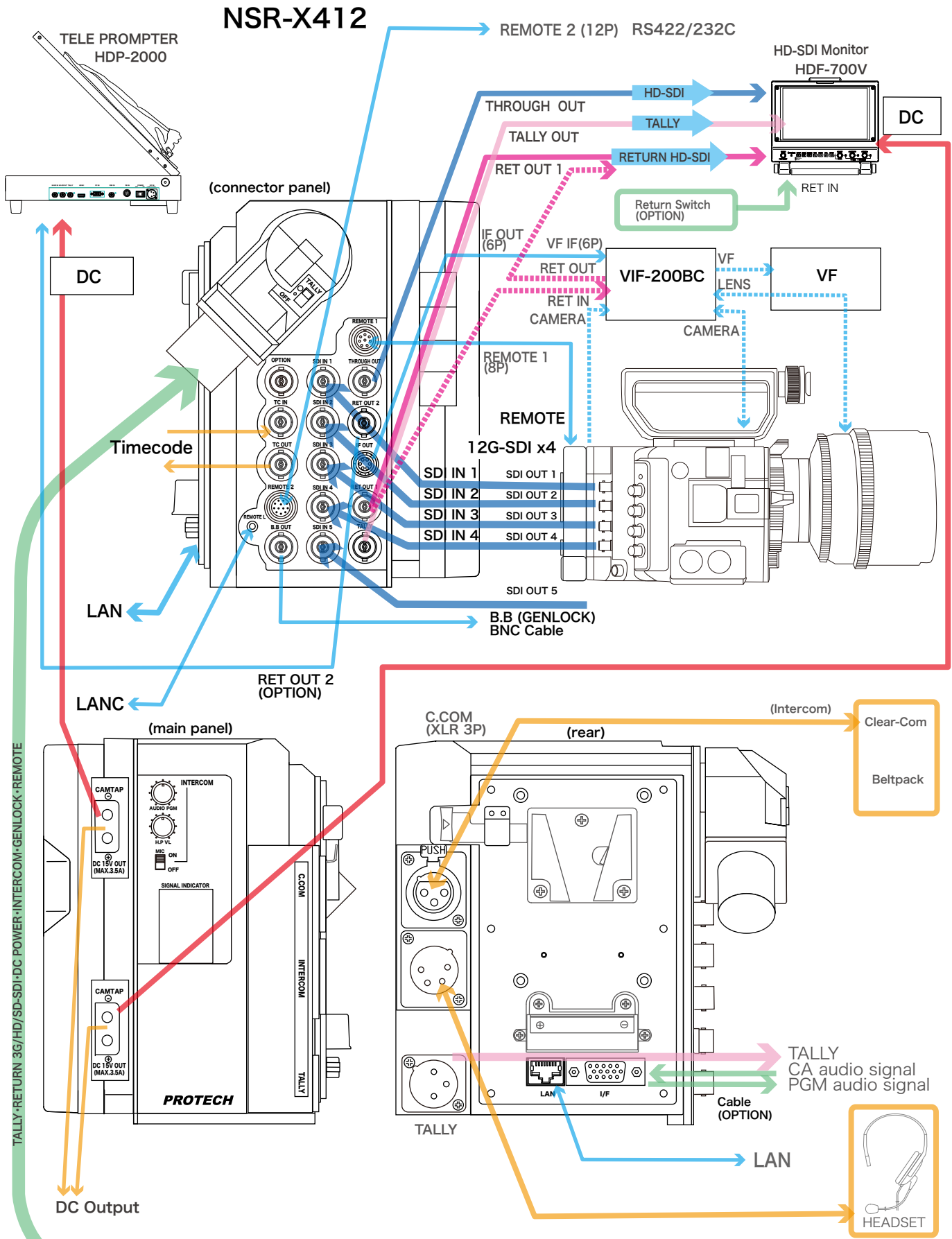

to/from NS-X40GTS

NS-X4012GTS

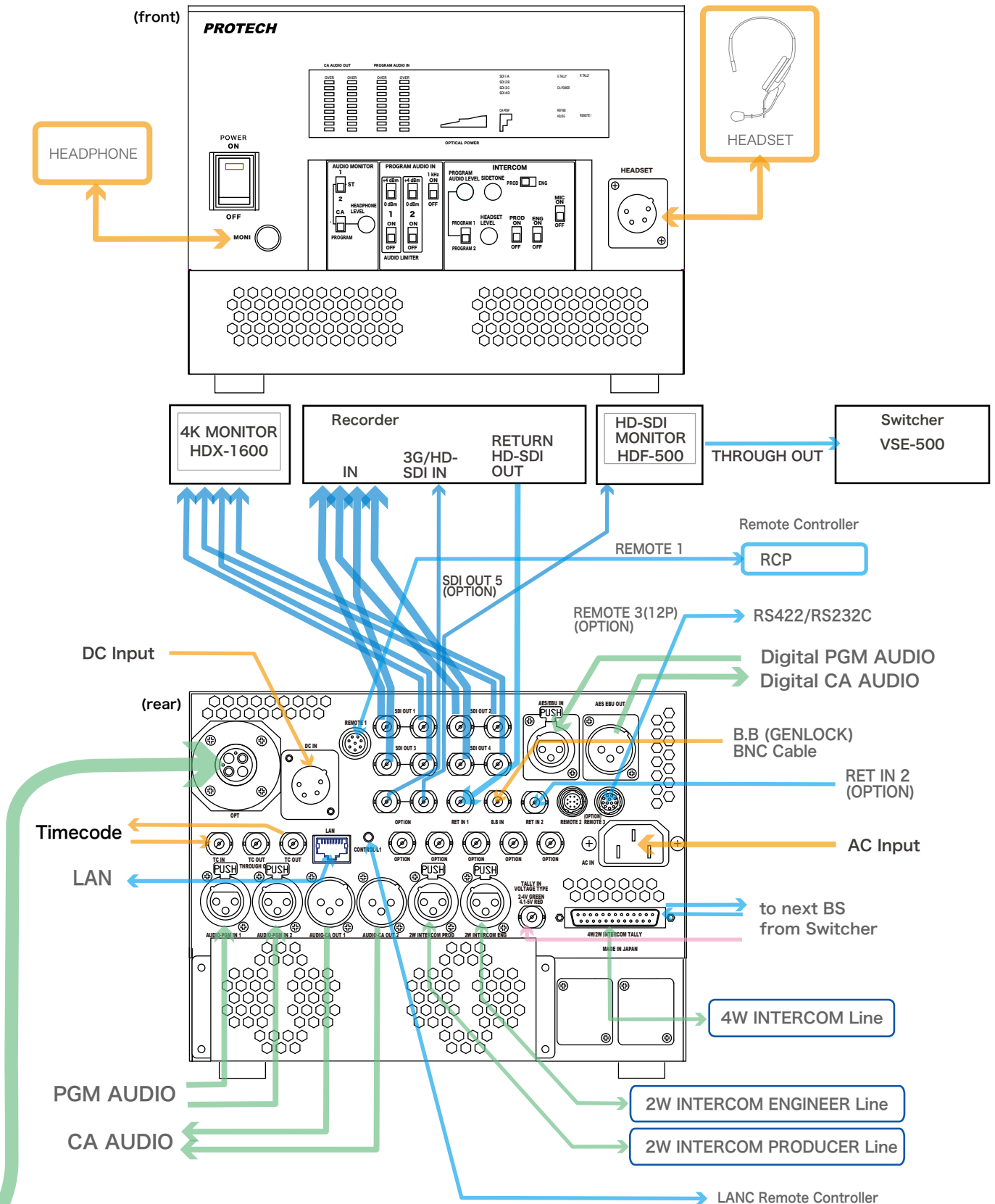

to/from NSR-X4

ショルダー型光伝送器



小型ハンディカメラの使用現場、プロの声をフィードバックした
世界初のショルダー型光伝送装置が撮影現場の未来を変える

4K ショルダー型光カメラアダプター
4K Shoulder Type Fiber Optics
Camera Adaptor *World First

ST-7HIKARI

定価: 898,000 円 (税込987,800 円)

(ST-7HIKARI 用 DC 電源アダプター DN-300 付)

主な特長 ● 4K12G/HD 対応 光カメラアダプター ● 3G/HD-SDI/SDI、リターン、リモート信号、タリー、インターカム 2 系統 ● 70W 給電可能 (瞬間最大出力値) ● SDI は 3G レベル A/B 対応 ● HD-SDI/SD-SDI マルチフォーマットに対応

Features ● 4K12G/HD support fiber optics camera adaptor ● 3G/HD-SDI/SD-SDI, return, remote signal, tally, intercom two signals. ● 70W power supply (instantaneous maximum output value) ● SDI supports 3G level A/B ● HD-SDI/SD-SDI multi format support

Specifications < 主な仕様 > ● INPUT/OUTPUT < 入力 / 出力 > SDI IN: BNCx1 12G/6G/3G/HD/SD, SDI OUT: BNCx1 Through Output, RET OUT/REF OUT: BNCx1 each, DC OUT: 70W 120V (with DN-200) ● FUNCTION < 機能 > TALLY Indicator: RED/GREEN H/L/OFF Switch, REMOTE: 8P (L) 2.5 φ Mini Jack x1, Intercom Headset: XLR 4P male x2 ● GENERAL < 一般 > Size (WxHxD): 235x247x500mm, Weight: 3.6kg



システム的大幅な拡張
そのすべてが映像の完成度を向上させる



送り 12G~HD-SDI x1 /RET3G ~アナログ伝送可能、
インターカム、タリー、カメラ制御回線、電源出力 100W 可能

- Transmit 12G~HD-SDI
- Power supply 100W output
- Tally
- Intercom
- LAN



12G 1ch 4K 光ベースステーション (100W 給電)
ST-7HIKARI 対応
12G 1ch 4K Fiber Optics Base Unit
(100W power supply)for ST-7HIKARI
IS-X100

定価: 798,000 円 (税込 877,800 円)

主な特長 ● 12G 1ch - 光ベースステーション
Features ● 12G 1ch support fiber optics base unit

Specifications < 主な仕様 > ● INPUT/OUTPUT < 入力 / 出力 > SDI OUT: BNCx2
12G/6G/3G/SD, RET IN/REF IN: BNCx1 each, DC OUT: 100 W ● FUNCTION
< 機能 > TALLY IN: D-Sub 25P x1, REMOTE: (1)8P x1 (2)10P*OP (LJ2.5 φ
Mini Jack x1, Intercom Headset: XLR 4P male x1 ● GENERAL < 一般 > Size
(WxHxD): 215x115x302mm, Weight: 3.8kg

ST-7HIKARI 付属品・DN-300



オプション Option



アライブケーブル
Alive Cable
ALC-100M
定価: 138,000 円 (税込 151,800 円)

カメラアダプターとベースステーションをつなぐ光ケーブル。100m。



電源供給用ケーブル
Cable for power supply
DC-Z280
定価: 8,000 円 (税込 8,800 円)

ST-7HIKARI からソニー社製 PMW-Z280 に電源供給するためのケーブル。



電源供給用ケーブル
Cable for power supply
DC-P155
定価: 12,000 円 (税込 13,200 円)

ST-7HIKARI からパナソニック社製 AG-AC160/130 に電源供給するためのケーブル。



電源供給用ケーブル
Cable for power supply
DC-DVX200
定価: 8,000 円 (税込 8,800 円)

ST-7HIKARI から、パナソニック社製 AG-DVX200/AJ-PX270 に電源供給するためのケーブル。



電源供給用ケーブル
Cable for power supply
DC-S300
定価: 19,800 円 (税込 21,780 円)

ST-7HIKARI からソニー社製 PXW-X200、パナソニック社製 AG-DVX200 に電源供給するためのケーブル。

PS 光伝送

HD-SDI/SD-SDI 出力をもつ ENG 専用カメラでマルチカメラ収録が可能
ローコストでハイクオリティな取材システムの構築を実現

12G-SDI 1GLAN ショルダーカメラ用光カメラアダプター

Fiber Optics Camera Adaptor
肩勝相机光纤适配器

PS-470/12RL 定価: **898,000** 円 (税込 987,800 円)

主な特長 ● 12G 1ch 4K 対応 光カメラアダプター ● 4K/HD、HD/4K 混在可能 ● 12G/HD-SDI/SD-SDI、リターン、リモート信号、タリー、インターカム ● 150W 給電可能 (瞬間最大出力値) ● SDI は 3G レベル A/B 対応 ● HD-SD/SD-SDI マルチフォーマットに対応

Features ● 4K12G/HD support fiber optics camera adaptor ● 12G/HD-SDI/SD-SDI, return, remote signal, tally, intercom ● 150W power supply (Instantaneous maximum output value) ● SDI supports 3G level A/B ● HD-SD/SD-SDI multi format support

Specifications <主な仕様>

- INPUT <入力> / SDI-in: BNC x1 (12G/SD/HD) / Timecode: BNC x1
- OUTPUT <出力> / SDI through: BNC x1 (SDI-in 1 through out) / SDI-Return: BNC x1 SDI-in: BNC x1 (12G/SD/HD) / Timecode: BNC x1 / Ref.: BNC x1
- Other INPUT/OUTPUT <その他入出力> / Intercom headset: XLR 4P x1 (male) / TALLY signal-out: BNC x1 / Remote L: 2.5 φ Mini jack x1 for LANC / Remote: 8P x1 (for SONY) / LAN: RJ45 x1 / Optical: SMPTE-304M LEMO or Tajimi (*Option)
- Power supply <電源> / DC IN 12V, 20W / DC IN: SMPTE Via OPT Cable from Base Station when AC operation only / Battery in: V-mount x1 When DC (battery) operation / DC OUT 1: 15V, V-mount x1 For the camera / DC OUT 2: 15V, CAMTAP female x2 / DC output power: typ. 70W
- Others <その他> / Optical maximum distance <最大伝送距離>: 2km ● GENERAL <一般> / Operating temp. <使用温度>: 0~+40°C / Storage temp <保管温度>: -20 ~ +60 / Size (WxHxD) <寸法>: 149 x 148 x 91 mm (Main body) / Weight 質量: 1.2 kg
- ACCESSORIES <付属品> / Remote Cable x1, BNC-04M x1

PS-470/12RL

PS シリーズは光伝送史上、最もコンパクトなボディです。その PS シリーズでも最上位機種である PS-470/12RL は、小さいボディながら、12G に対応し、さらに、8P リモートおよび 1 Gbps 伝送の LAN にも対応しています。

システム状況をリアルタイム表示

Real-time display of system status

光カメラアダプターとベースステーションには 3G-SDI 信号が正しく光カメラアダプターからベースステーションに送られているかを示す表示機能を搭載。光強度がインジケーターで表示されており、一目で状況を確認することができます。

プロテックインカム搭載

Equipped with Protec Intercom

プロテックの BNC 接続インカム技術を搭載し、簡単にインカムシステムを構築出来ます。ベースステーションは FD-400A を取付けての使用が可能です。カメラアダプターにはヘッドセット DL-510 等を取付けることでそのままご使用いただけます。

12G-SDI マルチカメラ収録に対応

Supports 12G-SDI multi-camera recording

12G-SDI 信号出力を持つカムコーダーを使用することでマルチカメラ収録に対応しています。

AC/DC 駆動可能

AC/DC drive available

AC 駆動はもとよりショルダーカメラアダプターと光ベースステーションはフィールドでのオペレーションを考慮し、バッテリー (12V タイプ / 14.4V タイプ) での駆動が可能です。低消費電力設計ですので、長時間駆動を可能としており、AC がとれない環境下での使用を可能としています。



PS-570

12G-SDI 1GLAN 光ベースステーション

Fiber Optics Base Unit
相机适配器光纤基站 (摄像机控制单元)

PS-570/12RL 定価: **898,000** 円 (税込 987,800 円)

● INPUT <入力> / SDI-Return: BNC x1 / Timecode: BNC x1 / Ref.: BNC x1 ● OUTPUT <出力> / SDI-out: BNC x2 (12G/SD/HD) / Timecode: BNC x1 ● Other INPUT/OUTPUT <その他入出力> / 2-Wired Intercom: BNC x1 / BNC x1 (*OP) PRODUCER line / ENGINEER line (*Option) For FD-400A / 4-Wired Intercom (TALLY / INTERCOM): D-Sub 25P x1 ※ PROD IN/OUT/ENG IN/OUT (*Option) / Intercom Headset: XLR 4P x1 (female) / TALLY signal-in: D-Sub 25P x1 / Remote L: 2.5 φ Mini jack x1 for LANC / Remote 1: 8P x1 for SONY / Remote 2: 8P (*Option) / LAN: RJ45 x1 / Optical: SMPTE-304M LEMO or Tajimi (*Option) ● Power supply <電源> / AC IN: 100/200V (85V-220V) / DC IN: XLR 4P x1, DC 12 V, max 20W. / DC OUT: SMPTE via OPT Cable to Camera Adaptor, max 100W ● Others <その他> / Optical maximum distance <最大伝送距離>: 2km ● GENERAL <一般> / Operating temp. <使用温度>: 0~+40°C / Storage temp <保管温度>: -20 ~ +60 / Size (WxHxD) <寸法>: 215 x 71 x 320 mm (Main body) / Weight 質量: 2.9 kg ● ACCESSORIES <付属品> / AC adapter



光カメラアダプター史上、最軽量のコンパクトボディ

Lightest weight compact body in the history of optical camera adapters.

PS-470/N

3G 1ch 光カメラアダプター
3G 1ch Fiber Optics Camera Adaptor
3G 1 讯道 光纤传输摄像机适配器

- Transmit 3G ~HD-SDI
- Intercom
- Power supply 120W output

● 付属品: BNC-04M x1 / BNC x1 / RCC-450S/ 取扱説明書 / 保証書

PS-470/N 定価: 648,000円 (税込712,800円)

主な特長 ● 3G 1ch 光カメラアダプター ● HD-SDI/SD-SDI、リターン、タリー、インターカム ● 150W 給電可能 (瞬間最大出力値) ● SDI は 3G レベル A/B 対応 ● HD-SD/SD-SDI マルチフォーマットに対応 Features ● 3G/HD support fiber optics camera adapter ● 3G/HD-SDI/SD-SDI, return, remote signal, tally, intercom ● 150W power supply (Instantaneous maximum output value) ● SDI supports 3G level A/B ● HD-SD/SD-SDI multi format support

Specifications <主な仕様> ● INPUT <入力> / SDI-in: BNC x1 (3G/SD/HD) / Timecode: BNC x1 ● OUTPUT <出力> / SDI through: BNC x1 (SDI-in 1 through out) / SDI-Return: BNC x1 SDI-in: BNC x1 (3G/SD/HD) / Timecode: BNC x1 / Ref.: BNC x1 ● Other INPUT/OUTPUT <その他入出力> / Intercom headset: XLR 4P x1 (male) / TALLY signal-out: BNC x1 / Remote L: 2.5 φ Mini jack x1 for LANC / Remote: 8P x1 (*Option) / LAN: RJ45 x1 (*Option) / Optical: SMPTE-304M LEMO or Tajimi (*Option) ● Power supply <電源> / DC IN 12V, 20W / DC IN: SMPTE Via OPT Cable from Base Station when AC operation only / Battery in: V-mount x1 When DC (battery) operation / DC OUT 1: 15V, V-mount x1 For the camera / DC OUT 2: 15V, CAMTAP female x2 / DC output power: typ. 70W ● Others <その他> / Optical maximum distance <最大伝送距離>: 2km ● GENERAL <一般> / Operating temp. <使用温度> 0~+40°C / Storage temp <保管温度> -20 ~ +60 / Size (WxHxD) <寸法>: 149 x 148 x 91 mm (Main body) / Weight 質量: 1.2 kg ● ACCESSORIES <付属品> / Remote Cables x1, BNC-04M x1

PS-470/R

3G 1ch 光カメラアダプター
3G 1ch Fiber Optics Camera Adaptor
3G 1 讯道 光纤传输摄像机适配器

- 3G 1ch 光カメラアダプター ● HD-SDI/SD-SDI、リターン、リモート信号、タリー、インターカム ● 150W 給電可能 (瞬間最大出力値) ● SDI は 3G レベル A/B 対応 ● HD-SD/SD-SDI マルチフォーマットに対応 Features ● 3G/HD support fiber optics camera adapter ● 3G/HD-SDI/SD-SDI, return, remote signal, tally, intercom ● 150W power supply (Instantaneous maximum output value) ● SDI supports 3G level A/B ● HD-SD/SD-SDI multi format support

PS-470/R 定価: 698,000円 (税込767,800円)

- Transmit 3G~HD-SDI
- Intercom
- Power supply 170W output
- REMOTE

● 付属品: BNC-04M x1 / BNC x1 / RCC-450S/ 取扱説明書 / 保証書

Specifications <主な仕様> ● INPUT <入力> / SDI-in: BNC x1 (3G/SD/HD) / Timecode: BNC x1 ● OUTPUT <出力> / SDI through: BNC x1 (SDI-in 1 through out) / SDI-Return: BNC x1 SDI-in: BNC x1 (3G/SD/HD) / Timecode: BNC x1 / Ref.: BNC x1 ● Other INPUT/OUTPUT <その他入出力> / Intercom headset: XLR 4P x1 (male) / TALLY signal-out: BNC x1 / Remote L: 2.5 φ Mini jack x1 for LANC / Remote: 8P x1 (for SONY) / LAN: RJ45 x1 (*Option) / Optical: SMPTE-304M LEMO or Tajimi (*Option) ● Power supply <電源> / DC IN 12V, 20W / DC IN: SMPTE Via OPT Cable from Base Station when AC operation only / Battery in: V-mount x1 When DC (battery) operation / DC OUT 1: 15V, V-mount x1 For the camera / DC OUT 2: 15V, CAMTAP female x2 / DC output power: typ. 70W ● Others <その他> / Optical maximum distance <最大伝送距離>: 2km ● GENERAL <一般> / Operating temp. <使用温度> 0~+40°C / Storage temp <保管温度> -20 ~ +60 / Size (WxHxD) <寸法>: 149 x 148 x 91 mm (Main body) / Weight 質量: 1.2 kg ● ACCESSORIES <付属品> / Remote Cables x1, BNC-04M x1



小型・軽量化を実現 Compact and lightweight

従来の PS シリーズに比べて、現在の PS シリーズは小型で、軽量化を実現致しました。従来までの PS-470などは重さが1.75kgでしたが、現在の PS-470は1.1kgと大幅に軽量化することに成功致しました。この重量は、市販のVマウントバッテリーと同等か、またはそれよりも軽いため、ショルダーカメラに取り付けた場合でも、負担はありません。大きさも80x115x145(mm) (※光コネクタを除く)と、従来よりも小さくすることが出来ました。もちろん、小型、軽量化をしましたが機能面では劣っておりません。

光ベースステーション
Fiber Optics Base Unit
相机适配器光纤基站 (摄像机控制单元)

PS-570/N 定価: 648,000円 (税込712,800円)

● INPUT <入力> / SDI through: BNC x1 (SDI-in 1 through out) / SDI-Return: BNC x1 / Timecode: BNC x1 / Ref.: BNC x1 ● OUTPUT <出力> / SDI-out: BNC x2 (3G/SD/HD) / Timecode: BNC x1 ● Other INPUT/OUTPUT <その他入出力> / 2-Wired Intercom: BNC x1 / BNC x1 (OP) PRODUCER line/ENGINEER line (Option) For FD-400A / 4-Wired Intercom (TALLY / INTERCOM): D-Sub 25P x1 ※ PROD IN/OUT/ENG IN/OUT (Option) / Intercom Headset: XLR 4P x1 (female) / TALLY signal-in: D-Sub 25P x1 / Remote L: 2.5 φ Mini jack x1 for LANC / Remote 1: NC / Remote 2: 8P (*Option) / LAN: RJ45 x1 (*Option) / Optical: SMPTE-304M LEMO or Tajimi (*Option) ● Power supply <電源> / AC IN: 100/200V (85V-220V) / DC IN: XLR 4P x1, DC 12 V, max 20W. / DC OUT: SMPTE via OPT Cable to Camera Adaptor, max 100W ● Others <その他> / Optical maximum distance <最大伝送距離>: 2km ● GENERAL <一般> / Operating temp. <使用温度> 0~+40°C / Storage temp <保管温度> -20 ~ +60 / Size (WxHxD) <寸法>: 215 x 71 x 320 mm (Main body) / Weight 質量: 2.9 kg ● ACCESSORIES <付属品> / AC adapter

光コンバージョンシステムの高い実績 High performance of optical conversion systems

PROTECHのPSシリーズを始めとした、NSシリーズ、LSシリーズ、MASTER LINEなど多くの光コンバージョンシステムが広がっていきました。その中で、原点であるPSシリーズのリニューアルを行い、従来までのPSシリーズに今までの実績を踏まえた技術を注力し、新しいPSシリーズを生み出しました。

ロスのない長距離伝送 Long-distance transmission with low loss

ケーブルは最大2km延長可能です。カメラ側より3G-SDI、または3G-SDI信号をケーブル延長による信号劣化がほとんどなく伝送します。(ケーブルのジョイントが多い場合など使用条件により変化する場合があります。)

ケーブル1本で最長2km送受信可能 Transmission and reception of up to 2 km with a single cable

光カメラアダプターは3G/HD/SD-SDI信号、インカム信号を送ることができ、ベースステーションからはカメラ用電源、インカム、タリー、リターン、ゲンロック信号を送受信可能です。ケーブルは最長2kmの延長が可能です。

パワフル電源 Powerful Power Supply

カメラアダプターに供給する電源はベースステーションより最大2kmまで供給可能です。低消費電力のカメラコーダであれば、リターン用液晶モニター、カメラライトの併用が可能です。 ※カメラケーブルは使用条件、長さ等により使用可能電力が変化する場合があります。システム状況、気温状況、カメラの起動電流が大きい場合使用できないことがあります。

光ベースステーション
Fiber Optics Base Unit
相机适配器光纤基站 (摄像机控制单元)

PS-570/R 定価: 698,000円 (税込767,800円)

● INPUT <入力> / SDI-Return: BNC x1 / Timecode: BNC x1 / Ref.: BNC x1 ● OUTPUT <出力> / SDI-out: BNC x2 (3G/SD/HD) / Timecode: BNC x1 ● Other INPUT/OUTPUT <その他入出力> / 2-Wired Intercom: BNC x1 / BNC x1 (OP) PRODUCER line / ENGINEER line (*Option) For FD-400A / 4-Wired Intercom (TALLY / INTERCOM): D-Sub 25P x1 ※ PROD IN/OUT/ENG IN/OUT (*Option) / Intercom Headset: XLR 4P x1 (female) / TALLY signal-in: D-Sub 25P x1 / Remote L: 2.5 φ Mini jack x1 for LANC / Remote 1: 8P x1 for SONY / Remote 2: 8P (*Option) / LAN: RJ45 x1 (*Option) / Optical: SMPTE-304M LEMO or Tajimi (*Option) ● Power supply <電源> / AC IN: 100/200V (85V-220V) / DC IN: XLR 4P x1, DC 12 V, max 20W. / DC OUT: SMPTE via OPT Cable to Camera Adaptor, max 100W ● Others <その他> / Optical maximum distance <最大伝送距離>: 2km ● GENERAL <一般> / Operating temp. <使用温度> 0~+40°C / Storage temp <保管温度> -20 ~ +60 / Size (WxHxD) <寸法>: 215 x 71 x 320 mm (Main body) / Weight 質量: 2.9 kg ● ACCESSORIES <付属品> / AC adapter





現場で活躍するプロンプターシステム HDP シリーズ



8K/4K/HD 対応プロンプター

プローマプロンプターが選ばれ続けている訳があります

超高精細 8K/4K/HD での撮影において
 プロンプター装着時にも、抜群のシャープ感
 プロンプターにも様々なノウハウがあります
 想像を超える高画質は、
 プローマプロンプターシステムが実現

- Shoot with outstanding sharpness
- High-definition Vision-Proof Glass installed
- High strength, High reliable
- Shoot 8K by Vision-Proof Glass
- Clear video recording without fogging



高画質の秘密はプローマ独自の高品位 Vision-Proof Glass 搭載 Installed clear Vision-Proof Glass

プローマプロンプターが目指したのは「ただ単にプロンプターでの文字が読める一般的なプロンプター」ではありません。かつてない高精細に撮影できるプロンプターです。まるでプロンプターを装着してないような透明感のある撮影が可能です。

超高精度平面 Vision-Proof Glass により 8K 撮影も可能 Vision-Proof Glass can shoot 8K

超高画質化が進むなかで、フィルターでさえ、レンズに装着するだけで影響がでるものがあります。収差は特に大きな問題で、プロンプターを装着するとピントが甘くなる傾向のプロンプターが少なくありません。そのことを重要視して開発にあたり、製造方法や独自の技術を用いて変形やたわみを抑え、かつ、温度変化に対しても高精度を保ったままご使用いただけます。

高強度、高信頼性 High intensity and reliability

プロンプターの輸送中の破損を経験したプロダクションも多いと思います。プローマプロンプターの Vision-Proof Glass は一般のプロンプターで使用される強度の倍以上の強度を確保しています。現場でのハードな使用に耐えうる独自のミラーを搭載しています。

モニター設計も自社開発 Monitor is designed and developed in-house

もう一つの心臓、文字表示部もプロテックでは自社モニター開発技術をおしみなく投入。SDI 映像技術に加え、現場での操作性、機動性を向上するように設計には最新の技術を投入しています。一貫した設計により長期使用において、万が一の修理対応年数も製造打ち切り後 7 年と高信頼な修理対応可能です。

そのプロンプター光源かぶりはありませんか？
 プローマプロンプターなら光源かぶりはありません

かぶりのないクリアな映像収録可能 No fogging and clear video recording

これは A 社のプロンプター写真です。カメラ映像にプロンプター表示モニターの色がかぶる写真です。画像が白く浮いてしまう現象などは、場面の色が本線に漏れているためです。プロテックのプローマプロンプターは業界最高水準でこの映像のかぶり現象がありません。



他社プロンプターです。プロンプター表示部を全面青に出力しました。



プロンプターに装着されたカメラのモニターが見るからに青色の影響を受けています。



プロテックなら極めてクリアな映像。右の比較映像をご覧ください。



画像は HDP-2700ST です。

32 インチスタジオプロンプター

32" studio prompter
32" 演播室提詞器

HDP-3200ST 定価: 1,268,000 円 (税込 1,394,800 円)

●付属品: 取扱説明書 / 保証書

主な特長 ● 32 インチ スタジオプロンプター ● 扇型画面により左右の視野角が広範囲 ● 輝度約 500cd/m、高コントラストディスプレイ ● 多機種のカメラに対応 ● 高品位マルチコートミラーガラス採用 ● マルチ入力対応 ● プレイバックモニター機能 ● 電波時計入力で正確な時間 / リターン表示 (別売リターン / 時計表示キット装着時)

Features ● 32 inch studio teleprompter ● Fun-shaped monitor allows wide angle view ● 500cd/m luminance, high contrast display ● Highly compatible with many types of cameras ● High quality multi coated mirror glass (Vision-Proof) ● Multi input support ● Playback monitor function ● Precise time and return display (need optional return/time display kits)



画像は HDP-2700ST です。

27 インチ 箱レンズ用スタジオプロンプター

27" studio prompter
27" 演播室提詞器

HDP-BX2700ST 定価: 948,000 円 (税込 822,800 円)

●付属品: 取扱説明書 / 保証書

主な特長 ● 27 インチ スタジオプロンプター ● 扇型画面により左右の視野角が広範囲 ● 輝度約 500cd/m、高コントラストディスプレイ ● 多機種のカメラに対応 ● 高品位マルチコートミラーガラス採用 ● マルチ入力対応 ● プレイバックモニター機能 (SDI/RET 切替) ● 電波時計入力で正確な時間 / リターン表示 (別売リターン / 時計表示キット装着時) ● 重量: ミラー、モニター、取付台座合計 約 42kg

Features ● 27 inch studio teleprompter ● Fun-shaped monitor allows wide angle view ● 500cd/m luminance, high contrast display ● Highly compatible with many types of cameras ● High quality multi coated mirror glass (Vision-Proof) ● Multi input support ● Playback monitor function ● Precise time and return display (need optional return/time display kits)

32 インチスタジオプロンプターフルセット

32" studio prompter full set
32" 演播室提詞器套装

HDP-3200STF 定価: 1,568,000 円 (税込 1,724,800 円)

●付属品: プローマ PC システム / AC 電源 / 取扱説明書 / 保証書

主な特長 ● 32 インチ スタジオプロンプター セット ● その他特長は HDP-3200ST と同じ
Features ● 32 inch studio teleprompter PC sets ● For other features, refer to HDP-3200ST

27 インチ 箱レンズ用スタジオプロンプターフルセット

27" studio prompter full set
27" 演播室提詞器套装

HDP-BX2700STF 定価: 1,278,000 円 (税込 1,185,800 円)

●付属品: プローマ PC システム / AC 電源 / 取扱説明書 / 保証書

主な特長 ● 27 インチ スタジオプロンプター セット ● その他特長は HDP-2700ST と同じ
Features ● 27 inch studio teleprompter PC sets ● For other features, refer to HDP-2700ST



見やすさにこだわった27インチプロンプター
大型スタジオなどで広く使われています。
セッティングも簡単。



27インチ スタジオプロンプター

27" studio prompter
27" 演播室提詞器

HDP-2700ST 定価: **748,000** 円 (税込 822,800 円)

●付属品: 取扱説明書 / 保証書

主な特長 ● 27インチ スタジオプロンプター ● 扇型画面により左右の視野角が広範囲 ● 輝度約 500cd/m、高コントラストディスプレイ ● 多機種のカメラに対応 ● 高品位マルチコートミラーガラス採用 ● マルチ入力対応 ● プレイバックモニター機能 (SDI/RET 切替) ● 電波時計入力で正確な時間 / リターン表示 (別売リターン / 時計表示キット装着時) ● 重量: ミラー、モニター、取付台座合計 約 37kg

Features ● 27 inch studio teleprompter ● Fun-shaped monitor allows wide angle view ● 500cd/m luminance, high contrast display ● Highly compatible with many types of cameras ● High quality multi coated mirror glass (Vision-Proof) ● Multi input support ● Playback monitor function ● Precise time and return display (need optional return/time display kits)

27インチ スタジオプロンプターフルセット

27" studio prompter full set
27" 演播室提詞器套装

HDP-2700STF 定価: **1,078,000** 円 (税込 1,185,800 円)

●付属品: プロマ PC システム / AC 電源 / 取扱説明書 / 保証書

主な特長 ● 27インチ スタジオプロンプター セット ● その他特長は HDP-2700ST と同じ

Features ● 27 inch studio teleprompter PC sets ● For other features, refer to HDP-2700ST



24インチ、22インチと幅広いラインナップが新登場
ご使用の三脚、ペデスタルなど環境に合わせて
最適なプロンプターシステムをご提案します。

24インチスタジオプロンプター

24" studio prompter
24" 演播室提詞器

HDP-2400ST 定価: **698,000** 円 (税込 767,800 円)

●付属品: 取扱説明書 / 保証書

主な特長 ● 24インチ スタジオプロンプター ● 扇型画面により左右の視野角が広範囲 ● 輝度約 500cd/m、高コントラストディスプレイ ● 多機種のカメラに対応 ● 高品位マルチコートミラーガラス採用 ● マルチ入力対応 ● プレイバックモニター機能 ● 電波時計入力で正確な時間 / リターン表示 (別売リターン / 時計表示キット装着時) ● 重量: ミラー、モニター、取付台座合計 約 21kg

Features ● 24 inch studio teleprompter ● Fun-shaped monitor allows wide angle view ● 500cd/m luminance, high contrast display ● Highly compatible with many types of cameras ● High quality multi coated mirror glass (Vision-Proof) ● Multi input support ● Playback monitor function ● Precise time and return display (need optional return/time display kits)

22インチ スタジオプロンプター

22" studio prompter
22" 演播室提詞器

HDP-2200ST 定価: **658,000** 円 (税込 723,800 円)

●付属品: 取扱説明書 / 保証書

主な特長 ● 22インチ スタジオプロンプター ● 扇型画面により左右の視野角が広範囲 ● 輝度約 500cd/m、高コントラストディスプレイ ● 多機種のカメラに対応 ● 高品位マルチコートミラーガラス採用 ● マルチ入力対応 ● プレイバックモニター機能 (SDI/RET 切替) ● 電波時計入力で正確な時間 / リターン表示 (別売リターン / 時計表示キット装着時) ● 重量: ミラー、モニター、取付台座合計 約 20kg

Features ● 22 inch studio teleprompter ● Fun-shaped monitor allows wide angle view ● 500cd/m luminance, high contrast display ● Highly compatible with many types of cameras ● High quality multi coated mirror glass (Vision-Proof) ● Multi input support ● Playback monitor function ● Precise time and return display (need optional return/time display kits)

24インチスタジオプロンプターフルセット

24" studio prompter full set
24" 演播室提詞器套装

HDP-2400STF 定価: **1,028,000** 円 (税込 1,113,800 円)

●付属品: プロマ PC システム / AC 電源 / 取扱説明書 / 保証書

主な特長 ● 24インチ スタジオプロンプター セット ● その他特長は HDP-3200ST と同じ

Features ● 24 inch studio teleprompter PC sets ● For other features, refer to HDP-2400ST

22インチ スタジオプロンプターフルセット

22" studio prompter full set
22" 演播室提詞器套装

HDP-2200STF 定価: **988,000** 円 (税込 1,086,800 円)

●付属品: プロマ PC システム / AC 電源 / 取扱説明書 / 保証書

主な特長 ● 22インチ スタジオプロンプター セット ● その他特長は HDP-2200ST と同じ

Features ● 22 inch studio teleprompter PC sets ● For other features, refer to HDP-2200ST

受け継がれるプローマの信頼性

高品質 Vision-Proof Glass 搭載

実際の実写映像テストです

ソニー PXW-Z280 カメラそのままの映像
この横列は収録映像になります。



カメラの絞りを固定してのミラー透過率テスト。オリジナルはフィルターも無し。

ソニー PXW-Z280 + HDP-2000
オリジナルとほぼ同じ映像を再現。



このクラストップランクで光量減衰がすくない。結果クリアな映像を確保するとともに、プロンプターの装着されていないカメラとの差がなく撮影でき、8K/4K に対応。

ソニー PXW-Z280 + A 社プロンプター
黒が浮いてカラーバランスも微妙にずれる。



ミラーの性能でここまで光量が減衰する。結果絞りをあげて上の映像にするため被写体深度が浅くなる。またカラーバランスが崩れやすい。



適正露出での 250 パーセント拡大映像。さすが 4K カメラ、クリアな映像。



プロンプター無しと同じぐらい遜色ない映像を実現。スイッチャーで左右切った場合でも区別がつかないレベル。



カラーバランスがどこもおかしい映像。人を撮影した場合は髪の毛のシャープさがかける。ピントが全体に甘くかんじる。クリアさにかける。



高画質撮影はプローマプロンプター

高画質化になればなるほどプローマプロンプターの威力が發揮されます。小型カメラから無人旋回台用プロンプター、スタジオ用大型プロンプター、スピーチプロンプター、まで幅広くラインナップしています。

HD カメラは勿論、最先端4K カメラ 8K カメラに、セッティングも簡単



20 インチ相当クラス最軽量、三脚の負担を最小限に抑え、4 K/HD の最適なスタジオ空間を作り出す最強プロンプター



20 インチ相当 スタジオプロンプター

20" studio prompter
20" 演播室提詞器

HDP-2000ST 547,000 円 (税込 601,700 円)

●付属品：取扱説明書 / 保証書 / カメラ台座 / バランスプレート / 三脚ベース固定ネジ

- The lightest prompter in 20-inch class
- Minimize burden



主な特長 ● 20 インチ相当 (約 19 インチ) スタジオプロンプター ● 扇型画面により左右の視野角が広範囲 ● 輝度約 500cd/m、高コントラストディスプレイ ● 多種のカメラに対応 ● 高品位マルチコートミラーガラス採用 ● マルチ入力対応 ● プレイバックモニター機能 (SDI/RET 切替) ● 電波時計入力で正確な時間 / リターン表示 (別売リターン / 時計表示キット装着時)

Features ● 20 inch studio teleprompter ● Fun-shaped monitor allows wide angle view ● 500cd/m luminance, high contrast display ● Highly compatible with many types of cameras ● High quality multi coated mirror glass (Vision-Proof) ● Multi input ● Playback monitor function ● Precise time and return display (need optional return/time display kits)

Specifications <主な仕様> ● INPUT <入力> / HD-SDI IN : BNCx1 / VBS IN : BNCx1 (Composite) / HDMI IN : HDMI(Type A)x1 / pc in : HD D-SUB 15Px1 ● OUTPUT <出力> / HDMI OUT : HDMI(Type A)x1 ● FUNCTION <機能> / TALLY Indicator : Indicator LEDx2 GREEN and RED / Indicator LEDx1 RED / TALLY IN : BNCx1 ● GENERAL <一般> / DC POWER : DC 11V-17V 43W / XLR 4P malex1 / Size (WxHxD) 寸法 : Main body : 660x440x460 mm / Camera plinth : 140x105x488 mm / Weight 質量 : Main body : 10.2 kg / Camera plinth : 2 kg ● ACCESSORIES <付属品> / Camera Plinth

20 インチ相当 スタジオプロンプター セット

20" studio prompter set
20" 演播室提詞器組

HDP-2000STF 885,000 円 (税込 973,500 円)

●付属品：プロマ PC システム / AC 電源 / 取扱説明書 / 保証書 / カメラ台座 / バランスプレート / 三脚ベース固定ネジ

主な特長 ● 20 インチ相当 (約 19 インチ) スタジオプロンプター セット ● その他特長は HDP-2000ST と同じ

Features ● 20 inch studio teleprompter PC sets ● For other features, refer to HDP-2000ST

Specifications <主な仕様> ● INPUT <入力> / HD-SDI IN : BNCx1 / VBS IN : BNCx1 (Composite) / HDMI IN : HDMI(Type A)x1 / pc in : HD D-SUB 15Px1 ● OUTPUT <出力> / HDMI OUT : HDMI(Type A)x1 ● FUNCTION <機能> / TALLY Indicator : Indicator LEDx2 GREEN and RED / Indicator LEDx1 RED / TALLY IN : BNCx1 ● GENERAL <一般> / DC POWER : DC 11V-17V 43W / XLR 4P malex1 / Size (WxHxD) 寸法 : Main body : 660x440x460 mm / Camera plinth : 140x105x488 mm / Weight 質量 : Main body : 10.2 kg / Camera plinth : 2 kg ● ACCESSORY <付属品> / Camera Plinth / Proma PC / DC Power Supply / Remote Controller / Cables



箱型レンズ用 20 インチ スタジオプロンプター

Box type lens 20" studio prompter
盒鏡用 20" 演播室提詞器

HDP-BX2000ST 747,000 円 (税込 821,700 円)

●付属品：取扱説明書 / 保証書 / カメラ台座 / バランスプレート / 三脚ベース固定ネジ

主な特長 ● 箱型レンズ用 20 インチ相当 (約 19 インチ) スタジオプロンプター ● その他特長は HDP-2000ST と同じ

Features ● 20 inch studio teleprompter for box type lens ● For other features, refer to HDP-2000ST

※電波時計を使用する場合は別途配線が必要です。



箱型レンズ用 20 インチ スタジオプロンプターセット

Box type lens 20" studio prompter set
盒鏡用 20" 演播室提詞器組

HDP-BX2000STF 1,085,000 円 (税込 1,193,500 円)

●付属品：プロマ PC システム / AC 電源 / 取扱説明書 / 保証書 / カメラ台座 / バランスプレート / 三脚ベース固定ネジ

主な特長 ● 箱型レンズ用 20 インチ スタジオプロンプターセット ● その他特長は HDP-2000ST と同じ

Features ● 20 inch studio teleprompter PC sets for box type lens ● For other features, refer to HDP-2000ST





**高コントラスト・高輝度の
低消費電力ディスプレイを採用**
High-contrast, high-brightness, low-power display

輝度約 500cd/m、高コントラストディスプレイの採用で、原稿をはっきりと映し出し、文字の見やすさを図っています。

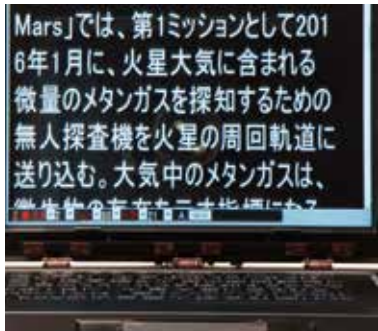

**高品位マルチコートミラーガラス
(Vision-Proof Glass) を採用**
Installed Vision-Proof Glass

収録に最も適した新開発高品位マルチコートミラー (Vision-Proof Glass) の採用により平面性 (低歪み) と抜群の視認性を実現しました。このクラスでは最も色収差が少なく 8K/4K/HD カメラに対応しています。



ほとんどのカメラに対応
Compatible with all most of cameras

近年、カメラの高画質が進み、ショルダーカメラ、小型カメラをスタジオ仕様として使用します。その全てに対応すべく、プロテック独自のメカ開発により、ほぼすべてのカメラが使用できます。

小型・軽量・堅牢化を実現
Compact, lightweight, robust

堅牢なアルミとスチールのモノコックシャーシの採用により、小型・軽量化を実現しました。特に短時間でのセッティングにこだわり、中継車使用でもスピーディなセッティングを実現します。

電動ペDESTAL

PD-50 定価: **690,000 円** (税込 759,000 円)

耐荷重 50kg。堅牢高耐久ボディ

耐荷重 50kg。低騒音での上下駆動が可能です。電源は 85v-240v 駆動可能。20 インチプロンプターや電動雲台などを取り付けての組み合わせも十分に使用頂けます。安定性も抜群。

マルチ入力対応 Multi-input support

HDP-2000ST/3000ST は HD-SDI 入力、コンポジット入力、パソコン (D-SUB15PIN) 入力、HDMI 入力に対応しています。またタリー入力を備えスタジオ収録を強力にバックアップします。



プレイバックモニター機能
Play back monitor function

SDI IN と SDT RET を切り替えることが可能です。ビデオ (コンポジット) 入力できるので、キャスター自身がどのように映っているかの確認が同梱の切り換えスイッチにより、おこなえます。その機能を利用し、カメラを使用したテロップとの混在したシステムの構築が可能です。



箱型レンズ / ペDESTAL三脚に対応
Compatible with Box Lens/Pedestal tripod

HDP-BX2000ST はペDESTAL三脚に対応しています。各社ペDESTAL仕様のヘッドに対応し、箱型レンズ、スタジオ仕様カメラに装着できます。



**大型タリー装備、グリーンタリー、
レッドタリー対応**

Compatible with large tally, green tally, red tally

次にプログラムアウトとなるカメラの位置が出演者にわかるようにグリーンタリー対応、前面に表示部を備え、カメラポジション番号も表示できます。



※大型タリーはレッドタリーのみとなります。

電波時計入力で正確な時間 / リターン表示
Accurate time with radio clock input/Return display

別売リターン / 時計表示キットを装着することにより、オンエア中の正確な時間表時とリターン映像表示を可能にします。前方のリターンモニターにより、スイッチャーでセレクトされた映像がリアルタイムで確認できます。

**「プロマ PC システム」が今までにない
イージーオペレーションを実現**
Easy operation by "PROMA"

9 個のダイレクト読み出しボタンをコントローラーに配置することにより、タイムラグなしで原稿を出力します。急なニュース順番の変更に対応することができます。キャスターごと、番組ごとに各々の原稿セットを作成することができ、使い勝手の良さを実現しています。また、文字の大きさ、行間隔は 3 段階セレクトが可能です。

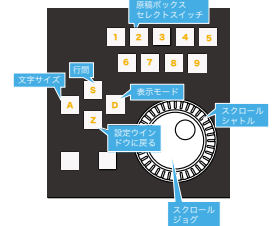

HDP-2000 対応ペDESTAL



リターン / 時計表示キット



HDP-2000/2000 に HDMI-1800W/TM-200 を取付けるための金具

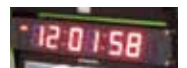

TM-200 電波時計対応、時計表示部電波時計の信号入力が必要です。HD-SDI 入力対応モニター HDMI-1800W 別売

リターン / 時計表示キット
HIC-2000
148,000 円
(税込 162,800 円)

HDP-2000ST シリーズに装着可能な電波時計 (大型三脚が必要)



キャスターと撮影クルーの「こんなプロンプターが欲しい」という声から生まれたプロフェッショナルプロンプター

15 インチ プロンプター

15" prompter
15" 提詞器

HDP-1500 定価: **447,000** 円 (税込 491,700 円)

●付属品: 取扱説明書 / 保証書 / カメラ台座 / バランスプレート / 三脚ベース固定ネジ

Accessories: Instruction Manual / Warranty / Camera Plinth / Balance Plate / Tripod Base Fixing Screws



主な特長 ● 15 インチ プロンプター ● 輝度約 500cd/m、高コントラストディスプレイ ● バランサーを使うことなく多機種のカメラに対応 ● 高品位マルチコートミラーガラス採用 ● マルチ入力対応 ● フィールドでの取材に対応した DC12CV 駆動 (消費電力: 約 26W) ● プレイバックモニター機能 (SDI/RET 切替)

Features ● 15 inch teleprompter ● 500cd/m luminance, high contrast display ● Highly compatible with many types of cameras ● High quality multi coated mirror glass (Vision-Proof Glass) ● Support multi input ● 12V DC operation (power consumption: approx 26W) ● Playback monitor function

Specifications <主な仕様> ● INPUT <入力> / HD-SDI IN: BNCx1 / VBS IN: BNCx1 (Composite) / HDMI IN: HDMI(Type A)x1 / pc in: HD D-SUB 15Px1 ● OUTPUT <出力> / HDMI OUT: HDMI(Type A)x1 ● FUNCTION <機能> / TALLY Indicator: Indicator LEDx2 GREEN and RED : Indicator LEDx1 RED / TALLY IN: BNCx1 ● GENERAL <一般> / DC POWER: DC 11V-17V 26W : XLR 4P malex1 / Size (WxHxD) 寸法: Main body: 360x110x380 mm / Camera plinth: 140x105x428 mm / Weight 質量: Main body: 7.4 kg / Camera plinth: 2 kg

15 インチ プロンプターセット

15" prompter set
15" 提詞器套装

HDP-1500F 定価: **785,000** 円 (税込 863,500 円)

●付属品: プローマ PC システム / AC 電源 / 取扱説明書 / 保証書 / カメラ台座 / バランスプレート / 三脚ベース固定ネジ

Accessories: Proma PC system/AC power supply/Instruction manual/warranty/ camera plinth/ balance plate/tripod base fixing screw

主な特長 ● 15 インチプロンプターセット ● その他特長は HDP-1500 と同じ

Features ● 15 inch teleprompter PC sets ● For other features, refer to HDP-1500



Specifications <主な仕様> ● INPUT <入力> / HD-SDI IN: BNCx1 / VBS IN: BNCx1 (Composite) / HDMI IN: HDMI(Type A)x1 / pc in: HD D-SUB 15Px1 ● OUTPUT <出力> / HDMI OUT: HDMI(Type A)x1 ● FUNCTION <機能> / TALLY Indicator: Indicator LEDx2 GREEN and RED : Indicator LEDx1 RED / TALLY IN: BNCx1 ● GENERAL <一般> / DC POWER: DC 11V-17V 26W : XLR 4P malex1 / Size (WxHxD) 寸法: Main body: 360x110x380 mm / Camera plinth: 140x105x428 mm / Weight 質量: Main body: 7.6 kg / Camera plinth: 2 kg

20 インチ相当 プロンプター

20" prompter
20" 提詞器

HDP-2000 定価: **547,000** 円 (税込 601,700 円)

●付属品: 取扱説明書 / 保証書 / カメラ台座 / バランスプレート / 三脚ベース固定ネジ

Accessories: Instruction Manual / Warranty / Camera plinth / Balance Plate / Tripod Base Fixing Screws

主な特長 ● 20 インチ相当 (約 19 インチ) ● その他特長は HDP-1500 と同じ

Features ● 20 inch teleprompter ● For other features, refer to HDP-1500

Specifications <主な仕様> ● INPUT <入力> / HD-SDI IN: BNCx1 / VBS IN: BNCx1 (Composite) / HDMI IN: HDMI(Type A)x1 / pc in: HD D-SUB 15Px1 ● OUTPUT <出力> / HDMI OUT: HDMI(Type A)x1 ● FUNCTION <機能> / TALLY Indicator: Indicator LEDx2 GREEN and RED : Indicator LEDx1 RED / TALLY IN: BNCx1 ● GENERAL <一般> / DC POWER: DC 11V-17V 43W : XLR 4P malex1 / Size (WxHxD) 寸法: Main body: 460x110x460 mm / Camera plinth: 140x105x488 mm / Weight 質量: Main body: 8.3 kg / Camera plinth: 2 kg



20 インチ相当 プロンプターセット

20" prompter set
20" 提詞器套装

HDP-2000F 定価: **885,000** 円 (税込 973,500 円)

●付属品: プローマ PC システム / AC 電源 / 取扱説明書 / 保証書 / カメラ台座 / バランスプレート / 三脚ベース固定ネジ

Accessories: Proma PC system/AC power supply/Instruction manual/warranty/ camera plinth/ balance plate/tripod base fixing screw

主な特長 ● 20 インチ相当 (約 19 インチ) プロンプターセット ● その他特長は HDP-1500 と同じ

Features ● 20 inch teleprompter PC sets ● For other features, refer to HDP-1500

Specifications <主な仕様> ● INPUT <入力> / HD-SDI IN: BNCx1 / VBS IN: BNCx1 (Composite) / HDMI IN: HDMI(Type A)x1 / pc in: HD D-SUB 15Px1 ● OUTPUT <出力> / HDMI OUT: HDMI(Type A)x1 ● FUNCTION <機能> / TALLY Indicator: Indicator LEDx2 GREEN and RED : Indicator LEDx1 RED / TALLY IN: BNCx1 ● GENERAL <一般> / DC POWER: DC 11V-17V 43W : XLR 4P malex1 / Size (WxHxD) 寸法: Main body: 460x110x460 mm / Camera plinth: 140x105x488 mm / Weight 質量: Main body: 8.3 kg / Camera plinth: 2 kg



**高コントラスト・高輝度の
低消費電力ディスプレイを採用**
High-contrast, high-brightness, low-power display

輝度約 500cd/m、高コントラストディスプレイの採用で、原稿をはっきりと映し出し、文字の見やすさを図っています。



**バランサーを使うことなく多機種
のカメラに対応**

Compatible with many types of cameras without using a balancer

小型カメラから ENG カメラ、スタンドアローンカメラまで幅広く装着可能です。付属のバランスプレートにより重心を幅広く変えることができ、三脚への荷重負担を最小限にします。また、カメラ位置を幅広いアングルに対応するため角度調整機能があります。



**フィールドでの取材に対応した
DC12V 駆動 (消費電力: 約 26w)**
DC12V drive (power consumption: approx. 26W)

屋内外を問わず、あらゆる現場での使用を可能にした DC 電源駆動です。DC ライト用電源コネクタをもつソニー社製カムコーダーから電源を供給することが可能です。また、別売の PBU-L301 とソニー社製リチウムイオンバッテリー (BP-GL95) を使用することにより約 2 時間のオペレートを実現します。



HDP-2000/1500 入出力部

マルチ入力対応 Multi input

HDP-2000F/HDP-2000/HDP-1500F パッケージはビデオ (コンポジット) 入力、パソコン (D-SUB15PIN) 入力に対応しています。またタリー入力を備えスタジオ収録を強力にバックアップします。HDP-2000F/HDP-2000 は SDI 入力、HDMI 入力に対応しています。

**高品位マルチコートミラーガラス
(Vision-Proof Glass) を採用**
Installed Vision-Proof Glass

収録に最も適した新開発高品位マルチコートミラー (Vision-Proof Glass) の採用により平面性の維持と抜群の視認性を実現しました。このクラスでは最も色収差が少なく HD カメラにも対応しています。



プレイバックモニター機能 Play back monitor

SDI IN と SDT RET を切り替えることが可能です。キャスター自身がどのように映っているかの確認が同梱の切り換えスイッチにより、おこなえます。その機能を利用し、カメラを使用したテロップとの混在したシステムの構築が可能です。



小型・軽量・堅牢化を実現
Compact, lightweight, robust

堅牢なアルミとスチールのモノコックシャーシの採用により、小型・軽量化を実現しました。カメラ三脚ベースは工具なしでセットアップ可能です。

HDP-2000/HDP-1500



HDP-2000F/HDP-1500F



※ PB リモコンでの切替は SDI IN/SDI RET になります。

電動ベDESTAL

PD-50 定価: 690,000 円 (税込 759,000 円)

耐荷重 50kg。堅牢高耐久ボディ

耐荷重 50kg。低騒音での上下駆動が可能です。電源は 85v-240v 駆動可能。20 インチプロンプターや電動雲台などを取り付けての組み合わせも十分に使用頂けます。安定性も抜群。



HDP-2000 対応ベDESTAL

**「プロマ PC システム」が今までにない
イージーオペレーションを実現**
Easy operation by "PROMA"

9 個のダイレクト読み出しボタンをコントローラーに配置することにより、タイムラグなしで原稿を出力することができます。急なニュース順番の変更に対応することができます。キャスターごと、番組ごとに各々の原稿セットを作成することができ、使い勝手の良さを実現しています。また、文字の大きさ、行間隔は 3 段階セレクトが可能です。

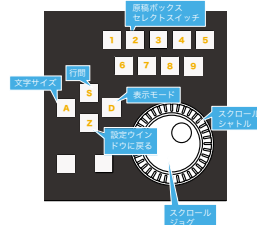

高画質撮影はプロマプロンプター

高画質化になればなるほどプロマプロンプターの威力が発揮されます。小型カメラから無人旋回台用プロンプター、スタジオ用大型プロンプター、スピーチプロンプター、まで幅広くラインナップしています。

機種比較表

機種	HDP-1500F	HDP-1500	HDP-2000F	HDP-2000	HDP-2000STF	HDP-2000ST	HDP-2700STF	HDP-2700ST
希望小売価格	¥785,000	¥447,000	¥885,000	¥547,000	¥885,000	¥547,000	¥1,078,000	¥748,000
HD/SD-SDI入力	●	●	●	●	●	●	●	●
HDMI入力	●	●	●	●	●	●	●	●
ビデオ (コンボジット) 入力	●	●	●	●	●	●	●	●
PC (D-SUB15PIN) 入力	●	●	●	●	●	●	●	●
プレイバックモニター機能	●	●	●	●	●	●	●	●
タリ	●	●	●	●	●	●	●	●
角度調節	●	●	●	●	—	—	—	—
プロマPC	●	—	●	—	●	—	●	—
DC12V駆動	●	●	●	●	●	●	●	●
バランスプレート	●	●	●	●	●	●	—	—
箱レンズ取付金具	—	—	—	—	—	—	—	—
AC電源	●	(別売：AC PROPACK 150S)	●	(別売：AC PROPACK 150S)	●	(別売：AC PROPACK 150S)	●	(別売：AC PROPACK 150S)
アルミキャリングケース	(別売：SC-1500)	(別売：SC-1500)	(別売：SC-2000)	(別売：SC-2000)	—	—	—	—
外形寸法	本体	360W×110H×380Dmm	360W×110H×380Dmm	460W×110H×460Dmm	460W×110H×460Dmm	460W×440H×460Dmm	460W×110H×460Dmm	460W×110H×460Dmm
	カメラ台座	140W×124H×493Dmm	140W×124H×493Dmm	140W×124H×493Dmm	140W×124H×493Dmm	140W×124H×493Dmm	140W×124H×493Dmm	140W×124H×493Dmm
本体質量	約7.4kg	約7.4kg	約9.9kg	約9.9kg	約12kg	約12kg	約37kg	約37kg

※ PB リモコンでの切替は SDI IN/SDI RET になります。

イージーセットアップ

HDP-2000 HDP-2000F HDP-1500 HDP-1500F

- ◎ワンマンセッティングにこだわり、現場でのスピーディなセットアップができます。
- ◎三脚ベース取付けも操作性重視の専用ねじにより工具なしで組立可能。
- ◎2ユニット方式で、しかも簡単ジョイント。

購入即時使用可能なイージーオペレート

HDP-2000F HDP-1500F

- ◎購入後、同梱プロマ PC を接続してすぐに使用可能です。使用方法はいたって簡単です。
- ◎メールで送られてきた文章、web 情報、テキスト文書など様々な原稿をコピー＆ペーストするだけでプロンプター用原稿の完成です。
- ◎文字の修正や、ダイレクト打ち込みも簡単にできます。
- ◎文字の大きさや行間隔の変更も、取扱説明書がなくても大丈夫なほど操作が簡単です。

STEP 1



三脚にカメラ台座を装着！

STEP 2



簡単ジョイントでねじをロック！

STEP 3



ケーブル、カメラを装着！

STEP 4

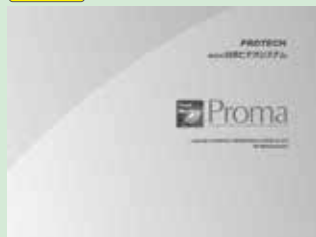

PC の電源 ON でソフトが起動！

STEP 5



1 から 9 までの入力したい原稿ボックスを選んでクリック！

STEP 6

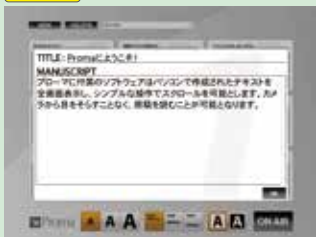

直接入力するかコピー＆ペーストして OK ボタンをクリック！

STEP 7

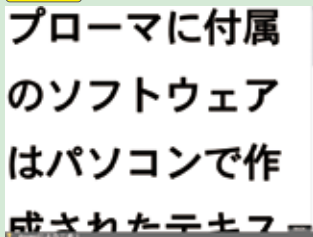

1 から 9 までの出画したい原稿をコントロールより選択！

STEP 8



ジョグ・シャトルでスムーズコントロール！

システム構成例 (HDP-1500の場合)

※ケーブルの長さは多少異なる場合があります。

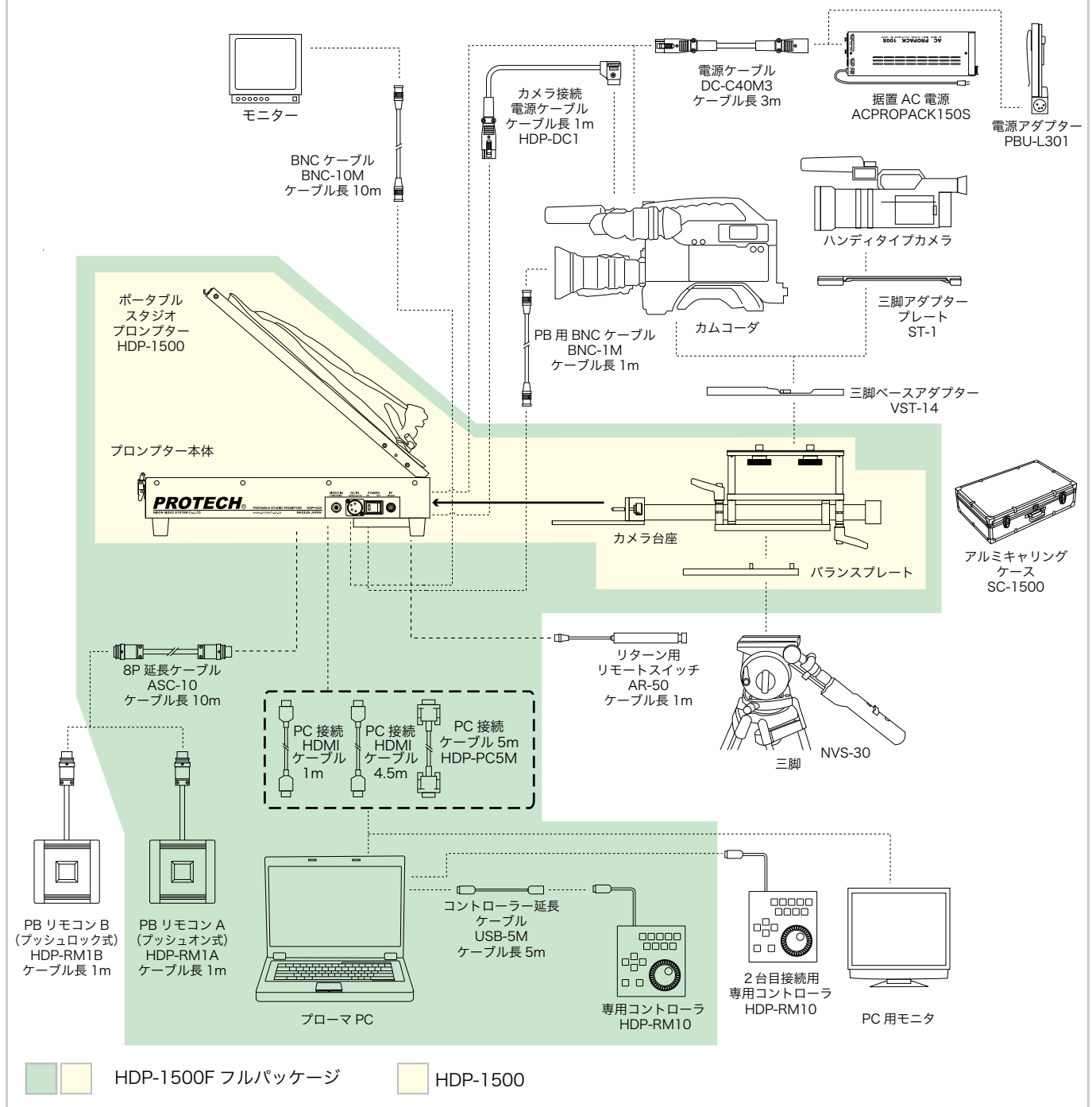

※ PB リモコンでの切替は SDI IN/SDI RET になります。

オプション Option

<p>PC 接続ケーブル HDP-PC5M 15,000 円 (税込 16,500 円)</p> <p>HDMI 接続ケーブル。(10m)</p>	<p>PC 接続ケーブル HDP-PC10M 18,000 円 (税込 19,800 円)</p> <p>HDMI 接続ケーブル。(10m)</p>	<p>コントローラー延長ケーブル USB-5M 5,000 円 (税込 5,500 円)</p> <p>専用コントローラーの延長ケーブル。(5m)</p>	<p>カメラ接続電源ケーブル HDP-DC1 7,000 円 (税込 7,700 円)</p> <p>カムコーダの DC ライト端子から電源供給するケーブル。(1m)</p>	<p>専用コントローラー HDP-RM10 50,000 円 (税込 55,000 円)</p> <p>PROMA を操作するための専用コントローラー。</p>
<p>PB リモコン A (プッシュオン式) HDP-RM1A 20,000 円 (税込 22,000 円)</p> <p>プレイバック映像と原稿映像の HDP-1500 専用切換スイッチ。(1m)</p>	<p>PB リモコン B (プッシュロック式) HDP-RM1B 20,000 円 (税込 22,000 円)</p> <p>プレイバック映像と原稿映像の HDP-1500 専用切換スイッチ。(1m)</p>	<p>HDF-2000 用アルミキャリングケースと NIPROS-5 のセット SC-2000 88,000 円 (税込 96,000 円)</p> <p>HDP-2000 専用キャリングケース。本体収納用アルミケースと台座、ケーブル等収納用ケース NIPROS-5 のセット。</p>	<p>HDF-1500 用アルミキャリングケース SC-1500 88,000 円 (税込 96,000 円)</p> <p>HDP-1500 専用キャリングケース。本体ベースユニットを収納。</p>	<p>HDF-2000ST 用アルミキャリングケースと NIPROS-5 のセット SC-2000ST 120,000 円 (税込 132,000 円)</p> <p>HDP-2000ST 専用キャリングケース。本体収納用アルミケースと台座、ケーブル等収納用ケース NIPROS-5 のセット。</p>

※ PB リモコンでの切替は SDI IN/SDI RET になります。

「プロマ PC システム」が今までにないイージーオペレーションを実現します "Prima PC system" realizes easy operation

設定ウィンドウ画面

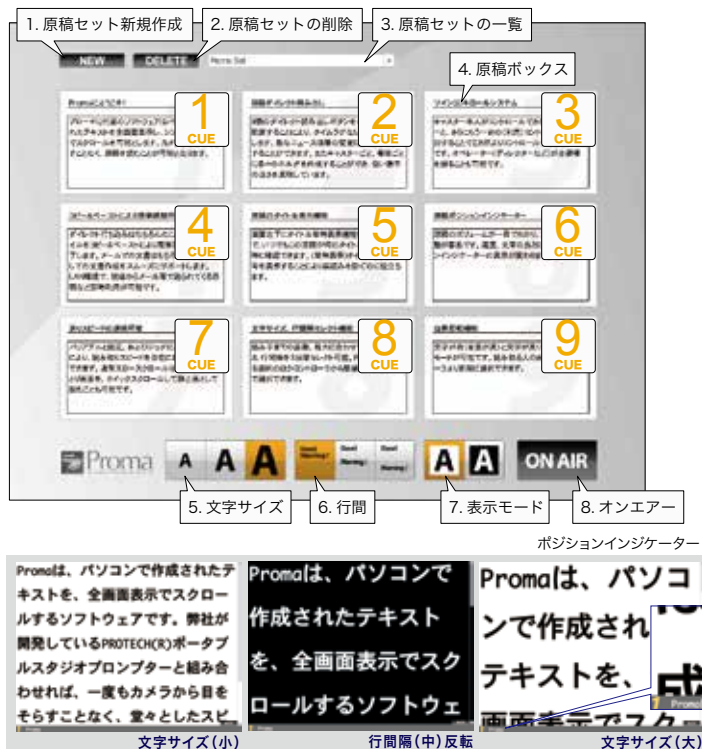

原稿ダイレクト読み出し Direct document reading

9個のダイレクト読み出しボタンをコントローラーに配置することにより、タイムラグなしで原稿を出力します。急なニュース順番の変更に即座に対応することができます。キャスターごと、番組ごとに各々の原稿セットを作成することができ、使い勝手の良さを実現しています。また、文字の大きさ、行間隔は3段階セレクトが可能です。

原稿のタイトル表示機能 Document title display

画面左下にタイトル常時表示機能をもたせたことで、いつでもこの原稿が何のタイトルなのかを瞬時に確認できます。(常時表示)

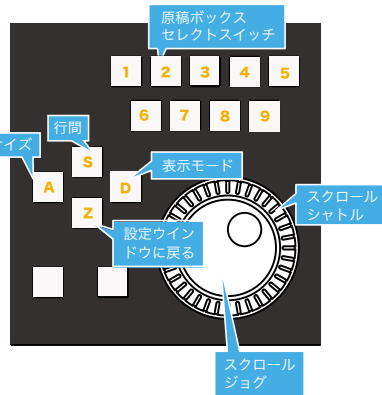

専用コントローラー HPC-CNT1 Controller

ジョグシャトルによるスクロール、ボタンによる表示モードの変更、読み取りスピードを自在に操作することができます。

お客様のご要望にお応えし、新しく生まれ変わった Prima ソフト。充実した機能でより現場にあわせた運用が可能。

新しくなった PROMA ソフト

長年、あらゆるユーザーに親しまれてきた、Prima ソフトが新しく生まれ変わりました。ユーザーからの意見を基にして、より使いやすい、より視認性の高いソフトへとアップデートを行いました。新しいプロマソフトは、機能が大きく増え、また編集用などのソフトウェアも用意を致しましたので、前もった準備が可能になります。こちらでは、アップデートされた点について、紹介を致します。

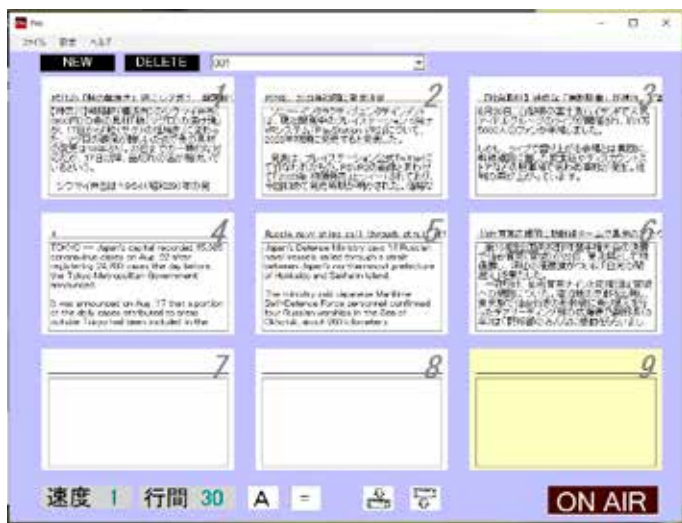

編集用ソフトウェア

データ移行で、原稿のインポート、エクスポートが可能になった今回のプロマソフトですが、本番で使うバージョンとは別に、「編集用」としてのソフトウェアもリリース致しました。オンエア機能は無いものの、それ以外の全ての設定などが行えます。サブ PC などに導入してお使い頂けます。



文字に色、文字の太さ変更、アンダーライン、大きさ変更など対応。

新機能として、文字への装飾が出来る様になりました。文字の色付け、太さ変更、アンダーライン、文字の大きさ変更の4種類です。文字の色付けは青、赤、黄色の3色に対応しています。白地の場合は、青が、黒地の場合は黄色が特に見やすく、一目でポイントとなる単語を見つけることができます。文字を太くして、より単語を強調したり、アンダーラインをつけることで、もっと強調する効果が期待出来ます。特定の文章を選択して大きくしたり、小さくしたり出来ます。これらを組み合わせることによって、自由な読み上げ原稿を製作することができます。

シウマイ弁当(860円)の魚の具、17日から「鮭(サケ)の塩焼き」
難しいため魚の具材の変更は

目線の基準になるガイドライン

新しい機能として、ガイドラインを設けました。ガイドラインの位置は5段階に調整可能です。従来では、原稿をスタートした時にどの部分を追っているのかがわかりにくいと声があり、改善致しました。ガイドラインの位置に沿って、原稿のスタート位置も変わっています。ですので、スタート時に真ん中から原稿が流れて目線の移動も気になりません。ガイドラインは、赤黄青、または黒(背景が黒地の時は白)に対応しており、ラインの太さもワンクリックで変更できます。

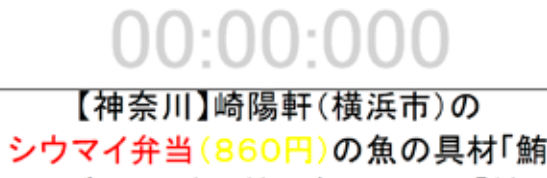

カウントダウン機能

カウントダウン機能は、スタートボタンを押した際に、設定した秒数のカウントダウンを行います。従来はスタートボタンを押した際に即スタートでしたが、カウントダウン機能を設けたことによって、落ち着きや、余裕を持った時間を作ることができます。

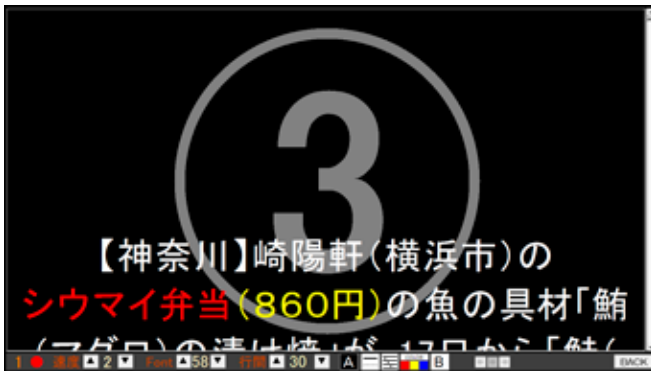

時間ぴったり、タイマー機能

タイマー機能は、原稿の流す速度を、設定した時間丁度に合わせる機能です。例えば、タイマー機能で2分丁度、と設定した場合に、スタートしてから、ストップまでの流れる速度を2分で合う様に自動で調整します。スピーチなどで時間が決まっている際など、正確な時間管理を必要とされる際により強みを生かします。また、時間表示がされて、視認的な目安にもなります。こちらの位置は、中央（グレーで表示）、右上、右下、左上、左下の5種類から、選択いただけます。

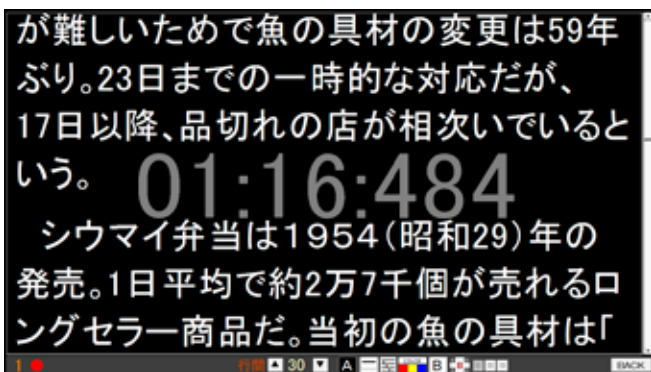
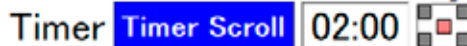

時間の目安に、カウントアップ機能

カウントアップ機能は、スタートしてからの時間を表示する機能です。速度や、文字の大きさを変えたりなど、スタートしてからの操作に対応しています。原稿を読み上げた時に経過した時間を見ながら話すことが出来るため、あらゆる場面で便利にご利用いただけます。こちらの位置は、中央（グレーで表示）、右上、右下、左上、左下の5種類から、選択いただけます。

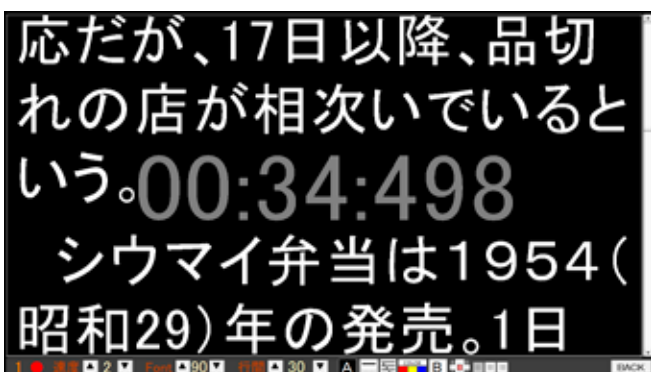

簡単データ移行

従来までプロマソフトのデータ入力、wordなどのテキストデータかたコピーアンドペーストで1台ごとに行ってきまして。こういった使い方の場合、別のプロマPCに同様の原稿を入れようとした際もまた、コピーアンドペーストをしなければなりません。しかし、今回のリニューアルしたプロマソフトでは、原稿のインポート、エクスポートが可能になり、簡単にデータの移行ができます。また、インポート、エクスポートする原稿データは一部の文章の色つけ、大きさ変更、各種設定の引き継ぎもしており、柔軟にセットアップをすることができます。

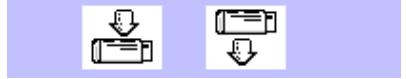

ジョグ&シャトル動作の切り替えに対応

ジョグ&シャトルの動作について、従来は固定されていましたが、動作の変更、向きの変更など、幅広く対応できるようになりました。原稿を進む感覚を、ユーザー様の感覚にあわせて設定ができるので、「思った動作」を叶えることができます。設定項目から簡単に設定が出来ますので、初めての方、慣れていない方でも問題なくご利用いただけます。



英語バージョンに対応

今回のアップデートより、English版を設けました。設定で日本語もしくはEnglishを選択いただけます。これにより、海外の方にも気軽にお使いいただけるようになりました。English版は、単語が途中で切れる、という心配もありません。単語をソフトウェアが判定し、それに合わせて原稿表示を致します。(その際は、単語と単語の間を半角スペースで開けていただく様、お願い致します) また、ソフトウェア自体も全て英語で表記致します。

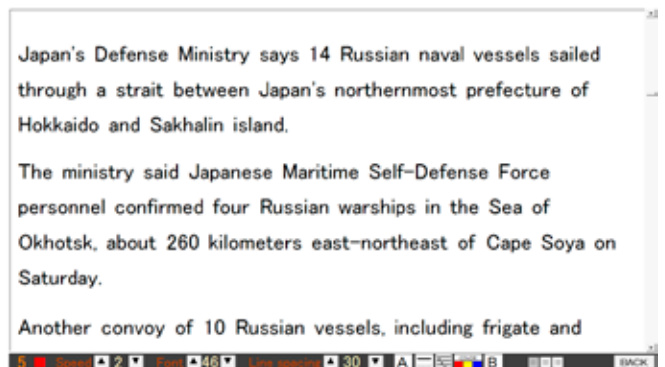
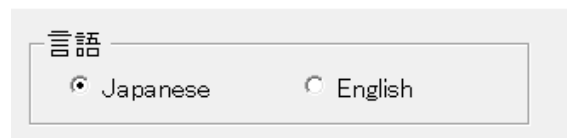

使いやすさの秘密は専用開発された プロフェッショナルプローマリモコン

業界トップシェアのプロンプターシリーズには訳がある
自社開発の専用リモコンで、操作性と信頼性を実現

放送用プローマプロンプター、スピーチプロンプター、共に操作性は同じです。
安心確実有線リモコン。生中継から現場収録、講演など様々なシチュエーションで活躍しています。



直感で使える操作感

プローマプロンプターは、初めて使用する場合でも取説なしで直感的に使用できるように設計されています。専用パソコンを使用した場合、専用ソフトを立ち上げ、9個のテキストボードに直接ダイレクトにキーボードで打ち込みできるのは勿論、他のパソコンでタイプアップしたテキストをコピーペーストして使用可能です。勿論、メールで送られた原稿も即座コピーペーストできます。

原稿送りが楽々操作 高耐久性 信頼のジョグシャトル搭載

原稿をストレスなく表示するために開発された専用リモコン。そこに搭載されているジョグシャトルはプロンプター専用が開発されました。無線や、赤外リモコンとは違い、桁違いの信頼性を確保するためプロテックは有線リモコン専用での使用のみを採用しています。特に文字送りの部分をするジョグシャトルは高耐久、高信頼性を確保しています。文字送時も絶妙に操作できるように送りスピードは人間工学に基づき設計されています。



1～9の原稿をダイレクト選択可能

原稿は直接ダイレクトに操作可能なボタンを9個配置、ダイレクトに原稿を読み出せます。収録中、原稿が前後しても迷う事なく原稿指定が可能です。1～9のテキストボードが何ページも制作できるため、制作現場がちがった場合などの原稿もいくつも種類分けして前もって作っておくことが可能です。

文字の大きさも自由自在

文字の大きさは操作中にも大きさ変更可能。使用する環境でプロンプターまでの距離で文字の大きさを変えたい時があります。瞬時にリモコンで変えることが可能です。行間隔もリモコンから変えることができます。

筐体は堅牢アルミ金属ボディ採用

操作性重視で開発されたプローマリモコンは堅牢アルミ金属ボディでできています。押しボタンも高耐久性を採用。



複数リモコン使用可能 本人操作や割り込み操作も自由自在

プローマシステムは1台の専用ソフト搭載のPCに複数のリモコンが接続できます。(2台目のリモコンは別売です) 本人が操作する場合は勿論、側近のオペレーターが喋り手に合わせて操作することも可能。

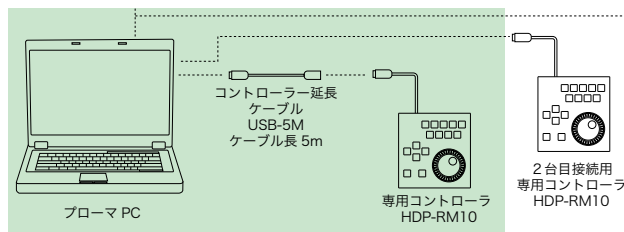

もしもの故障があっても長期サポートが可能

リモコンを含め、プローマプロンプターシステムは筐体、表示するための駆動基板まで自社開発のため、ご購入いただいてから保証期間が過ぎてもかなり時間がたっても修理可能な体制を整えています。他社製品や海外製品でよく耳にするのが部品が入らず修理できないなどありますが、自社で開発製造しているので比較的長期に渡りメンテナンスが可能です。

ドームカメラにもプロンプター装着実現 各社 PTZ カメラに対応します

旋回台リモコン型 PTZ 型カメラに対応

世界初の取付方法で広視野角確保 (PAT.P)

PTZ 型カメラ用アダプター付プロンプター

HDP-2000PTZ

定価: **745,000** 円 (税込 819,500 円)

●付属品: 取扱説明書/保証書/プロンプター本体/カメラ台座/PTZカメラ用アタッチメント

PTZ 型カメラ用アダプター付プロンプター

HDP-2000PTZF

定価: **1,083,000** 円 (税込 1,191,300 円)

●付属品: : ブローマ PC システム / AC 電源 / 取扱説明書 / 保証書 / プロンプター本体 / プロンプター台座 / PTZ カメラ用アタッチメント



PTZ 型カメラ用アタッチメント

SKP-PTZ

定価: **198,000** 円 (税込 217,800 円)

●付属品: 取扱説明書



ドーム型 PTZ カメラをプロンプターに取り付け可能

ドーム型 PTZ カメラをプロンプターに取り付けられるようになりました。通常は、ビデオカメラのレンズ部分を遮光フードで覆う構造だったため、ドーム型 PTZ カメラに遮光フードが取り付けられないなどの理由で難しい部分がありました。しかし、機構部分を見直し、カメラ全体を覆うというソリューションで、ドーム型 PTZ カメラをプロンプターに取り付けての使用が可能になりました。大型ドーム型カメラは天吊装着可能なため(特許出願中)広視野角配置が可能な装着を実現しました。これによりドームカメラをある程度パーン、チルト操作できます。



ほぼすべてのドーム型 PTZ カメラに対応

ドーム型 PTZ カメラの種類は、大きいものから小さいものまで多種多様です。従来のビデオカメラとは違い、レンズの位置がそれぞれ変わってきてしまう問題が発生します。しかし、新しい機構では、高さを調整する機能を持っているため、ほぼすべてのドーム型 PTZ カメラでも取り付けられます。

レンズの高さも問題なし、高さ調整も可能

レンズの位置が高い、大きなドーム型 PTZ カメラでは、どうしてもプロンプターの台座の上に乗せてしまった場合にプロンプターの画面とレンズの場所が合わなくなってしまいます。しかし、新たな機構によって、カメラ全体を覆っているケースの天井に取り付けることが出来ます。ぶら下げるようにカメラを取り付ければ、レンズの高さも問題ありません。また、高さの調整も可能です。

安定運用可能な堅牢ボディ

しっかりしたアルミで作られた堅牢なボディです。天吊で使った場合でも、問題なく安定してプロンプターをお使い頂けます。

PROTECH プロンプターをお持ちのお客様はそのまま使用可能

すでに PROTECH のプロンプターをお持ちのお客様も、別売そのままお使いいただけます。ドーム型 PTZ カメラ用のアタッチメント SKP-PTZ をお買い求め頂ければ、お使いのプロンプターの台座に取り付けるだけですぐに使用可能です。(初期型プロンプターには使用できない機種があります。)

放送用プロンプターで培われた技術を 投入した使いやすいスピーチプロンプター



複数台での運用も可能です

15 インチスピーチプロンプター

15" speech prompter
15" 语音提示器

HDP-SP15 定価：447,000 円 (税込 491,700 円)

●付属品：取扱説明書 / 保証書 / ポール / ミラー

15 インチスピーチプロンプターセット

15" speech prompter set
15" 语音提示器套装

HDP-SP15F 定価：785,000 円 (税込 863,500 円)

●付属品：プロマ PC システム / AC 電源 / 取扱説明書 / 保証書 / ポール / ミラー

主な特長 ● 20 インチスピーチプロンプター

Specifications <主な仕様> ● INPUT <入力> / HD-SDI IN : BNCx1 / VBS IN : BNCx1 (Composite) / HDMI IN : HDMI(Type A)x1 / pc in : HD D-SUB 15Px1 ● OUTPUT <出力> / HDMI OUT : HDMI(Type A) x1 ● FUNCTION <機能> / TALLY Indicator : Indicator LEDx2 GREEN and RED : Indicator LEDx1 RED / TALLY IN : BNCx1 ● GENERAL <一般> / DC POWER : DC 11V-17V 43W : XLR 4P malex1 / Size (WxHxD) 寸法 : Main body : 460x110x460 mm / Weight 質量 : Main body : 8.3 kg

SP-15 は小型卓上型です。
主に卓上での使用が最適です。
出張講演等新幹線でも持ち運べます。



別売アルミキャリングケース

HDP-SP15F 用
SC-SP15

88,000 円 (税込 96,800 円)



本体収納用アルミケース。同梱品は収納できません。



HDP-SP15/HDP-SP20 共通機能

放送業界で NO.1 シェアのプロンプターメーカーならではの洗練された機能満載

Full of sophisticated functions that only a prompter manufacturer with the No. 1 market share in the broadcasting industry can offer

日本の放送業界で一番使用されているプロテックブローマプロンプター。その血統を受け継ぎ、講演会や社内プレゼンテーション、記者会見など、人前で自然に原稿を読むことができるスピーチプロンプターです。約20年以上放送業務用プロンプターを作り続けている技術を惜しみなく投入しました。

設計、開発は自社で安定供給

In-house design and development for stable supply

弊社は放送用プロフェッショナルモニターや、放送局で使用されるビューファインダー、放送用モニターなどを自社設計、自社開発しています。購入品の組み合わせ等で販売されているプロンプターメーカーと違い、長期に渡り安定供給をしています。万が一の修理も製造打ち切り後7年以上部品を保有しており、安心してお使い頂けます。

高品位マルチコートミラーガラス (Vision-Proof Glass) を採用

Installed Vision-Proof Glass

8K・4K収録にも採用している最もスピーチプロンプターに適した高品位マルチコートミラー (Vision-Proof Glass) の採用により平面性 (低歪み) と抜群の視認性を実現しました。このクラスでは最も色収差が少なくはっきりと見えます。また、客席から見た状態も顔が透過してみえますのでスピーチプロンプターを使用してもあまり違和感なく観客から見えます。

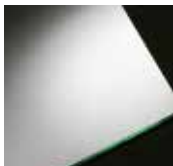

原稿は簡単コピー、簡単呼び出し可能

Easy copying and recalling of documents

とっさの原稿変更にも対応。メールベースで送られてきた原稿もすぐにコピー&ペーストでOK。原稿は1-9までの簡単呼び出しとその9個のダイレクト呼び出しを何ページも制作することができます。例えば9個のフォルダーに原稿を振り分けた場合に、もし、時間等が押して原稿を割愛したい場合も、原稿自体をダイレクトで呼び出せるため、間の原稿を飛ばして読み出し可能です。

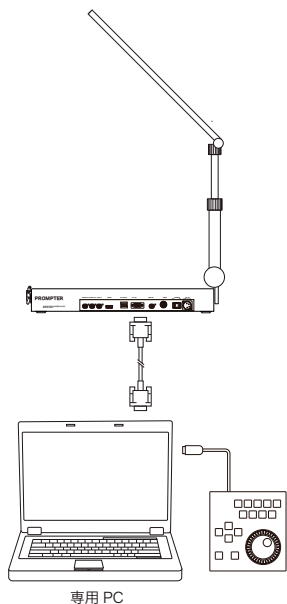

堅牢アルミシャーシ採用 高耐久性を実現

Robust aluminum chassis. High durability

スピーチプロンプターは堅牢アルミシャーシ採用。十分な強度と軽量化を実現しました。軽量設計のため1人で楽々セットできます。

より確実に操作可能な専用プロフェッショナルコントローラー

More reliable operation, dedicated controller for professional use

プロテックのスピーチプロンプターの思想は他社と明確に違います。ワイヤレスコントローラーを主にした場合、電池切れや、不意の通信エラー等に悩まされるケースもゼロではありません。このまさかに対応しているのが専用有線式プロフェッショナルコントローラーです。もともと弊社は失敗の許されないニュース原稿で使用される過酷な条件で使われているため、その現場の技術を惜しみなく投入、講演者自身がコントロールすることは勿論、講演者を支えるスタッフがオペレート可能なシステムです。



観客からは講演者が見えます

Audience can see the speaker

Vision-Proof Glassはプレゼンターの講演者の姿が透過して見えます。もともと机のサイドに置くので、プロンプタの存在が邪魔には感じにくいです。透過率がよく、しかし文字ははっきり視認できるプロンプターです。



調整範囲が広い伸縮ポール

Telescopic pole with wide adjustment range

プロンプタ自体を狭い演台の上に置くことを想定した場合や、両サイドに少し離れて置いた場合では、スピーチプロンプターで表示された内容を、マルチコートミラーを配置する高さの違いです。このクラスでは最も調整範囲が広い高さ調整を可能にしています。

スピーチプロンプターで初の2画面切り替え可能

First speech prompter to allow switching between two screens

スピーチ状況がどのようにカメラに写っているかを確認するボタンを配置 (特許出願中) により原稿と映されているカメラの切替が可能。自分がどのように撮影されているかの確認ができます。



※実際に映し出される文字。この写真は合成写真ではありません。
Notes: Text actually projected. This photo is not a composite.

本番中を知らせるタリランプを標準装備

Tally lamps are standard to let you know when the production is in progress.

スピーチプロンプターで世界初の放送用タリ入力コネクタを装備。会場で公演等をテレビ収録する際、オンエア中を表示することが可能です。(特許出願中)

講演者から準備できましたコール表示可能

Ready call display available from speaker

講演者が効果音やその他プロジェクターなどを使用し、他の人が操作する場合、その合図をスピーチプロンプター本体のコールボタンで呼び出し可能です。(特許出願中)

昼間の屋外でも使用可能

Can be used outdoors during the daytime

スピーチプロンプターで世界初の屋外モードと屋内モードを装備 (特許出願中)。そのため明るい屋外でも綺麗に原稿を読むことを実現しました。

多彩な入力コネクタを配置

Various input connectors are arranged

パソコンやスピーチプロンプターに接続する入力データは、D-SUB15ピン、HDMI、HD-SDI等、各パソコンに対応しています。

卓上使用から演台袖に床置き使用も可能。ハイクラス20インチ

SP-20は卓上、床置き使用も可能。



F(フルパッケージ付属品)

パソコン専用ソフト付
フルパッケージに付属



プロマコントローラー
操作感抜群です。



本体駆動用 AC 電源
ショルダーカメラの電源供給も可能



映像切替器
文字と本体に接続された
カメラ映像を切替可能。
自分がどう映っているか
確認できる便器機能。



各種ケーブル
映像ケーブル、映像切替器延長
ショルダーカメラ
ライト端子から接続するケーブル
パソコン接続用。



20 インチ スピーチプロンプター

HDP-SP20 定価:547,000 円 (税込 601,700 円)

●付属品:取扱説明書/保証書/ポール/遮光カバー/ミラー/ポールサポーター

主な特長●20インチスピーチプロンプター

Specifications <主な仕様>●INPUT <入力> / HD-SDI IN: BNCx1 / VBS IN: BNCx1 (Composite) / HDMI IN: HDMI(Type A)x1 / PC in: HD D-SUB 15Px1 ●FUNCTION <機能> / TALLY Indicator: Indicator LEDx2 GREEN and RED / Indicator LEDx1 RED / TALLY IN: BNCx1 ●GENERAL <一般> / DC POWER: DC 11V-17V 43W / XLR 4P malex1 / Size (WxHxD) 寸法: Main body: 460x110x460 mm / Weight 質量: Main body: 8.3 kg

20 インチ スピーチプロンプター

HDP-SP20F 定価:887,000 円 (税込 975,700 円)

●付属品:プロマ PC システム/AC 電源/取扱説明書/保証書/ポール/遮光カバー/ミラー/ポールサポーター

主な特長●20インチスピーチプロンプター

Specifications <主な仕様>●INPUT <入力> / HD-SDI IN: BNCx1 / VBS IN: BNCx1 (Composite) / HDMI IN: HDMI(Type A)x1 / PC in: HD D-SUB 15Px1 ●FUNCTION <機能> / TALLY Indicator: Indicator LEDx2 GREEN and RED / Indicator LEDx1 RED / TALLY IN: BNCx1 ●GENERAL <一般> / DC POWER: DC 11V-17V 43W / XLR 4P malex1 / Size (WxHxD) 寸法: Main body: 460x110x460 mm / Weight 質量: Main body: 8.3 kg

超超高輝度パネル搭載モデル
1000カンデラ 500カンデラ切替可能

20 インチ スピーチプロンプター

HDP-SP20H 定価:577,000 円 (税込 634,700 円)

●付属品:取扱説明書/保証書/ポール/遮光カバー/ミラー/ポールサポーター

主な特長●20インチスピーチプロンプター

Specifications <主な仕様>●INPUT <入力> / HD-SDI IN: BNCx1 / VBS IN: BNCx1 (Composite) / HDMI IN: HDMI(Type A)x1 / pc in: HD D-SUB 15Px1 ●FUNCTION <機能> / TALLY Indicator: Indicator LEDx2 GREEN and RED / Indicator LEDx1 RED / TALLY IN: BNCx1 ●GENERAL <一般> / DC POWER: DC 11V-17V 43W / XLR 4P malex1 / Size (WxHxD) 寸法: Main body: 460x110x460 mm / Weight 質量: Main body: 8.3 kg

超超高輝度パネル搭載モデル
1000カンデラ 500カンデラ切替可能

20 インチ スピーチプロンプター

HDP-SP20HF 定価:917,000 円 (税込 1,008,700 円)

●付属品:プロマ PC システム/AC 電源/取扱説明書/保証書/ポール/遮光カバー/ミラー/ポールサポーター

主な特長●20インチスピーチプロンプター

Specifications <主な仕様>●INPUT <入力> / HD-SDI IN: BNCx1 / VBS IN: BNCx1 (Composite) / HDMI IN: HDMI(Type A)x1 / pc in: HD D-SUB 15Px1 ●FUNCTION <機能> / TALLY Indicator: Indicator LEDx2 GREEN and RED / Indicator LEDx1 RED / TALLY IN: BNCx1 ●GENERAL <一般> / DC POWER: DC 11V-17V 43W / XLR 4P malex1 / Size (WxHxD) 寸法: Main body: 460x110x460 mm / Weight 質量: Main body: 8.3 kg

最長180cmまで伸びる、安定したポール

HDP-SP20、HDP-SP20F に付属しているポールは、最長180cmまで伸ばすことが出来ます。そのため、地面にプロンプターを置いた状態でも、人が立った状態で原稿を読むことができます。180cmの長さのポールでは、ガラスの重さで不安定になるのでは、と感じるかもしれません。しかし、専用設計のポールサポーターがあるため、揺れが少なく、安定して原稿読みが可能になります。ポールサポーターは、ポールの取り付けのしやすさにも特化しています。(HDP-SP15、HDP-SP15Fには付属しておりません。あらかじめご了承ください。)

遮光カバーも取り付け可能

HDP-SP20、HDP-SP20F では、遮光カバーを側面に取り付けることができます。これにより、暗い中でも原稿の明かりが目立つこともありません。現場の雰囲気に合わせてなじませることができます。(HDP-SP15、HDP-SP15Fには付属しておりません。あらかじめご了承ください。)

超超高輝度パネル搭載モデル

通常350カンデラのパネルが標準ですが1000カンデラ仕様。屋外、屋内ワンタッチ明るさ切り替え機能付。(PAT.P)

別売品 キャリングケース

HDP-SP20F/SP20HF 用 SC-SPF20

128,000 円 (税込 140,800 円)



本体収納用アルミケースとケーブル等収納用ケースとタフバックとのセット。

HDP-SP20F/SP20HF 用 SC-SP20

88,000 円 (税込 96,800 円)



本体収納用アルミケース。同梱品は収納できません。

追加・予備用コントローラー

HDP-RM10

50,000 円 (税込 55,000 円)



PROMA を操作するための専用コントローラー。

※ PB リモコンでの切替は SDI IN/SDI RET になります。

**RED 対応カメラリモコン**

RCP camera remote control for RED/ARRI/Canon

RCP-TA1000 定価：オープン価格

●付属品：取扱説明書 / 保証書

入出力コネクタ

Input and Output Connectors

イーサネット/Ethernet: RJ45 x1, PoE

レンズ/LENS: Hirose 12p x1

外部 IO/ タリー /EXTERNAL/TALLY: DB15p(F) x1

電力入力 / 電力要件

Power Input/Power Requirements

入カコネクタ /Input Connector: XLR4p(M) x1

10.5 - 17V DC

消費電力

Power Consumption 6W

動作温度

Operating Temperature 0°C - 45°C

寸法

Dimension 325 (D) x 101.5 (W) x 66 (H) mm

対応カメラ RED Camera (RCP-RED)



機能操作：マスターゲイン、ND フィルター/ CC フィルター選択、ディテール調整項目：ホワイトバランス/ブラックバランス、アイリス/マスターブラック

RED 対応カメラリモコン

カメラのオペレーションに基本的に必要なコントロール機能を装備しています。操作ボタン、調整つまみなど、機能および使う頻度に応じてパネル上に配置されています。多機能でありながらダイレクト操作スイッチを備え、操作性と視認性があります。

RCP-TA1000 はライセンスの購入で、対応が可能です。(ライセンス等についてはお問い合わせください。)

アイリスオープンリミット、クローズリミット装備

8K/4K の撮影では今までHD の撮影ではあまり感じなかった絞りボケが出現します。アイリスを一定以上絞りすぎると全体がボケて撮影されてしまう現象です。それを防ぐために開放側、絞り込側を制限する機能を搭載しています。

**シーンファイル機能をコントロール**

撮影シーンに合わせて、調整したデータを、シーンファイルとして最大6つまで保存しておき、必要に応じて呼び出して、シーンに合った撮影条件を簡単に再現することができます。

**放送用レンズのアイリス制御可能**

カメラのアイリス制御にも対応。12ピンカメラのレンズコネクタからアイリスの制御可能です。LOCK ボタンでアイリス値の固定もできます。



プロスタジオリモコンシリーズ Lineup Pro studio remote controller



キヤノン社製ハイエンド4K・HDカメラを制御可能
Controls Canon's high-end 4K/HD cameras
Professional remote controller RM-C10

プロスタジオリモコン

Pro studio remote controller
佳能 4K C-500 相机专业演播室遥控器

RM-C10 定価: 89,800円 (税込 98,780円)

- 付属品: 2.5φミニプラグリモートコントロールケーブル / 取扱説明書 / 保証書
- 別売品: 8Pリモートコントロールケーブル

specifications <主な仕様> ●INPUT/OUTPUT <入出力> / REMOTE A: 2.5φ mini jack x1 / Remote B: 8P x1 (RS-422) ●GENERAL <一般> / DC 5-17 V (カメラから供給) / 0.4W / Operating temp. <使用温度> 0~+40°C / Storage temp <保管温度> -20 ~ +60 / Size <寸法> WxHxD :85 x 179 x 71 mm *Main body/excluding protrusions <コネクタ部除く> / Weight <質量> 530g *Main body/without accessories ●ACCESSORIES <付属品> / 2.5φ mini jack cable 1m / Operating Instructions <2.5φミニプラグリモートコントロールケーブル (1m) / 取扱説明書>

キヤノン社製 REMOTE A REMOTE B LANC 制御対応

Canon REMOTE A REMOTE B LANC control support

新開発リモートコントローラーRM-C10は、REMOTE A 端子 (2.5φジャック接続) 及び REMOTE B 端子 (プロフェッショナル8P接続、RS-422制御) に対応。従来のNORMAL接続にも対応しています。しかもリモコンは自動検知。煩わしい接続設定は一切不要。カメラの設定を自動判別してすぐに接続します。REMOTE A 端子及び REMOTE B 端子はカメラ側のメモリ機能 (機種により異なる場合があります) が使用可能。NORMAL 制御はフォーカス、ズーム、アイリス等制御可能。

堅牢アルミダイキャストシャーシ採用 最適なバランスを実現

Robust die-cast aluminum chassis Optimum balance is achieved

RM-C10は堅牢マグネシウムダイキャストシャーシ採用。十分な強度と軽量化を実現しました。ラックマウント取付金具 (別売) も装着可能。上下に取付ネジ穴を確保。底面にもM3x4本タップが確保されています。



REC ボタンは安心の REC LOCK 可能

REC button can be safely REC LOCKed

REC ボタンを押すとカメラ録画中ボタンが点灯します。また、REC ボタンを不用意に解除しないように REC LOCK スイッチが配置されています。



フォーカスの調整は3段階可能。オート/マニュアルの切り替えも可能

Focus can be adjusted in 3 levels. Auto/manual switching is also possible.

レンズのマニュアルフォーカス反応スピードを3段階で設定可能。絶妙なフォーカス操作が可能です。フォーカス方向も右に回すと無限大、左に回すと無限大と方向性をセレクトできます。



リモコンからカメラメニュー操作

Camera menu operation from remote control

REMOTE A/B 接続運用中は MENU ボタンを押してジョイスティックボタンで操作することによりカメラのメニュー操作をほぼ全て行うことが可能です。



IRIS は手元でオート/マニュアルの変更が可能

IRIS can be changed at hand to auto/manual

IRIS は AUTO/MANUAL がリモコンで操作可能。リバース機能で操作方向を逆にすることも可能です。



2.5φミニプラグリモートコントロールケーブル5M

RCL-10M

7,980円 (税込 8,778円)

2.5φミニプラグリモートコントロールケーブル5M

RCL-5M

5,900円 (税込 6,490円)



アサインボタンを押して必要な機能を実行

Press the Assign button to perform the required function.

ASSIGN1-6 でメニュー操作で割り当てられた機能を実行可能。(カメラの機種によってメモリ数が異なります)



JVC ケンウッド社製 GY-HC900CH 専用カメラリモコン誕生 スタジオ、ライブ中継等に、カメラの基本オペレーションに適した操作性を確保

プロスタジオリモコン

RM-LP90 定価: **198,000** 円 (税込 217,800 円)

JVC ケンウッド社製 GY-HC900CH 用 カメラリモコン

新開発リモートコントローラー RM-LP90 は GY-HC900CH 用に設計されました。リモコンの基本性能である、アイリス制御、マスターブラック、オートロー ON/OFF、ゲイン、シャッター、FAW、色調整、等を備え、遠隔からのカメラの調整を可能にします。JVC ケンウッド社製 GY-HC900CH は優れたカメラ性能を備えています。カメラの高感度は勿論、レコーダー部分は特に優れていて、常時 REC しながらトリガー REC が可能、また、システムカメラで使用した際はリターン映像入力端子を備えているため、煩わしい配線をしなくてもリターン画像がレンズリターンスイッチで確認できるなど、様々な先端技術が盛り込まれたリモコンです。プロテック光伝送装置と組み合わせることにより中継車やスタジオ使用を可能にします。

ゲインアップ シャッター設定可能

リモコンよりゲインアップが可能。6db ~ 18dB まで設定できます。暗い場所での撮影や舞台などで観客を撮影する際などに即座に感度を上げることが出来ます。シャッタースピードも変更可能。



●付属品: 専用リモートコントロールケーブル / 取扱説明書 / 保証書

主な仕様 ●入出力 CAMERA 12P x1 / EXT I/O: D-sub 15P x1 ●サイズ: 約 85W x 179H x 56D mm ●質量: 約 560g ●使用電源: DC 9V ●消費電力: 約 2W

このクラス初のアイリスリンク可能 複数台カメラアイリスを同時制御を実現

舞台撮影や、雲の晴れ間から除く太陽光で露出変化が激しい時の撮影に特に威力を発揮するアイリスリンク機能をこのクラス初で搭載しました。マスターカメラを設定してスレーブカメラはそのマスターカメラのリモコン操作で全て追従して動きます。スレーブ側のリモコンはマスターのアイリス値に対して + - 3 絞りの微調整が可能です。そのためレンズの個体差やカメラポジションによる露出の差を補正することが可能です。アイリスのマニュアル / オートも切替可能。



カメラ番号表示機能搭載

カメラの番号を 1 ~ 0 まで 10 通りの表示可能。スイッチャーのカメラ位置とカメラリモコンの数字を合わせておくことができます。カメラ番号連動の R/G タリー装備。タリー信号は最大 5 カメまで入力可能であり、カメラ番号に対応したタリーが供給されると点灯します。

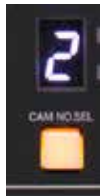

操作範囲を 2 種類設定可能。 全操作・アイリス、マスターブラックのみの切替

オペレータのスキルや、まさかの事態に備え、細かな操作を防止するために全機能操作とアイリス、マスターブラックのみを操作する切替スイッチを配置しました。

オートホワイトバランス設定可能 カメラの色調を絶妙にマニュアル調整

JVC ケンウッド社製 GY-HC900CH を複数台使用したり、また、他社のカメラシステムと使用したりする場合に色合いを合わせることができます。離れた位置からオートホワイトバランスを実行でき、他のカメラとの微妙な色合いの差を PAINT 機能で補正します。シャッター速度、ゲインアップも切替可能、またホワイトポイント機能はホワイトメモリー A/B 独立に調整が可能。



プロスタジオリモコン

Pro studio remote controller
松下小室相机专业演播室遥控器

RM-P250

定価: **69,800** 円 (税込 76,780 円)

●付属品: カメラ接続ケーブル x 2 / 取扱説明書 / 保証書 (三脚取り付け金具は別売です)



主な特長 ●パナソニック社製小型カメラ用プロスタジオリモコン
Features ● Remote control unit for Panasonic handheld camera
Specifications < 主な仕様 > ● INPUT/OUTPUT < 入力 / 出力 > / Zoom: φ 2.5 3P Mini Jackx3 for connection to Panasonic handheld camera / FOCUS: φ 3.5 4P Mini Jackx1 for connection to Panasonic handheld camera ● FUNCTION < 機能 > / Zoom control / Focus control ● GENERAL < 一般 > / Size (WxHxD) 寸法: 80x120x44 mm / Weight 質量: 0.28 kg ● ACCESSORIES < 付属品 > / Remote Cable 1m x 2

プロスタジオリモコン

Pro studio remote controller
专业演播室遥控器

RM-C2

定価: **79,800** 円 (税込 87,780 円)

●付属品: カメラ接続ケーブル x 2 / 取扱説明書 / 保証書 (三脚取り付け金具は別売です)



主な特長 ●プロスタジオリモコン ●キヤノン社製新型プロトコル、LANC 自動切替
Features ● Remote control unit ● Auto select Canon new protocol / LANC
Specifications < 主な仕様 > ● INPUT/OUTPUT < 入力 / 出力 > / LANC: φ 2.5 3P Mini Jackx1 for connection to LANC Camera ● FUNCTION < 機能 > / Zoom control / Focus control / IRIS control ● GENERAL < 一般 > / Size (WxHxD) 寸法: 80x120x44 mm / Weight 質量: 0.28 kg ● ACCESSORIES < 付属品 > / Remote Cable 1m x 2

オプション Option

三脚ハンドル取付金具
Tripod handle mounting bracket
STF-10
4,980 円 (税込 5,478 円)
三脚取り付けハンドル。



ラックマウント金具
Rack mount bracket
HS-REM1
29,800 円 (税込 32,780 円)
写真のリモコンは別売です。



※ HS-REM1 は RM-P250/RM-C2 のどちらも混在して使用できます。写真のリモコンは別売です。

ズームリモコン

Zoom remote controller
富士龙 / 佳能镜头兼容变焦遥控器

AS-520

定価: **39,800** 円 (税込 43,780 円)

●付属品: 取扱説明書 / 保証書

主な特長 ●ズームリモコン ●パン棒への取り付けも簡単
Features ● Zoom remote controller for 8-pin Canon, Fujinon lenses ● Easily attachable to a pan bar

Specifications < 主な仕様 > ● OUTPUT < 出力 > / LENS: 8P malex1 ● GENERAL < 一般 > / Size 寸法 (WxHxD): 45x95x41 mm / Weight 質量: 215 g ● ACCESSORIES < 付属品 > / Repeat Bandx2

フジノン放送用 12 ピンタイプ ズームリモコン

12-pin zoom remote controller for Fujinon broadcasting
富士龙广播类 12pin 变焦遥控器

AS-520-12P

定価: **41,800** 円 (税込 45,980 円)

●付属品: 取扱説明書 / 保証書



アイリスズームリモコンセット

Iris zoom remote controller set
光圈变焦遥控器

AL-500SET

定価: **72,800** 円 (税込 80,080 円)

●付属品: IF ボックス / 制御ケーブル / 取扱説明書 / 保証書

主な特長 ●アイリス ズームリモコンセット
Features ● Iris and zoom controller

Specifications < 主な仕様 > ● INPUT/OUTPUT < 入力 / 出力 > / AL-500: D-sub 9Px1 for connection to ALB-500 / ALB-500: D-sub 9Px1 for connection to AL-500 / Lens Interface: 12Px1 for connection to 12P cable from Lens / Camera Interface: 12Px1 for connection to CAMERA (12P Lens connector) / Lens Remote Control Interface: 8Px1 for connection to Zoom Lens (8P REMOTE connector) ● GENERAL < 一般 > > AL-500 / Size (WxHxD) 寸法: 47x130x50 mm / Weight 質量: 210 g ● ACCESSORIES < 付属品 > / AL-500 / ALB-500: 8P IF Box / Cable 2m / Repeat Bandx2



※レンズによっては使用できない場合があります。

オプション Option

30M 延長ケーブル
30M Extension cable
ALC-530
29,800 円 (税込 32,780 円)
リモコン延長ケーブル。30M。



フジノン社製レンズ接続ケーブル
Connecting cable for Fujinon lens
FC-12P
13,000 円 (税込 14,300 円)



8P ケーブルをフジノン社製レンズ (12P) 用に変換するケーブル。約 1.5cm。

ステディカム使用に特化した、ズーム・フォーカス一体型デマンドが新登場

ズーム・フォーカス一体型デマンド

TM-103 定価: **119,800**円 (税込131,780円)

●付属品: 取付金具 / 取扱説明書 / 保証書

主な特長 ● キヤノン社製、フジノン社製 レンズ対応ズーム・フォーカスリモコン

Features ● zoom Focus demand for Canon and Fujinon lenses

キヤノン社製 / 富士フィルム社製レンズ



ズーム・フォーカスの操作を片手で対応

TM-320 は、片手でレンズのズームとフォーカスの操作を行うことが出来ます。それぞれの位置に大きくこだわり、設計を行いました。ズームデマンドのシーソー部分も指にフィットするように作られており、小さいながらも十分に使って頂けます。RET/REC ボタン (スイッチで切替可能) の位置も、シーソー部分からちょうど親指を伸ばして届くような位置に取り付けられています。

ケーブル1本でレンズ運用

TM-320 のコネクタは 20 ピン仕様で設計をしているため、ASC-2B をお使いいただければ、キヤノン 20 ピンレンズに直接接続し、フォーカス、ズームをご使用頂けます。取り回しがすっきりとし、現場での運用にも支障をきたしません。フジノン 12 ピンレンズをご使用される場合は、ASC-3B をご使用ください、レンズの手前まで1本で取り回し、ズーム、フォーカスと2又にして接続が可能です。



12 ピンタイプフジノンレンズ用
プロズーム / フォーカスリモコン

TM-103/F 定価: **147,800**円
(税込162,580円)

●付属品: ASC-3B / 取付金具 / 取扱説明書 / 保証書

20 ピンタイプキヤノンレンズ用
プロズーム / フォーカスリモコン

TM-103/C 定価: **142,800**円
(税込157,080円)

●付属品: ASC-2B / 取付金具 / 取扱説明書 / 保証書



主な特長 ● 12 ピンタイプフジノンレンズ用プロズームリモコン ● その他特長は TM-320 と同じ
Features ● Zoom demand for 12-pin Fujinon lenses ● For other features, refer to AS-1PRO

主な特長 ● 20 ピンタイプキヤノンレンズ用プロズームリモコン ● その他特長は TM-320 と同じ
Features ● Zoom demand for 20-pin Canon lenses ● For other features, refer to AS-1PRO

30φステディカムハンドルに 取り付け対応、パン棒にも

30φステディカム丸型ハンドルに簡単取り付け。面テープで取り外しが可能です。ステディカムの事を考えた設計にいたしました。30φハンドルだけではなく、パン棒などにも取り付けが可能です。パン棒に取り付けることで片手でのズーム、フォーカス操作も可能です。

ST-7R ハンドルに取り付け対応

丸型ハンドルだけではなく、アタッチメントを取り外すことで、ST-7R のハンドルにも取り付けが可能です。また、近いサイズの角形ハンドルにも対応しております。

オプション Option



20ピン延長ケーブル
ASC-2
34,800円 (税込38,280円)

ASC-2B を延長するケーブル。



キヤノン用 TM デマンドケーブル
ASC-2B
34,800円 (税込38,280円)

TM-320 とキヤノン用 20 ピンレンズを接続するケーブル



フジノン用 TM デマンドケーブル
ASC-3B
39,800円 (税込43,780円)

TM-320 とフジノン用 12 ピンレンズを接続するケーブル

操作性を追求した PRO FOCUS® シリーズ 小型ハンディカメラ、ショルダーカメラのほぼ全機種に対応 Compatible with almost all small handy cameras and shoulder cameras

手動フォーカスリモコン

Manual focus remote control
佳能 / 富士龙 B4 镜头对焦遥控器

FR-15 定価: **128,800** 円 (税込 141,680 円)

●付属品: 接続ケーブル/キヤノン用ギア/フジノン用ギア/
シャフトケーブル工具/取付金具 / 取扱説明書 / 保証書



主な特長●キヤノン社製、フジノン社製 B4 レンズ対応フォーカスリモコン

Features ● Focus demand for Canon and Fujinon B4 lenses

Specifications < 主な仕様 > ● FOCUS DEMAND / Manual Focusing : for FUJINON B4 Lens / CANON B4 Lens ● GENERAL < 一般 > / Size (WxHxD) 寸法 : Main Body 73x73x96 mm / Universal Shaft Length 950 mm / Weight 質量 : Main Body 0.5 kg : Clamp Bracket 0.45 kg : Universal Shaft 0.55 kg : Lens Gear Bracket 0.1 kg ● ACCESSORIES < 付属品 > / Wrenchx1 : for gear exchange / Driverx1 : for Guide Pin adjustment for FUJINON Lens. / Clamp Bracketx1

キヤノン社製 20 ピンタイプレンズ用 プロフォーカスリモコン

Pro focus remote control for Canon 20 pin type lens
20pin 佳能镜头专业对焦遥控器

FR-C10 定価: **89,800** 円 (税込 98,780 円)

●付属品: 接続ケーブル/取付金具 / 取扱説明書 / 保証書

主な特長●キヤノン社製 20 ピンタイプレンズ用プロフォーカスリモコン

Features ● Focus demand for Canon 20-pin lenses

Specifications < 主な仕様 > ● FOCUS DEMAND / Focus Control : for CANON 20-pin type Lens ● INPUT/OUTPUT < 入力 / 出力 > / Lens Interface : 6Px1 for connection to CANON Lens with 6P-20P Cable ● GENERAL < 一般 > / Size (WxHxD) 寸法 : 73x73x82 mm / Weight 質量 : Main Body 0.5 kg : Clamp Bracket 0.45 kg ● ACCESSORIES < 付属品 > / Clamp Bracketx1 / 6P-20P Cable



フジノン 12 ピンタイプレンズ用 プロフォーカスリモコン

Pro focus remote control for Fujinon 12 pin type lens
12pin 富士龙镜头专业对焦遥控器

FR-F10 定価: **89,800** 円 (税込 98,780 円)

●付属品: 接続ケーブル/取付金具 / 取扱説明書 / 保証書

主な特長●フジノン 12 ピンタイプレンズ用プロフォーカスリモコン

Features ● Focus demand for Fujinon 12-pin lenses

Specifications < 主な仕様 > ● FOCUS DEMAND / Focus Control : for FUJINON, 12-pin type Lens ● INPUT/OUTPUT < 入力 / 出力 > / Lens Interface : 6Px1 for connection to FUJINON Lens with 6P-12P Cable ● GENERAL < 一般 > / Size (WxHxD) 寸法 : 73x73x82 mm / Weight 質量 : Main Body 0.5 kg : Clamp Bracket 0.45 kg ● ACCESSORIES < 付属品 > / Clamp Bracketx1 / 6P-12P Cable



キヤノン社製新型リモート対応 LANC 対応 小型カメラ用プロフォーカスリモコン

Focus demand for LANC camera, compatible with Canon new camera
佳能新款 LANC 兼容小型相机的焦距遥控器

FR-LC10 定価: **89,800** 円 (税込 98,780 円)

●付属品: 接続ケーブル/取付金具 / 取扱説明書 / 保証書

主な特長●キヤノン社製新型リモート対応 LANC 対応 小型カメラ用プロフォーカスリモコン●AS-1 又は RM-C2 と FR-LC10 との組み合わせでスタジオ仕様を構築

Features ● Focus demand for LANC camera, compatible with Canon new camera protocol ● Focus operation with connecting AS-1 zoom demand

Specifications < 主な仕様 > ● FOCUS Demand / Focus Control : for LANC camera, compatible with Canon new camera protocol ● INPUT/OUTPUT < 入力 / 出力 > / AS-1 : Mini 6Px1 for connection to AS-1/A connected to LANC camera ● GENERAL < 一般 > / Size (WxHxD) 寸法 : 73x73x82 mm / Weight 質量 : Main Body 0.5 kg : Clamp Bracket 0.45 kg ● ACCESSORIES < 付属品 > / Clamp Bracketx1 / 6P-12P Cable



パナソニック社製小型カメラ用 プロフォーカスコントローラー

Pro focus controller for Panasonic small camera lens
松下小型摄像机的对焦 / 光圈遥控器

FR-P1 定価: **79,800** 円 (税込 87,780 円)

●付属品: 接続ケーブル / 取付金具 / 取扱説明書 / 保証書

主な特長●パナソニック社製小型カメラ用プロフォーカスコントローラー●アイリスも制御可能 (一部カメラを除く)

Features ● Focus demand for Panasonic handheld camera ● Iris control (expect for some models)

Specifications < 主な仕様 > ● FOCUS DEMAND / Focus Control : for Panasonic ● INPUT/OUTPUT < 入力 / 出力 > / CAMERA Interface : φ 3.5 4P Mini Jackx1 for Panasonic camera interface ● GENERAL < 一般 > / Size (WxHxD) 寸法 : 73x73x82 mm / Weight 質量 : Main Body 0.5 kg : Clamp Bracket 0.45 kg ● ACCESSORIES < 付属品 > / Clamp Bracketx1 / φ 3.5 4P Mini Plug Cablesx1



ソニー社製 PMW-300/EX3/TD300 用 プロフォーカスコントローラー

Pro focus controller for SONY PMW-300/EX3/TD300
索尼 PMW-300 / EX3 / TD300 摄像机的专业对焦遥控器

FR-S10 定価: **99,800** 円 (税込 109,780 円)

●付属品: 取付金具 / 取扱説明書 / 保証書

主な特長●ソニー社製 PMW-300/EX3/TD300 用プロフォーカスコントローラー

Features ● Focus demand for Sony PMW-300/EX3/TD300

Specifications < 主な仕様 > ● FOCUS DEMAND / Focus Control : for SONY Camera. It may need the SONY Demand Interface CBK-DCB01 to be connected to the camera. ● INPUT/OUTPUT < 入力 / 出力 > / Lens Interface : 6Px1 Cable Length 1 m for connection to SONY camera ● GENERAL < 一般 > / Size (WxHxD) 寸法 : 73x73x82 mm / Weight 質量 : Main Body 0.5 kg : Clamp Bracket 0.45 kg ● ACCESSORIES < 付属品 > / Clamp Bracketx1



AS-1 又は RM-C2 と FR-LC10 との 組み合わせでスタジオ仕様が構築可能

キヤノン社製小型カメラ用新型プロトコル対応 LANC 対応フォーカスリモコン。カメラに AS-1 を繋いだあと、AS-1 のコネクタに FR-LC10 を繋ぐことにより使用可能です。(動作に関してはカメラ等の制約がある場合があります。)

※ご注意: FR-S10 および AS-1 で、ソニー社製 PMW-300 / EX3 などをコントロールするには、ソニー社製の CBK-DCB01 デマンドインターフェースが必要です。



操作性の心地よさ、耐久性、すべてが進化した AS-1PRO 一度手にとって欲しい、これが PRO ZOOM

Comfortable operability, durability, and everything has evolved with the AS-1PRO
I want you to hold the PRO ZOOM in your hands once

ランク対応プロズームリモコン
LANC support Pro Zoom Remote Control
LANC 支持专业变焦遥控器

AS-1PRO 定価: **89,800** 円 (税込 98,780 円)

●付属品: 小型カメラ用接続ケーブル/8P ケーブル/取付金具/
取扱説明書/保証書

ソニー社製・キヤノン社製/富士フィルム社製レンズ

Specifications < 主な仕様 > ● INPUT < 入力 > / LENS : 8P zoom / CAM : 2.5 φ mini jack / HDS : 12P FR-LC10 接続
ANC カメラ接続/Panasonic カメラ 2.5 φ シリアルリモート端子
接続 ● Function < 機能 > / ZOOM TW/WT / SLOW FAST
ボリューム / RET / REC / ASSIGN LA//C/F ● GENERAL < 一般 >
/ Operating temp. < 使用温度 > 0~+40℃ / Storage temp
< 保管温度 > -20 ~ +60 / Size < 寸法 > WxHxD : 64 x 64 x
224 mm *Main body/excluding protrusions < コネクタ部除く >
/ Weight < 質量 > 0.45kg *Main body/without accessories
● ACCESSORIES < 付属品 > / 2.5 φ mini jack cable 1m/
Operating Instructions < 8P ケーブル (8P レンズ用)/2.5 φ ミニ
プラグケーブル/クランプ金具/取扱説明書/保証書 >

ボリュームズームの耐久性を大きく向上

従来までの AS-1 シリーズに比べて、ズームをするためのボリューム部品の耐久性を大きく向上させました。PROTECH の自社検査では、20 万回以上もの耐久テストに成功。よりタフに、耐久性がアップ致しました。

なめらかなカーブ Smooth curve

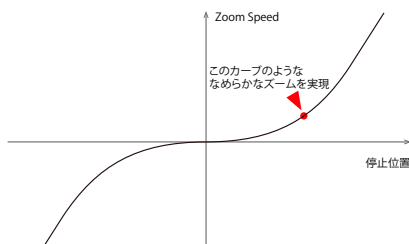

本製品では、なめらかなカーブにこだわりました。前述のボリューム部分には耐久性だけでなく、ズームのスムーズさをいかに自然に表現するかに重点を置き、開発を進めました。右図のカーブのようにズームの速度がなめらかになる AS-1PRO シリーズを実現いたしました。



12 ピンタイプフジノンレンズ用 プロズームリモコン

Pro-zoom remote control for 12 pin Fujinon lens
12pin 富士龙镜头专业变焦遥控器

AS-1F/PRO 定価: **104,600** 円
(税込 115,060 円)

●付属品: 小型カメラ用接続ケーブル/8P ケーブル/12P ケーブル/
取付金具/取扱説明書/保証書



主な特長 ● 12 ピンタイプフジノンレンズ用プロズームリモコン ● その他特長は AS-1PRO と同じ
Features ● Zoom demand for 12-pin Fujinon lenses ● For other features, refer to AS-1PRO

20 ピンタイプキヤノンレンズ用 プロズームリモコン

Pro-zoom remote control for 20 pin Canon lens
20pin 佳能镜头专业变焦遥控器

AS-1C/PRO 定価: **104,600** 円
(税込 115,060 円)

●付属品: 小型カメラ用接続ケーブル/8P ケーブル/20P ケーブル/
取付金具/取扱説明書/保証書



主な特長 ● 20 ピンタイプキヤノンレンズ用プロズームリモコン ● その他特長は AS-1PRO と同じ
Features ● Zoom demand for 20-pin Canon lenses ● For other features, refer to AS-1PRO

ソニー社製 PMW シリーズ用 プロズームリモコン

Pro-zoom remote control for SONY PMW series
索尼 PMW 系列专业变焦遥控器

AS-1S/PRO 定価: **99,800** 円
(税込 109,780 円)

●付属品: 小型カメラ用接続ケーブル/8P ケーブル/EX8s ケーブル/
取付金具/取扱説明書/保証書



主な特長 ● ソニー社製 PMW シリーズ用プロズームリモコン ● その他特長は AS-1PRO と同じ
Features ● Zoom demand for Sony camera PMW series ● For other features, refer to AS-1PRO



ズームリモコン延長ケーブル
Zoom remote controller extension
cable
ASC-1
9,800 円 (税込 10,780 円)

ASC-1B を延長するケーブル。



ズームリモコン中継ケーブル
Zoom remote control relay cable
ASC-1B
9,800 円 (税込 10,780 円)

AS-1PRO とレンズを接続する
ケーブル。



ズームリモコンケーブル
Zoom remote control cable
ASC-AS1P
9,800 円 (税込 10,780 円)

AS-1PRO と HDS-300 を接続する
ケーブル。



ほぼすべてのカメラに対応 プロズームリモコン
ProZoom remote control for almost all cameras

ソニー社製、パナソニック社製、キヤノン社製ハンディカメラ、及びキヤノン社製/フジノン社製ショルダーカメラ用レンズ（一部機種を除く）に切替により対応。三脚のハンドルに装着して使用します。



AS-1 コネクタパネル

オプション Option

8P-12P 変換ケーブル
8P-12P Conversion cable
FC-12P 13,000円 (税込 14,300円)
8P ケーブルをフジノン社製レンズ (12P) 用に変換するケーブル。約 1.5cm

富士フィルム社製レンズ接続ケーブル
Connecting cable for Fujinon lens
FC-12F 24,800円 (税込 27,280円)
AS-1 にフジノン社製放送用レンズに接続するケーブル。約 1m

キヤノン社製レンズ接続ケーブル
Connecting cable for Canon lens
FC-20C 24,800円 (税込 27,280円)
AS-1 にキヤノン放送用 (20P) を接続するケーブル。約 1m

ソニー社製 PMW 用接続ケーブル
Connecting cable SONY PMW
FC-EX8S 12,000円 (税込 13,200円)
AS-1 にソニー社製 PMW-200 を接続するケーブル。約 1m



高精度ズームを自在に操る PRO ZOOM® リモコン
PRO ZOOM® remote control for flexible control of high-precision zooming

小型ズームリモコン
Small zoom remote control
小型変焦遠置器
AS-300 定価: 14,800円 (税込 16,280円)
●付属品: 小型カメラ用接続ケーブル/取扱説明書/保証書



特許第 5957158JP 9759900US

主な特長●小型ズームリモコン●プロテックメカ プロサーボ搭載●デジタルドライブエンジン搭載●キヤノン社製新型カメラプロトコルに対応●ソニー社製カメラに対応●パナソニック社製小型カメラ対応●JVC ケンウッド社製小型カメラに対応
Features ● Compact zoom demand with LANC jack ● Protech own-developed proservo ● Digital drive engine ● Compatible with Canon new camera protocol ● Compatible with Sony camera ● Compatible with Panasonic handheld camera ● Compatible with JVC Kenwood handheld camera

Specifications <主な仕様> ● INPUT/OUTPUT <入力/出力> / LANC : φ 2.5 3P Mini Jackx1 for connection to LANC Camera / REC Button : Video Recording Activation ● GENERAL <一般> / φ 2.5 3P Mini Plug Cable : cable length 510 mm / Clamp : φ 10-30 mm / Size (WxHxD) 寸法 : 55X36X85 mm (main body/not including clamp bracket) / Weight 質量 : 0.1 kg (including clamp bracket) ● ACCESSORIES <付属品> / φ 2.5 3P Mini Plug Cable x1

プロフェッショナルズームリモコン
Professional zoom remote control
鋼棒内蔵変焦遠置器
AS-600 定価: 74,800円 (税込 82,280円)
●付属品: 小型カメラ用接続ケーブル/8P ケーブル/
取扱説明書/保証書



特許による自動切替でパナソニック社製/JVC ケンウッド社製/ソニー社製/キヤノン社製小型カメラに対応
フジフィルム社製業務用レンズ、キヤノン社製業務用レンズ対応
パン棒内蔵ズームリモコン

Compatible with Panasonic/JVC Kenwood/Sony/Canon compact cameras, Fujifilm professional lenses, Canon professional lens with patented Zoom remote control with built-in pan bar Remote Controller.

主な特長●ズームリモコン内蔵パン棒●プロテックメカ プロサーボ搭載●デジタルドライブエンジン搭載●キヤノン社製新型カメラプロトコルに対応●ソニー社製カメラに対応●パナソニック社製小型カメラ対応●JVC ケンウッド社製小型カメラに対応
Features ● zoom demand with Pan bar ● Protech own-developed proservo ● Digital drive engine ● Compatible with Canon new camera protocol ● Compatible with Sony camera ● Compatible with Panasonic handheld camera ● Compatible with JVC Kenwood handheld camera

外付けモーター / グリップレンズ制御どちらも可能 8K/4K/HD 対応高精度モーションコントローラー

Both external motor/grip lens control is possible 8K/4K/HD compatible high-precision Motion controller

8K/ 4K FOCUS 合わせに極限のフォーカスコントロールを実現

Extreme focus control for 8K/4K FOCUS alignment

ドラマ、スタジオ、ライブ中継等に、カメラの基本オペレーションに適したレンズ操作性を確保。
ARRI 社製レンズ、キヤノン社製・フジノン社製シネマレンズをはじめ、ほとんどの放送用レンズに対応。
モータータイプ、グリップタイプのレンズを制御できます。

Lens operability suitable for basic camera operations for drama, studio, live broadcast, etc. Compatible with most broadcast lenses, including ARRI lenses and Canon and Fujinon cinema lenses. Motor type and grip type lenses can be controlled.

主な特徴 Main Features

- アイリスは使い慣れた CCU 感覚で操作可能。
- 複数台でアイリスリンク可能。マスターを決めて全てをリンクして使用可能。
- グリップ部制御とモーター制御混在可能。
- プロテック光伝送装置を介在してのオペレーション可能。
- スイッチャーのタリー入力可能。カメラ側にタリー信号伝送可能（別売タリーユニットで点灯）
- フジノン社製、キヤノン社製フォーカスリモコン、ズームリモコン装着可能（フジノン社製リモコンは一部使用不可）
- フォーカス、ズーム、アイリスの位置記憶機能搭載（グリップタイプはレンズの機種によります）
- ズーム / フォーカスなどカメラマンが手元で行いたい場合はローカルモードで可能。

- Iris can be operated just like a familiar CCU.
- Iris can be linked with multiple units. All units can be linked together by selecting a master.
- Grip control and motor control can be mixed.
- Operation via Pro-Tech optical transmission equipment is possible.
- Tally input from switcher is possible. Tally signal can be transmitted to the camera side (lights up with optional tally unit).
- Focus and zoom remote controllers made by Fujinon and Canon can be installed (some Fujinon remote controllers cannot be used).
- Focus, zoom and iris position memory function (grip type depends on lens model)
- Zoom/focus, etc., can be done in local mode if the photographer wishes to do so at hand.



更なる高精度、利便性、極限までこだわった操作性

Higher precision and convenience. Control with extreme care

ブロードキャストモーションコントロールシステム 3 制御モーター コントローラー 12 ギアセット

Broadcast motion control system 3 control motor control 12 gear set
广播运动控制系统, 三电机和 12 齿轮组

BM-W30F 定価: **1,848,000** 円 (税込 2,032,800 円)

●付属品: MagDrive3HEAD セット / 制御モーター 3 個 / ギアドライブ 4 種 x3(12 個) / ドライブユニット x1 / System コントローラー / 有線コントローラーにつなぐ B4 レンズ用アイリスコントローラー / 接続ケーブル / 取扱説明書 / 保証書

主な特長●ブロードキャストモーションコントロールシステム 3 制御モーター コントローラー 12 ギアセット●その他特長は BM-S1 と同じ

Features ● Broadcast motion control system; 3 motor units and 4 type x 3 gears ● For other features, refer to BM-S1

Specifications <主な仕様> ●INPUT <入力> / FOCUS DEMAND : 12Px1/20Px1 / ZOOM DEMAND : 12Px1/20Px1 / REMOTE : 6Px1 for connection to Remote Controller RM-BM300(optional) : 6Px1 for connection to Iris Controller RM-BM30(supplied) / B4 CAMERA : 12Px1 for connection to CAMERA / POWER IN : Mini 4Px1 DC 12V(DC 8V-28V) ●OUTPUT <出力> / FOCUS / ZOOM / IRIS MOTOR : 16Px3 for connection to Motor Unit / B4 LENS : 12Px1 for connection to B4 Lens for IRIS control ●GENERAL <一般> / Size (WxHxD) 寸法 : (BASE UNIT)103x71x54 mm / (IRIS Controller RM-BM30)50x110x42 mm / Weight 質量 : (BASE UNIT)0.3 kg / (IRIS Controller RM-BM30 / Bracket)0.3 kg/0.45 kg ●ACCESSORIES <付属品> / BASE UNITx1 / MOTOR UNITx3 / Gearx3sets / IRIS CONTROLLER RM-BM30x1 / SYSTEM CONTROLLER RM-BM300x1 / 16P Cabelx3 / 6P Cabelx2



BM-W30F の装置、また、8K 対応のバックラッシュがほぼ 0 のモーターを、水中撮影の中で使っていただきました。ズーム、アイリス、フォーカスのそれぞれをロッドで固定し、高精細な操作が可能な用に特注製作をいたしました。このシステムは光伝送装置を用いての運用で、特注リモートシステムとして運用しております。ハウジングの中にコンパクトにカメラ、ギアモーター、そして光伝送装置を詰め込んだシステムです。



8K 対応、低バックラッシュモーター
8K compatible, low backlash motor



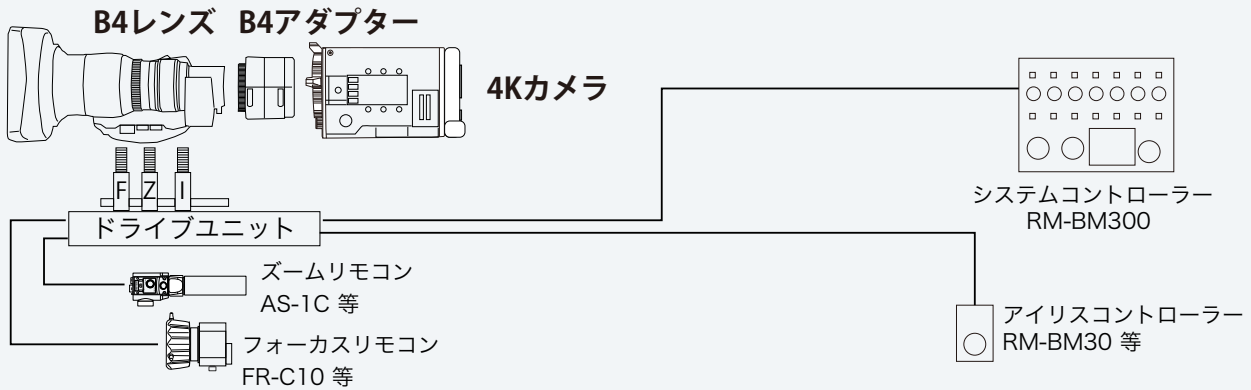
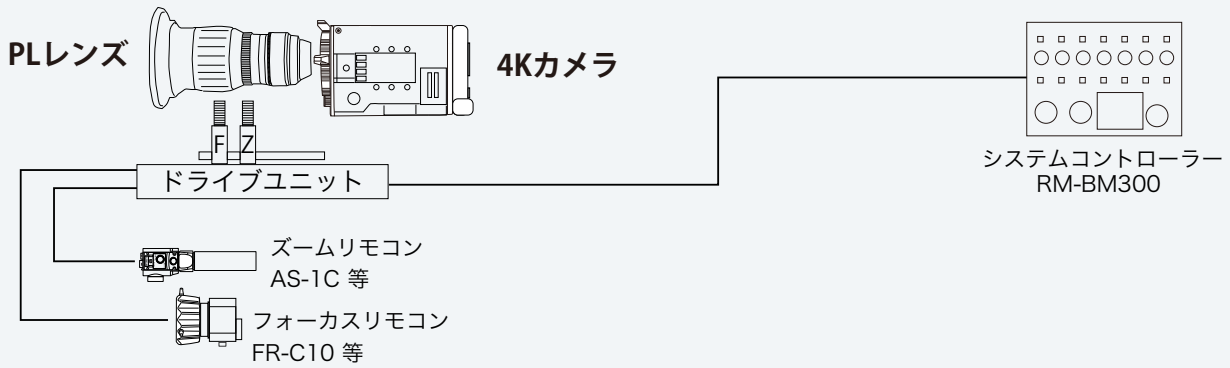

有線コントローラー cable controller

RM-BM40 定価: 398,000円
(税込437,800円)



8K撮影対応モーターに変更可能
Can be changed to motor for 8K shooting

BM-W30Fをはじめ、他BMシリーズでは、モーター1つあたりに+200,000円(税抜)を追加して頂く事で、8K撮影にも使えるバックラッシュが限りなく0に近いモーションコントロールギアヘッドでより高精度なフォーカス合わせが可能になります。



ドライブユニット

BM-X10 定価: 148,000円



自動キャリブレーション機能搭載
Auto calibration function

あらゆるレンズに装着でき、装着時にそのレンズのフォーカスリング、アイリスリング、ズームリングをボタン操作で自動でキャリブレーションします。一度装着すると電源を切ってもその位置を覚えてます。キャリブレーションのトルクは3段階配置。ARRI社製の大型レンズからソニー社製アルファシリーズレンズにギア帯をつけての撮影まで、大きなトルクが必要なレンズから小さいトルクで動く小型レンズまで対応しています。グリップタイプ(一部機種除く)の放送用レンズはキャリブレーション無しでそのまま操作可能です。



8K対応モーターギアヘッド プロテック方式

8K-compatible motor gear head Protech method

限りなくバックラッシュ0を目指して設計された新開発モーションコントローラギアヘッド搭載。滑らかな動きを実現する様々な工夫がされており8K/4Kのフォーカスコントロールに威力を発揮します。従来のL型ギアヘッドに比べ格段の制度を実現しました。L型スタイルから初の直方向モーターヘッドを開発。8Kカメラで深海撮影用にも採用された実力のあるフォーカス合わせができます。



シンプルな機能で現場に機動力を

Simple functionality and mobility in the field

現場での装備はシンプルであることが望まれます。コントローラーは一目で状況がわかり、操作も簡単。内部の制御は最先端制御、操作は単純明快です。煩わしいメニュー機能や、液晶パネルを排除し現場で取扱説明書がなくてもカメラマンが直感で操作できます。



10 ポジション×3記憶。超簡単記憶。(特許)

10 positions x 3 memory. Super easy memory. (Patented)

映画撮影、ドラマ撮影、クレーン撮影など、超精密な画角とフォーカスアイリステクニックが正確に再現できます。10×3ページ、ポジションの順番は自在に設定することができます。さらにポジション間は速度調整ができ、トランジッションタイムが変更できます。そのため、ゆっくりとしたピント合わせ等が容易に可能になりました。



放送用レンズのアイリス制御可能

Capable of controlling iris for broadcast lenses

カメラのオートアイリス制御にも対応。12ピンカメラのレンズコネクタからモータータイプのアイリスも制御可能です。(特許) アイリスはアイリスリンクにより複数台のコントローラーを接続することによりマスターを決めたカメラのアイリスコントローラーで全ての接続されたスレーブモードのアイリスが操作可能。カメラポジションやレンズの個体差の絞りをスレーブ側のアイリスボリュームでプラスマイナス3絞りの補正をかけながら操作できます。

アイリス目安値を表示可能

Iris low price can be displayed

レンズの個体差はあるものの、アイリス値をおおよそ目安で表示します。グリップレンズでアイリス値が戻り信号があるタイプはほぼ正確に表示。モータータイプではおおよその目安表示になりますが、現場で光源変化が激しい場合は目安値を見ながら調整可能なのでとても便利です。



アイリスオープンリミット、クローズリミット装備

Equipped with iris open limit and close limit

8K/4Kの撮影では今までHDの撮影ではあまり感じなかった絞りボケが出現します。アイリスを一定以上絞りにすぎると全体がボケて撮影されてしまう現象です。それを防ぐために開放側、絞り込側を制限する機能を搭載(特許)しています。



フォーカス拡大機能搭載

Equipped with focus magnification function

近距離側、遠距離側のフォーカスを拡大することが可能です。絶妙なフォーカスが必要な場合などに最適。ドライブユニットで設定することができます。またコントローラからフォーカスのN/Fを反転させるスイッチを装備。



ズームフォーカスもカメラマン、スイッチャー側切替可能

Zoom and focus can also be switched between cameraman and switcher side.

カメラマンの技量が追いつかない8K/4K撮影など、スイッチャー側のスタッフがフォーカスをコントロールすることができます。また、固定カメラで使用の際などフォーカスアイリス、等を操作無効のスイッチが配置されています。

電源駆動は全てビデオカメラと同じ電源

Power supply drive is all powered by the same power supply as the video camera

海外製モーションコントローラーシステムでは2.4V系が多く現場で電源確保も課題になります。また、1.4V系にした場合は最高速が出ないという課題がありました。プロテックの新型タイプの8Kモーターはその改善に取り組み、1.4V系で最高速ができるようにしました。



ポジションの記憶、実行も簡単

Easy to memorize and execute positions

フォーカス、ズーム、アイリスの全てまたはいずれか任意で記憶したい位置で簡単記憶、実行が可能です。どれを記憶するかをスイッチを確認後SHIFTキーと番号を押すと記憶。記憶されたチャンネルは緑色のLEDが点灯、記憶をキャンセルする場合はもう一度SHIFT+そのチャンネルを押します。緑色のLEDが消えれば記憶解除です。緑色のLEDが付いているチャンネルを押すことによりその場所に実行されます。チャンネルの上のトランジッション設定ボリュームにより速度設定が可能です。絶妙なフォーカスIN/OUTや引いた絵からのズームなど今まで熟練されたカメラマンしかできなかった高度な技術が簡単に再現可能です。



RS-422接続、光伝送可能

RS-422 connection, optical transmission possible

ドラマ、映画で使用されているプロテック光伝送装置。2回線送りの伝送装置であれば、1回線はカメラのリモコン、2回線目はモーションコントローラーを接続して使用可能です。



さらに細かなフォーカス制御が必要な場合は別売フォーカスコントローラー装着可能

Optional focus controller (sold separately) can be attached for even finer focus control

コントローラーには別売フォーカスデマンドが接続できます。クレーンでの使用や光伝送装置を使用してから後にフォーカスデマンドが接続できます。

高精度・軽量・利便性。すべてを備えフィールドに挑む

High precision, light weight, and convenience. Everything you need to take on the field.

ブロードキャストモーションコントロールシステム 1 制御モーター

Broadcast motion control system 1 control motor
广播运动控制系统, 一台电机

BM-S1 定価: **398,000** 円 (税込 437,800 円)

●付属品: MagDrive 基本セット / 制御モーター 1 個 / ギア 1 種類 /
ドライブユニット×1 / 接続ケーブル / RM-BM30 × 1 取扱説明書 /
保証書

主な特長●ブロードキャストモーションコントロールシステム 1 制御モーター●自動キャリブレーション機能搭載●ロッド
変換アダプターを標準装備●一目でわかる状況インジケータ搭載●様々なレンズに対応するギヤがワンタッチで装着可能●
専用 CCU を使用しなくてもアイリスコントロール可能
Features ● Broadcast motion control system ● Auto calibration ● Rod conversion adapter ● Simple controller
indicator ● Memorize 7 positioning assignment ● Easy attach gear for various lenses ● Iris control without
CCU

Specifications <主な仕様> ● INPUT <入力> / FOCUS DEMAND : 12Px1/20Px1 / ZOOM DEMAND : 12Px1/20Px1 / REMOTE :
6Px1 for connection to Remote Controller RM-BM300(optional) : 6Px1 for connection to Iris Controller RM-BM30(supplied) /
B4 CAMERA : 12Px1 for connection to CAMERA / POWER IN : Mini 4Px1 DC 12V(DC 8V-28V) ● OUTPUT <出力> / FOCUS/
ZOOM/IRIS MOTOR : 16Px3 for connection to Motor Unit / B4 LENS : 12Px1 for connection to B4 Lens for IRIS control ●
GENERAL <一般> / Size (WxHxD) 寸法 : (BASE UNIT)103x71x54 mm / (IRIS Controller RM-BM30)50x110x42 mm / Weight 質量
: (BASE UNIT)0.3 kg / (IRIS Controller RM-BM30 / Bracket)0.3 kg/0.45 kg ● ACCESSORIES <付属品> / BASE UNITx1 / MOTOR
UNITx1 / Gearx1set / IRIS CONTROLLER RM-BM30x1 / 16P Cables1 / 6P Cables1



ブロードキャストモーションコントロールシステム 2 制御モーター

Broadcast motion control system 2 control motor
广播运动控制系统, 二台电机

BM-S2 定価: **598,000** 円 (税込 657,800 円)

●付属品: MagDrive2HEAD セット / 制御モーター 2 個 / ギア 1 種
× 2 / ドライブユニット×1 / 接続ケーブル / RM-BM30 × 1 / 取扱説
明書 / 保証書

主な特長●ブロードキャストモーションコントロールシステム 2 制御モーター●その他特長は BM-S1 と同じ
Features ● Broadcast motion control system; 2 motor units ● For other features, refer to BM-S1

Specifications <主な仕様> ● INPUT <入力> / FOCUS DEMAND : 12Px1/20Px1 / ZOOM DEMAND : 12Px1/20Px1 / REMOTE :
6Px1 for connection to Remote Controller RM-BM300(optional) : 6Px1 for connection to Iris Controller RM-BM30(supplied) /
B4 CAMERA : 12Px1 for connection to CAMERA / POWER IN : Mini 4Px1 DC 12V(DC 8V-28V) ● OUTPUT <出力> / FOCUS/
ZOOM/IRIS MOTOR : 16Px3 for connection to Motor Unit / B4 LENS : 12Px1 for connection to B4 Lens for IRIS control ●
GENERAL <一般> / Size (WxHxD) 寸法 : (BASE UNIT)103x71x54 mm / (IRIS Controller RM-BM30)50x110x42 mm / Weight 質量
: (BASE UNIT)0.3 kg / (IRIS Controller RM-BM30 / Bracket)0.3 kg/0.45 kg ● ACCESSORIES <付属品> / BASE UNITx1 / MOTOR
UNITx2 / Gearx2sets / IRIS CONTROLLER RM-BM30x1 / 16P Cables2 / 6P Cables1



ブロードキャストモーションコントロールシステム 3 制御モーター

Broadcast motion control system 3 control motor
广播运动控制系统, 三台电机

BM-S3 定価: **798,000** 円 (税込 877,800 円)

●付属品: MagDrive3HEAD セット / 制御モーター 3 個 / ギア 1
種×3 / ドライブユニット×1 / 接続ケーブル / RM-BM30 × 1 / 取
扱説明書 / 保証書

主な特長●ブロードキャストモーションコントロールシステム 3 制御モーター ●その他特長は BM-S1 と同じ
Features ● Broadcast motion control system; 3 motor units ● For other features, refer to BM-S1

Specifications <主な仕様> ● INPUT <入力> / FOCUS DEMAND : 12Px1/20Px1 / ZOOM DEMAND : 12Px1/20Px1 / REMOTE :
6Px1 for connection to Remote Controller RM-BM300(optional) : 6Px1 for connection to Iris Controller RM-BM30(supplied) /
B4 CAMERA : 12Px1 for connection to CAMERA / POWER IN : Mini 4Px1 DC 12V(DC 8V-28V) ● OUTPUT <出力> / FOCUS/
ZOOM/IRIS MOTOR : 16Px3 for connection to Motor Unit / B4 LENS : 12Px1 for connection to B4 Lens for IRIS control ●
GENERAL <一般> / Size (WxHxD) 寸法 : (BASE UNIT)103x71x54 mm / (IRIS Controller RM-BM30)50x110x42 mm / Weight 質量
: (BASE UNIT)0.3 kg / (IRIS Controller RM-BM30 / Bracket)0.3 kg/0.45 kg ● ACCESSORIES <付属品> / BASE UNITx1 / MOTOR
UNITx3 / Gearx3sets / IRIS CONTROLLER RM-BM30x1 / 16P Cables3 / 6P Cables1



ブロードキャストモーションコントロールシステム 3 制御モーター コントローラー 12 ギアセット

Broadcast motion control system 3 control motor control 12 gear set
广播运动控制系统, 三电机和 12 齿轮组

BM-W3F 定価: **1,480,000** 円 (税込 1,628,000 円)

●付属品: MagDrive3HEAD セット / 制御モーター 3 個 / ギアドライブ 4 種×3(12 個) / ドライブユニット x1 / System コ
ントローラー / 有線コントローラーにつなぐ B4 レンズ用アイリスコントローラー / 接続ケーブル / 取扱説明書 / 保証書

主な特長●ブロードキャストモーションコントロールシステム 3 制御モーター コントローラー 12 ギアセット●その他特長
は BM-S1 と同じ
Features ● Broadcast motion control system; 3 motor units and 4 type x 3 gears ● For other features, refer
to BM-S1

Specifications <主な仕様> ● INPUT <入力> / FOCUS DEMAND : 12Px1/20Px1 / ZOOM DEMAND : 12Px1/20Px1 / REMOTE :
6Px1 for connection to Remote Controller RM-BM300(optional) : 6Px1 for connection to Iris Controller RM-BM30(supplied) /
B4 CAMERA : 12Px1 for connection to CAMERA / POWER IN : Mini 4Px1 DC 12V(DC 8V-28V) ● OUTPUT <出力> / FOCUS/
ZOOM/IRIS MOTOR : 16Px3 for connection to Motor Unit / B4 LENS : 12Px1 for connection to B4 Lens for IRIS control ●
GENERAL <一般> / Size (WxHxD) 寸法 : (BASE UNIT)103x71x54 mm / (IRIS Controller RM-BM30)50x110x42 mm / Weight 質量
: (BASE UNIT)0.3 kg / (IRIS Controller RM-BM30 / Bracket)0.3 kg/0.45 kg ● ACCESSORIES <付属品> / BASE UNITx1 / MOTOR
UNITx3 / Gearx3sets / IRIS CONTROLLER RM-BM30x1 / SYSTEM CONTROLLER RM-BM300x1 / 16P Cables3 / 6P Cables2



国産高精度ギアヘッドがプロの現場を強力にサポート

High-precision gearheads made in Japan provide powerful support for professional workplaces.



モーションコントロールシステム

Motion control system

ブロードキャストモーションコントロールシステムは最大3個の制御モーターと駆動するコントローラーとの組み合わせで構成されます。PLレンズは勿論、放送業務用レンズに対応し、映画、ドラマ撮影、イベント撮影、クレーン撮影など様々な現場で活躍します。



自動キャリブレーション機能搭載

Auto calibration function

あらゆるレンズに装着でき、装着時にそのレンズのフォーカスリング、アイリスリング、ズームリングをボタン操作で自動でキャリブレーションします。一度装着すると電源を切ってもその位置を覚えてます。

ロッド変換アダプターも標準装備

Rod conversion adapter also included as standard equipment

現場で使用されているφ19ロッド、φ15ロッドに対応します。



システム構成例図 Example system configuration diagram

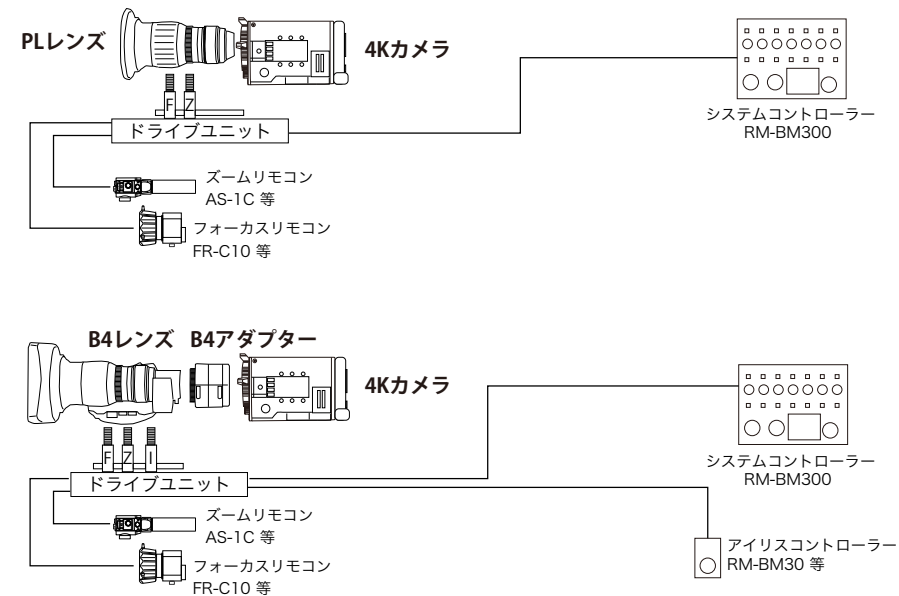

モーションコントロールシステムだけでなく最高の利便性を提供

More than just a motion control system Offering the Highest Convenience

ドライブユニットはキャノン社製ズームリモコンおよびフォーカスリモコンを接続可能。アイリスリモコン RM-BM30 を接続することにより、カメラマンの手元でアイリスコントロール可能。有線リモコン RM-BM300 を接続することにより、同時にフォーカス、ズーム、アイリスが一目でわかるスイッチで設定でき、手元のズーム、RM-BM300 のフォーカスなど混在して使用できます。

一目でわかる状況インジケータ搭載

Equipped with status indicator at a glance

一見高度に見える液晶画面操作タイプや、メニュー操作を必要とするタイプとは違い、操作はディップスイッチ、状況はインジケータのみ、設定状況が瞬時に把握できます。

7ポジション記憶。超簡単記憶。(特許)

7-position memory. Super easy memory. (Patented)

映画撮影、ドラマ撮影、クレーン撮影など、超精密な画角とフォーカスアイリステクニックが正確に再現できます。7ポジションの順番は自在に設定することができます。さらにポジション間は速度調整ができ、トランジションタイムが変更できます。そのため、ゆっくりとしたピント合わせ等が容易に可能になりました。(別売ユニット RM-BM300)



別売ユニットで放送用レンズのアイリス制御可能

Broadcast lens iris control is possible with an optional unit

別売ユニットを使用することにより、放送業務用レンズ制御を可能にします。箱型レンズ/B4レンズのアイリスを制御可能です。

様々なレンズに対応するギアがワンタッチで装着可能

One-touch attachment of gear for various lenses

PLレンズ、B4放送業務用レンズなど、現在販売されているレンズに対応。開発チームにも現役のカメラマンがいるため様々な機器を現場で使用し装着しています。設計者が現場にいるからこそ感じる装着感、使用感を具現化し、ほぼすべてを網羅するギアセットを用意しています。キャノンレンズ、フジノンレンズ、ARRIレンズ、Carl Zeissレンズ、Tokinaレンズ、ソニーレンズなどに対応します。工具無しのワンタッチ装着を実現しました。



シンプルな機能で現場に機動力を

Simple function and operation

現場での装備はシンプルであることが望めます。コントローラーは一目で状況がわかり、操作も簡単。内部の制御は最先端制御、操作は単純明快です。煩わしいメニュー機能や、液晶パネルを排除し現場で取扱説明書がなくてもカメラマンが直感で操作できます。

専用CCUを使用しなくてもアイリスコントロール可能

Iris control is possible without using a dedicated CCU

近年のデジタルカメラは、複数カメラを使っても同じ機種の場合はCCUがなくてもほぼ同じ色で撮影できるようになりました。今ではCCUカメラコントロールユニットを使用する最大の目的はスイッチャー側等からアイリスをコントロールすることになります。CCUは専用機で高価ですが、このシステムではCCUがなくてもアイリスコントロールが使用できます。

超高性能マイクロヘッド。絶妙トルクを生み出すインテリジェントモーター制御技術

Ultra-high performance microhead. Intelligent motor control technology that produces exquisite torque.

100種類を超えるレンズを検討し、特にモータートルクの部分にはこだわりました。



オプション Option

有線コントローラー
Wired controller
RM-BM300
200,000円 (税込220,000円)

アイリスコントローラー
Iris controller
RM-BM30
98,000円 (税込107,800円)

箱型レンズ、B4レンズ対応アイリス制御リモコン。BMシリーズ有線リモコンに接続して使用します。

タリーアダプターユニットセット
Tally adapter unit set
TU-6005FSET
198,000円 (税込217,800円)

この写真は、ARRI の ALEXA35 に
PROTECH の LS-780、SK-1000、
HDF-777 を装着したものになります。

7インチ フルHD ビューファインダー 収録用モニター

7" FHD view finder recording monitor/location stand
7" 真彩液晶、映像監視器 / 現場支架

HDF-777 定価: **398,000**円 (税込 437,800円)

HDF-777 シリーズ専用スタジオキット
HDF-777 series studio kit

SK-1000 定価: **148,000**円 (税込 162,800円)

主な特長 ● HDF-777 用スタジオキット
Features ● Studio kits for HDF-777

Specifications <主な仕様>

- LCD panel <液晶パネル> / type: TFT-LCD / size: 7 inch, 151x85mm / aspect ratio: 16:9 / Resolution: 1920x1080 / Viewing Angle: 170° / Color: 16.7 million
- INPUT <入力> / SDI-in: BNC x1 / SDI-Return: BNC x1 / HDMI x1 / Camera-in: 12P x1 *Analog HD component(Y/PB/PR or G/B/R) / Return Control 8P x1 / TALLY IN: BNC x2
- OUTPUT <出力> / SDI-out: BNC x1 / HDMI x1
- FUNCTION <機能> / ALL Tally Brightness is adjustable in the MENU.
- Power supply <電源> / DC IN: XLR 4P x1 / DC12V (10-16 V), 12W
- GENERAL <一般> / Operating temp. <使用温度> 0~+40°C / Storage temp <保管温度> -10 ~ +45 / Size <寸法> WxHxD: 232 x 146 x 47 mm *Excluding connector protrusions <コネクタ部除く> / Weight <質量> 1.2kg * 本体のみ
- ACCESSORIES <付属品>: Manual / Warranty <説明書 / 保証書>

7inch professional viewfinder HDF-777

7inch professional viewfinder HDF-777

7インチ フル HD ビューファインダー 収録用モニター

7" FHD view finder recording monitor/location stand
7" 原画像器、映像監視器 / 現場支架**HDF-777** 定価: **398,000** 円 (税込 437,800 円)**現場が求める洗練されたデザイン***Sophisticated design required by the field*

放送用システムカメラスタイルビューファインダー、放送業界は勿論、映画撮影にも威力を発揮するビューファインダーです。ブライト、コントラスト、ピーキング機能は勿論、撮影をするにあたり必要な機能を兼ね備えました。両サイドにハンドルを配置しました。

フル HD で高画質モニタリング*High quality monitoring in Full HD*

フル HD 表示で細かな部分も鮮明に映し出します。ENG カメラをスタジオ使用にできます。リターン入力可能で P IN P 機能搭載。リターン映像をリアルタイムに表示可能です。タリーもレッドタリー、グリーンタリーに対応。接点、電圧設定ができます。

周辺機器も充実*A full range of peripherals*

システムカメラ同様のスタイルにするため、スタジオキット SK-777X を使用することによりカメラ後面に接続できます。カメラ側は別売の金具によりワンタッチで脱着可能。別売で標準フード、ロングフードが用意されています。



自由自在にビューファインダーを動かすことができます。
堅牢で頑丈な設計、非常に広い可動域で使い心地は抜群



HDF-770 オプション Option

スタジオキット SK-1000 用可変ロングフード

HFC-1000 定価: **148,000円** (税込 162,800円)

主な特長 ● HDF-777 用プロスタジオキット
Features ● Studio kits for HDF-777

HDF-777 シリーズ専用スタジオキット
HDF-777 series studio kit

SK-1000 定価: **148,000円** (税込 162,800円)

主な特長 ● HDF-777 用スタジオキット
Features ● Studio kits for HDF-777



写真は HDF-777 に SK-1000 とロングフード HFC-1000 とを組み合わせた写真です。



SK-1000 ビューファインダー HDF-777 との組み合わせでチルト角度が軽く操作できます。

スタジオキット SK-777 用ロングフード
Studio kit SK-777 long hood

HFC-777 定価: **39,800円**
(税込 43,780円)

主な特長 ● HDF-777 用ロングフード ● SK-777X の組み合わせにより装着可能
Features ● Long hood for HDF-777 ● Need SK-777studio kit to attach

HDF-777 シリーズ専用スタジオキット
HDF-777 series studio kit

SK-777X 定価: **79,800円**
(税込 87,780円)

主な特長 ● HDF-777 用プロスタジオキット
Features ● Studio kits for HDF-777

HDF-777 シリーズ専用スタジオキット
HDF-777 series studio kit

SK-777 定価: **36,000円**
(税込 39,600円)

主な特長 ● HDF-777 用スタジオキット
Features ● Studio kits for HDF-777

HDF-777 用標準フード

HFC-777S 定価: **14,800円**
(税込 16,280円)

主な特長 ● HDF-777 用スタジオフード
Features ● Studio Hood for HDF-777



HDF-777 専用スタジオ仕様、廉価版取付金具です。放送用、スタジオカメラに最適。

HDF-777 用標準フードです。放送用、スタジオカメラに最適。



カメラ接続ケーブル
Camera connection cable
VFC-777S 定価: **29,800円**
(税込 32,780円)

主な特長 ● ソニー社製カメラ用 VF ケーブル
Features ● VF cable for Sony camera



カメラ接続ケーブル
Camera connection cable
VFC-777P 定価: **29,800円**
(税込 32,780円)

主な特長 ● パナソニック社製カメラ用 VF ケーブル
Features ● VF cable for Panasonic camera



カメラ接続ケーブル
Camera connection cable
VFC-777i 定価: **29,800円**
(税込 32,780円)

主な特長 ● 池上通信機社製カメラ用 VF ケーブル
Features ● VF cable for Ikegami camera



リターン切替スイッチ
AR-70 定価: **12,000円**
(税込 13,200円)

主な特長 ● HDF-770 用リターン切替スイッチ



ズームリモコン中継ケーブル
ASC-1B 定価: **9,800円**
(税込 10,780円)

主な特長 ● HDF-700/V とレンズを接続するケーブル

多機能7インチ プロフェッショナルビューファインダー Multi-function 7-inch professional viewfinder

7インチ HD ビューファインダー 収録用モニター /
ロケーションスタンド (Vマウントバッテリー搭載)
7" HD view finder recording monitor/ location stand (V mount battery shoe)
7" 质寻像器, 录像监视器 / 现场支架 (行业标准 V-Mount 电池扣板)
HDF-700V 定価: **378,000** 円 (税込 415,800 円)

●付属品: ロケ用スタンド / ACアダプター / 取扱説明書 / 保証書



正面パネル



背面パネル

主な特長 ● 7インチ HD ビューファインダー / ロケ収録用モニター (Vバッテリーシュー搭載) ● HD/SD-SDI 入力対応 ● HD コンポーネント入力対応 ● SDI リターン ● 測定器機能 (ベクトルスコープ / ウェーブフォーム) 搭載 ● SDI エラー表示機能 ● マルチビュー機能 ● 別売ズームリモコン AS-1 接続で、カメラ / リターン映像の切替が可能 ● フロントレッド / グリーンタリー ● リアレッドタリー ● バッテリー V マウント
Features ● 7 inch HD viewfinder / monitor (V-battery shoe) ● Supports HD/SD-SDI input ● Supports HD component input ● SDI return ● Vectorscope / waveform display ● SID error display ● Multi view function ● With AS-1 zoom demand, camera video and return can be switchable ● Red/Green tally on front panel ● Red tally on rear panel ● V-mount battery

Specifications <主な仕様> ● INPUT <入力> / DC: XLR 4Px1 / DC: V-mountx1 / SDI(HD SD): BNCx1 / SDI RETURN: BNCx1 / Analog HD Component: BNCx3 YPBPR RGB / VF IF: HD D-SUB 15Px1 HD Component/TALLY/DC ● OUTPUT <出力> / SDI(HD SD): BNCx1 / AUDIO: XLR 3Px2 -20dBu / AUDIO MONITOR Headphone: φ 6.3 Stereo Jackx1 / MONITOR SPEAKER: Built-in ● FUNCTION <機能> / REMOTE: 8Px2 RETURN Control / TALLY: BNCx2 GREEN RED / UTILITY: WAVEFORM VECTORSCOPE ZEBRA PEAKING ● GENERAL <一般> / DC POWER: DC12V(10-16V) 12W / Size (WxHxD) 寸法: 195x147x46 mm(WxHxD) / Weight 質量: 1.1 kg ● ACCESSORIES <付属品> / Location Stand / AC Adaptor

撮影には欠かせないピント合わせツール

An indispensable focusing tool for shooting

定評のある従来の HDF-700 に比べてパネル輝度、解像度、HDMI 入力装備などが新しく変わりました。ほとんどの機能を継承しつつ 4K/8K カメラでもピント合わせが可能なピーキングを装備。HDF-777 同様現場で撮影には欠かせないピント合わせツールです。

オーディオも取り出せる優れ機能

Excellent functionality to take out audio as well

HD-SDI のエンベデッドされた音声を外に出力可能。また、リターン切替機能に加え P IN P 機能も搭載。別売カメラケーブルを購入するとカメラ用ビューファアとして使用可能。SDI 入力、HDMI 入力可能。タリーもレッドタリー、グリーンタリーに対応。接点、電圧設定ができます。

小規模、中規模スタジオに最適

Ideal for small and medium studios

近年のカメラの小型に伴い色々なカメラがスタジオでも使用されます。入力が SDI、HDMI、アナログ入力が可能のため様々なカメラと接続可能です。プロテックビルドアップユニットやズームリモコン、フォーカスリモコンとの組み合わせでシステムカメラが構築可能です。

HDF-700V 用 スタジオキット

Studio kit

SK-700 定価: **36,000** 円 (税込 39,600 円)



HDF-700V/HDM-700VW などカメラのアクセサリーシューなどに取付ける金具。モニター別売。

7インチ HD ビューファインダー / ロケ収録用モニター スタジオキット付

7" HD view finder/recording location monitor with studio kit

HDF-700VSK 定価: **398,000** 円
(税込 437,800 円)



スイングアーム / ビューファア取付金具セット

Swing arm/viewfinder mounting bracket set

HDF-700V/S 定価: **448,000** 円 (税込 492,800 円)



セット内容: HDF-700V 本体 / ロケ用スタンド / カメラ取付雲台 / スタジオキット / カムタップ電源供給ケーブル (1.2m) / AC アダプター / 三脚取付用スイングアーム / BNC ケーブル (1m) / ズームリモコン用延長ケーブル / ズームリモコン用中継ケーブル / フード / カメラネジ (1/4 インチ 2 本) (3/8 インチ 2 本) (1/4 インチオス - オスネジ 1 本) / 取扱説明書 / 保証書

多機能 5 インチ プロフェッショナルビューファインダー Multi-function 5-inch professional viewfinder



HDF-500 背面パネル

5 インチ 3G/HD ビューファインダー 収録用モニター (V マウントバッテリーシュー搭載)

5" 3G/HD view finder recording monitor (V mount battery shoe)
5" 3G/HD 质寻像器 (行业标准 V-Mount 电池扣板)

HDF-500 定価: **248,000** 円 (税込 272,800 円)

●付属品: ロケ用スタンド / AC アダプター / 取扱説明書 / 保証書

5 インチ 3G/HD ビューファインダー / スタジオキット付 (V マウントバッテリーシュー搭載)

5" 3G/HD view finder/studio kit (V mount battery shoe)
5" 3G/HD 质寻像器 / 演播室套件 (行业标准 V-Mount 电池扣板)

HDF-500SK 定価: **268,000** 円 (税込 294,800 円)

●付属品: SK-500/ 取扱説明書 / 保証書



HDF-500 正面パネル



主な特長 ● 5 インチ HD3G ビューファインダー / ロケ収録用モニター (V バッテリーシュー搭載) ● 3G/HD/SD-SDI、HDMI 入力対応 ● HD コンポーネント、コンポジット入力対応 ● SDI リターン ● 測定器機能 (ベクトルスコープ / ウェーブフォーム) 搭載 ● マルチビュー機能 ● SDI エラー表示機能 ● P in P (ピクチャーインピクチャー) 機能 ● 別売ズームリモコン AS-1 接続で、カメラ / リターン映像の切替が可能 ● フロントレッド / グリーンタリ - ● リア大型レッドタリ - ● バッテリー V マウント

Features ● 5 inch HD3G viewfinder/ monitor (V battery shoe) (HDF-500SK/HDF500 and SK-500 studio kits) ● Supports 3G/HD/SD-SDI, HDMI input ● Supports HD component, Composite input ● SDI return ● Vectorscope/ waveform display ● Multi view function ● SID error display ● Picture in picture ● With AS-1 zoom demand(option), camera video and return can be switchable ● Red/ Green tally on front panel ● Large red tally on rear panel ● V-mount battery

Specifications <主な仕様> ● INPUT <入力> / DC: XLR 4Px1 / DC: V-mountx1 for Li-Ion Battery Pack / SDI(HD SD): BNCx1 / SDI(HD SD) RETURN: BNCx1 / HDMI: HDMI(Type A)x1 / CVBS: BNCx1 / VF IF: HD D-SUB 15Px1 HD Component/TALLY/DC ● OUTPUT <出力> / SDI(HD SD): BNCx1 / AUDIO MONITOR Headphone: φ 6.3 Stereo Jackx1 / MONITOR SPEAKER: Built-in ● FUNCTION <機能> / REMOTE: 8Px2 RETURN Control IN/OUT / TALLY IN: BNCx1 Voltage Input or ON/OFF Input / TALLY: BNCx2 Front GREEN RED / Rear RED / UTILITY: WAVEFORM VECTORSCOPE ZEBRA PEAKING ● GENERAL <一般> / DC POWER: DC12V(10-16V) 15W(typ) / Size (WxHxD) 寸法: 180x117x61 mm / Weight 質量: 0.94 kg ● ACCESSORIES <付属品> / HDF-500: Location Stand, HDF-500SK: SK-500 studio kits / AC Adaptor

オプション Option

HDF-500
専用スタジオキット
SK-50
20,000 円



(税込 22,000 円)

HDF-500 専用、スタジオ仕様廉価版取付金具。
UH-35 別売。モニター別売。

HDF-500
専用スタジオキット
SK-500
36,000 円



(税込 39,600 円)

HDF-500 をカメラのアクセサリシューなどに
取付ける金具。モニター別売。

スタジオキット SK-500 用
ロングフード
HFC-570
23,800 円



(税込 26,180 円)

HDF-500 の屋外用フード。SK-500 との組み合
わせにより装着可能です。

ラックマウント金具
(最大2台)
HS-RA550
29,800 円



(税込 32,780 円)

HDF-500 を EIA 4U ラックにラックマウントす
るための金具。

スイングアーム / ビューファ - 取付金具セット
Swing arm/viewfinder mounting bracket set

HDF-500/S 定価: **318,000** 円 (税込 349,800 円)

セット内容: HDF-500 本体 / ロケ用スタンド / カメ
ラ取付雲台 / スタジオキット / カムトップ電源供給
ケーブル (1.2m) / AC アダプター / 三脚取付用スイン
グアーム / BNC ケーブル (1m) / ズームリモコン用延
長ケーブル / ズームリモコン用中継ケーブル / フード
/ カメラネジ (1/4 インチ 2 本) (3/8 インチ 2 本) (1/4
インチオス - オスネジ 1 本) / 取扱説明書 / 保証書



HDF-700/700V/HDM-70WV/ オプション Option

 <p>HDF-700/700V 用スタジオキット Studio kit SK-700 36,000 円 (税込 39,600 円)</p>	 <p>HDF-700/700V 用スタジオキット用ロングフード Long hood for studio kit HFC-770 23,800 円 (税込 26,180 円)</p>	 <p>HDF-700/700V 用フード付きソフトケース Soft case with hood SC-7 14,800 円 (税込 16,280 円)</p>	 <p>HDF-700/700V 用ラックマウント金具 (最大2台) Rack mount bracket HS-RA700 29,800 円 (税込 32,780 円)</p>	 <p>HDF-700/700V 用フード Hood HFC-700 14,800 円 (税込 16,280 円)</p>	 <p>三脚取付用スイングアーム Swing arm for mounting tripod STF-100 34,800 円 (税込 38,280 円)</p>
 <p>スタジオキット HDF-500 用 Studio kit SK-500 36,000 円 (税込 39,600 円)</p>	 <p>スタジオキット SK500 用ロングフード Long hood HFC-570 23,800 円 (税込 26,180 円)</p>	 <p>ラックマウント金具 (最大2台) HDF-500 用 Rack mount bracket HS-RA550 29,800 円 (税込 32,780 円)</p>	 <p>カメラ接続ケーブル Camera connecting cable VFC-700S 29,800 円 (税込 32,780 円)</p>	 <p>カメラ接続ケーブル Camera connecting cable VFC-700P 29,800 円 (税込 32,780 円)</p>	 <p>カメラ接続ケーブル Camera connecting cable VFC-700i 29,800 円 (税込 32,780 円)</p>
 <p>HDF-700 シリーズ用取付チルトアームステー Tilt arm stay UH-700 24,800 円 (税込 27,280 円)</p>	 <p>アルミケース Aluminum case SC-700 29,800 円 (税込 32,780 円)</p>	 <p>リターン切替スイッチ Return selector switch AR-70 12,000 円 (税込 13,200 円)</p>	 <p>ズームリモコン Zoom remote controller AS-520 39,800 円 (税込 43,780 円)</p>	 <p>ズームリモコン延長ケーブル Zoom remote controller extension cable ASC-1 9,800 円 (税込 10,780 円)</p>	 <p>ズームリモコン中継ケーブル Zoom remote control relay cable ASC-1B 9,800 円 (税込 10,780 円)</p>

4.3 インチコンポジット入力モニター

4.3 インチモニター
4.3 inch monitor
4.3" HD 監視器

LVM-43W 定価: 49,800 円 (税込 54,780 円)

●付属品: 取付金具 / 取扱説明書 / 保証書



コネクタパネル 背面パネル 取付金具



ピーキング機能搭載 Peaking function

ピーキング機能を搭載。エッジ部分を強調することにより簡易ビューファインダーとして使用可能。メニューでピーキングレベル調整でき前面ボタンでピーキングのON/OFFをすることができます。

主な特長 ● 4.3 インチモニター ● VF6P 拡張 ● コンポジット対応 ● 入力 3 系統、スルーアウト出力 1 系統 ● タリー表示
Features ● 4.3 inch monitor ● VF6P ● Support Composite ● 3 inputs, 1 through out ● Tally indicator

Specifications < 主な仕様 > ● INPUT < 入力 > / Composite : BNCx2 / Monitor I/F : Mini 6Px1 ● OUTPUT < 出力 > / Composite : BNCx1 (Composite Input through out) ● FUNCTION < 機能 > / TALLY IN : BNCx1 Voltage Input 5V for RED tally / TALLY Indicator : Indicator LEDx2 RED / MENU : PEAKING, MARKER, R/G/B ONLY, MONOCHROME ● GENERAL < 一般 > / DC POWER : DC 12V 3W XLR 4P malex1 / Size (WxHxD) 寸法 : 109x93x35 mm / Weight 質量 : 0.3 kg

4.3 インチモニター
4.3 inch monitor
4.3" HD 監視器

LVM-43L 定価: 39,800 円 (税込 43,780 円)

●付属品: 取付金具 / 取扱説明書 / 保証書

主な特長 ● 廉価バージョン 4.3 インチモニター ● コンポジット対応 ● タリー表示

Features ● Low-priced 4.3 inch monitor ● Support composite ● Tally indicator

Specifications < 主な仕様 > ● INPUT < 入力 > / Composite : BNCx2 ● OUTPUT < 出力 > / Composite : BNCx1 (Composite Input through out) ● FUNCTION < 機能 > / TALLY IN : BNCx1 Voltage Input 5V for RED tally / TALLY Indicator : Indicator LEDx2 RED / MENU : PEAKING, MARKER, R/G/B ONLY, MONOCHROME ● GENERAL < 一般 > / DC POWER : DC 12V 3W XLR 4P malex1 / Size (WxHxD) 寸法 : 109x93x35 mm / Weight 質量 : 0.3 kg

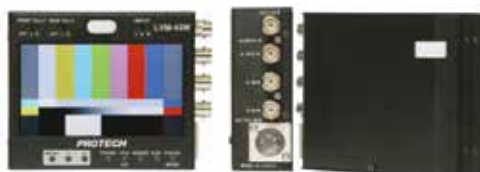

オプション Option



AC 電源
AC power supply
AC-M15

定価: 7,000 円 (税込 7,700 円)



自由雲台
Ball head
UH-25

定価: 6,000 円 (税込 6,600 円)

LVM-43W/L を AC 駆動可能にする AC 電源。

LVM-43W/L をカメラのアクセサリシューなどに固定する自由雲台。

軽量・低価格の HDMI 入力対応 8.9 インチモニター Lightweight・Low price 8.9 inch monitor with HDMI input

HDMI/HD コンポーネント対応 8.9 インチモニター

HDMI/HD component 8.9 inch monitor
HDMI / HD 模拟兼容 8.9 "監視器

LVM-89W 定価: **79,800** 円 (税込 87,780 円)

●付属品: 取扱説明書 / 保証書

主な特長 ● HDMI/HD コンポーネント対応 8.9 インチモニター ● HD コンポーネント、コンポジット対応 ● HDMI ● レッド / グリーンタリー ● 三脚取り付け穴を装備
Features ● 8.9 inch monitor ● Support HD component, composite ● HDMI ● Red/Green tally ● 1/4" screw hole to mount on tripod

Specifications <主な仕様> ● INPUT <入力> / HDMI: HDMI(Type A)x1 / HD Component: BNCx3 YPBPR (1 Line) / Composite: BNCx1 / Monitor I/F: Mini 6Px1 ● OUTPUT <出力> / Composite: BNCx1 (Composite Input through out) ● FUNCTION <機能> / TALLY IN: BNCx1 Voltage Input for GREEN and RED tally / TALLY Indicator: Indicator LEDx2 x2 GREEN and RED / MENU: PEAKING, MARKER, R/G/B ONLY, MONOCHROME ● GENERAL <一般> / DC POWER: DC 12V(10V-16V) 8W XLR 4P malex1 / Size (WxHxD) 寸法: 217x149x35 mm / Weight 質量: 0.6 kg ● ACCESSORIES <付属品> / Universal Head



背面パネル



入力 3 系統 / スルーアウト出力 1 系統可能 3 inputs Throughout 1 output

BNC によるコンポジット入力 1 系統、IF 入力 1 系統可能です。コンポジット入力 1 系統をスルー出力することができます。

軽量・コンパクトボディ Lightweight, compact body

現場取材、マルチカメラ収録にかかせないプロフェッショナルモニター。小型、軽量化を徹底、約 700g のコンパクト化を実現しました。

ピーキング機能搭載 Peaking function

ピーキング機能を搭載。エッジ部分を強調することにより簡易ビューファインダーとして使用可能。メニューでピーキングレベル調整でき前面ボタンでピーキングの ON/OFF をすることができます。

タリー表示機能 Tally display function

光コンバージョンシステムをはじめ、DS/ES シリーズ、VSE-500HD/1 などの機器に接続することにより、タリー表示が可能です。BNC 入力と IF コネクタの 2 系統から選択可能です。



HD-Y 入力に対応 HD-Y input support

LVM-89W は HD コンポーネント、HDMI に対応しています。収録時に HD-Y などのリターン画像を表示させることが可能です。



BLUE ONLY 機能搭載 BLUE ONLY function

モニターの HUE/CONTRAST の調整用の BLUE ONLY 機能を搭載。その他にも RED ONLY/GREEN ONLY 機能も搭載。



三脚取り付け穴を装備 Equipped with a tripod mounting hole

LVM-89W の底部には 1/4 インチカメラ三脚用ネジ穴があります。各種のステーと併用して固定が可能です。

DC 入力に対応 (キャノン 4P) DC input

DC10V から 17V までの電源電圧で駆動可能。1.4、4V のリチウムイオンバッテリーパック、12V のニッカドバッテリーパックなど様々なバッテリー電圧に対応します。

マーカー表示機能搭載 Marker display function

16:9/4:3 収録に対応。マーカーを表示しながら撮影を行うことができ、コンテンツ制作をサポートします。

※カメラの機種によっては HD-Y 信号が出ない場合があります。

バッテリータイプ Battery type

HDMI/HD コンポーネント対応 8.9 インチモニター 単三電池駆動

HDMI/HD component 8.9" monitor AA battery powered
HDMI / HD 模拟兼容 8.9 "監視器, AA 電池駆動

LVM-89WB 定価: **89,800** 円 (税込 98,780 円)

●付属品: 取扱説明書 / 保証書

主な特長 ● HDMI/HD コンポーネント対応 8.9 インチモニター ● 単三電池駆動仕様 ● 単三乾電池 8 本使用で 1.5 時間駆動 ● その他特長は LVM-89W

Features ● 8.9 inch monitor with AA battery operation ● 1.5 hour operation with 8 x AA batteries ● For other features, refer to LVM-89W

HDMI/HD コンポーネント対応 8.9 インチモニター V マウントバッテリー駆動

HDMI/HD component 8.9" monitor V mount battery powered
HDMI / HD 模拟兼容 8.9 "監視器, 行业标准 V-Mount 電池駆動

LVM-89WV 定価: **94,800** 円 (税込 104,280 円)

●付属品: 取扱説明書 / 保証書

主な特長 ● HDMI/HD コンポーネント対応 8.9 インチモニター ● V マウントリチウムイオンバッテリー駆動 ● その他特長は LVM-89W と同じ

Features ● 8.9 inch monitor with V-mount lithium-ion battery operation ● For other features, refer to LVM-89W

オプション Option

 <p>乾電池アダプター Dry battery adaptor BAT-89W 10,000 円 (税込 11,000 円)</p>	 <p>リチウム V マウントアダプター Lithium V mount adaptor PBU-L89W 16,000 円 (税込 17,600 円)</p>
<p>LVM-89W を単三乾電池 8 本で駆動させるアダプター。</p>	<p>ソニー社製リチウムイオンバッテリーを装着可能にするアダプター。</p>
 <p>AC 電源 AC power supply AC-M15 7,000 円 (税込 7,700 円)</p>	 <p>自由雲台 Free pan head UH-25 6,000 円 (税込 6,600 円)</p>
<p>LVM-89W を AC 駆動可能にする AC 電源。</p>	<p>LVM-89W をカメラのアクセサリシューなどに固定する自由雲台。</p>



超高画質 4K モニターへのマルチビュー実現 3G/HD/SD-SDI 入力混在可能マルチビューワー

Multi-view realization to ultra-high-quality 4K monitor. Multi-viewer capable of mixing 3G-SDI-SDI / HD / SD-SDI input

マルチビューワー

multi viewer
多画面分割器

HSK-1600MV 定価: **1,870,000** 円
(税込2,057,000円)

●付属品: 小型カメラ用接続ケーブル / 8P ケーブル / 取扱説明書 / 保証書



HD/3G 映像素材を 16CH までのマルチビュー表示可能。HDX-5500/HDX-6500 との組み合わせにより HD 入力を高度な 4K モニターでのマルチビュー表示を実現。技術の結晶のマルチイメージプロセッサです。高品質のマルチ画像表示を実現し、その高い性能とリーズナブルな価格で、中継車、ニューススタジオ、スタジオ、編集室、ビデオ会議室、マスターコントロールスタジオ、等幅広く使用可能です。

4K モニターで映し出すマルチビューは超高画質。編集室、中継車、イベントなどに最適
Super high quality multi view. Ideal for editing rooms, OB Van, events, etc.

4K プロフェッショナルモニター HDX とのシステムで最大 16 チャンネルのマルチビューが可能。各チャンネル同期 / 非同期可能。異種フォーマットも表示でき、放送用途から監視用途まで様々なシステムで活躍します。時計表示も可能で中継車やスタジオにも最適。IPS パネル採用によりほぼ全方位から観ることができます。



ラックマウント可能 Rack mount possible
薄型 1U で場所を選ばせん Thin 1U

ハイテクノロジー 4K マルチビューを可能にするエンジンは超小型。かつ超高速処理のため、安定した映像出力を実現します。EIA19 インチラック可能です。

オプション Option

16 画面まで対応マルチビューワーと
55 インチモニター HDX-5500 のセット
HSK-1655SET 定価: **3,768,000** 円
(税込4,144,800円)

●付属品: HDX-5500/ AC ケーブル / 取扱説明書 / 保証書

16 画面まで対応マルチビューワーと
65 インチモニター HDX-6500 のセット
HSK-1665SET 定価: **4,150,000** 円
(税込4,565,000円)

●付属品: HDX-6500/ AC ケーブル / 取扱説明書 / 保証書



主な特長 ● HD-SDI/3G-SDI 16CH 入力対応マルチビューワー ● 16CH 3G/HD/SD-SDI 入力自動判別表示 ● 4CH の SDI/HDMI 出力 ● 16 画面表示可能 ● 高画質回路搭載 ● 16CH GPI 入力と 4CH の GPO 出力 ● 画面上部に時計表示可能 ● 50/60 のフレームレートで 3Gx4、4K 出力を実現 ● レッドタリー、グリーンタリー対応 ● オーディオレベルメーター表示可能
Features ● HD-SDI/3G-SDI Multi viewer; supports 16 channel inputs ● 16CH 3G/HD/SD-SDI input auto-sensing display ● 4CH SDI/HDMI outputs ● Display up to 16 framed images ● High resolution ● 16 channel GPI inputs, 4 channel GPO outputs ● Time display on the upper of screen ● 3G x 4, 4K output at 50/60 fps ● Red Tally, Green Tally ● Audio level meter display

Specifications < 主な仕様 > ● INPUT/OUTPUT < 入力 / 出力 > / 3G/HD/SD-SDI input signal : (3G-SDI) 1080p50/60/59.94 : (HD-SDI) 1080i50/59.94/60, 1080p23.98/24/25/29.97/30, 1080i23.98/24, 720p50/59.94/60, 720p23.98/24/25/29.97/30 : (SD-SDI) 525i60, 625i50 / 3G/HD/SD-SDI IN Port : BNC x6CH Auto-sensing of 16CH 3G/HD/SD input / SDI/HDMI OUT Port : BNC x4CH The 4 outputs combined can produce a 4k output at 50/60 frame rate. / Control Port : GPI input 16CH / GPO output 4CH : LTC : Ethernet : RS422(TSL) / Display Unit : Up to 16 split windows display (single screen) ● GENERAL < 一般 > / AC POWER : 85-240 V 50/60 Hz Automatically adapts to the power supply. / Power Consumption : 60 W / Size (WxHxD) 寸法 : (1U) 465.5x44x342 mm / Weight 質量 : 6.1 kg ● ACCESSORIES < 付属品 > / AC Cable

待望の 32 インチ OLED MASTER MONITOR HDR MASTERTRON

32 インチプロフェッショナル4K HDR MASTERTRON

32" professional 4K HDR monitor

HDR-3200EL 定価：オープン価格

●付属品：AC ケーブル / 取扱説明書 / 保証書

27 インチプロフェッショナル4K HDR MASTERTRON

27" professional 4K HDR monitor

HDR-2700EL 定価：オープン価格

●付属品：AC ケーブル / 取扱説明書 / 保証書



O-LED 8K 入力も可能な HDR モニターが登場

32 インチの 4K/8K HDR OLED MASTERTRON には、4x 12G-SDI 入力およびスルーアウト出力が装備されています。また、1,000,000:1 の超高コントラスト比と輝度 0.0005 Nits のより液晶マスターモニターでは不可能な深い黒を MASTERTRON では実現しています。

主な特徴

- 3840x2160 4K/UHD 解像度 10 ビット OLED パネル搭載。
- 4 x 12G/6G/3G-SDI 入力（自動検出）
- 4K 12G-SDI シングル信号、最大 4096 x 2160 60p 入力対応。
- 8K 12G-SDI クアッド信号、最大 8192x4320 60p 入力対応。
- 高コントラスト 1,000,000:1 のコントラスト比を実現。
- 広い色域カバー、80% REC2020、DCI-P3 99%
- 4K/8K 信号：2 Sample Interleave (2SI)、Square Division (SQD) 対応。
- 4K モード、4 分割モード、FHD シングルピクチャモード可能。
- 12 ビットのビデオ処理、ほぼ画像の遅延なし
- 16ch エンベデッドオーディオレベルメーター表示可能。
- 内蔵スピーカー搭載、堅牢なアルミニウム合金ケーシング採用。

今までにない黒のレベル

OLED ならではの 0.0005 nits の絶対的な黒で、ブルーミングの影響を受けずに真っ暗なシーンを表示可能。全く自然な黒のディテールを再現します。

優れたコントラスト比

1,000,000:1 の極めて高いコントラスト比を特徴とする OLED ピクセルは、独自開発の光を発生し、完全にオフにすることができ、非常に高いコントラスト比映像を表現します。

非常に良い電力効率

OLED モニターは、LCD モニターと比較してはるかに電力効率が高く、50% 以上の消費電力を削減できます。

超広色域

CI-P3 99% と 80% を超える REC2020 により、より自然な映像表現を実現します。究極のコントラスト比と幅広い色域により、HDR コンテンツ製作に最適です。

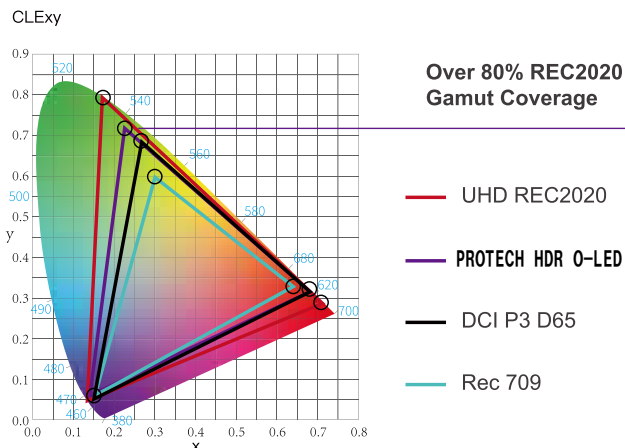

製作現場に欠かせない忠実な色再現

HDR 映像製作を強力にサポート

液晶モニターでHDR 製作をするのと比較して、OLED はそのコントラスト、色域の広さが優れています。輝度を観測するにあたり一般的に、HDR 映像 95% の明るさは 400nits 以内であり、残りの 5% は 400nits を超える場合があります。プロによるキャリブレーションの後、500nits 輝度の OLED モニターは、液晶モニターで必要とされる 1000nits HDR 輝度基準をほぼ満たす 95% の領域を十分に表示できます。

8K 入力対応

ネイティブ 4K 解像度、4320p 23.98、24、25、29.97、30、50、59.94、および 60p を含む最大 8192x4320 8K 信号入力をサポート。高度な画像処理技術により、8K HDR モニターは高品質な映像を表示します。

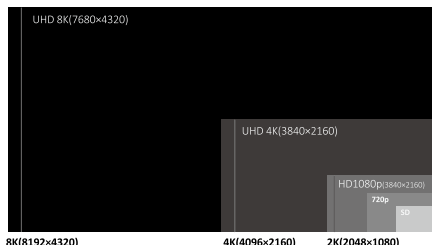

4K HDR 波形 ウェーブフォームにアラーム機能搭載

4K HDR 波形、ウェーブフォームにアラーム機能搭載しました。露出オーバーの領域が別の色でされます(波形アラーム)。4K HDR 波形。SDI および HDMI は、波形、ベクトルスコープ、ウェーブフォーム、ヒストグラムをサポートします。

目をみはるような超高速応答速度

OLED モニターの有機 EL パネルの応答速度はわずか 0.1ms。高速動画に対応します。液晶特有の映像尾引きや、ジャギー現象がありません。応答速度が早いため、動きの速い映像も自然に表示でき、特に動きの早いスポーツ放送などに最適です。



12ビットビデオ高速処理

動きのあるプログレッシブ映像、インターレス映像の素早い応答を実現し、鮮明で滑らかな映像を映し出します。高速エンドロールなど字幕表示などのハイエンドで要求の厳しいワークフローをこなせます。

完全非同期入力4画面表示を実現

最大 4 x 12G/6G/3G/HD/SD-SDI 信号を入力でき、さらに 3 x SDI 信号と 1 x HDMI 信号を 4 入力表示可能です。周波数の異なるさまざまな SDI および HDMI 入力フォーマットの同時 4 画面表示が可能です。4K、UHD、HD 信号の同時収録などに威力を発揮します。

便利なマーカー表示可能

マーカー機能搭載。自在にマーカー枠の設定ができ、高さや幅を設定でき、上下左右に調整できます。番組制作に大きな利便性をもたらします。

シーン設定ファイル記憶可能

色空間などの主なパラメータを設定後記憶できます。ショートカットキーを使用して、8つのシーン設定可能。S1、S2、S3 などすばやく選択します。

ハイパーダイナミックレンジ

HDR モードには、PQ (ST2084)、Rec 2020 色域の HLG が含まれます。より広いダイナミックレンジの輝度を再現し、非常に高いレベルの画質を提供します。

HDR



SDR



ゼブラパターン表示機能搭載

一般的にビューファインダーに標準装備されている機能をマスターロンの搭載しました。画像の露出過度（明るすぎる）領域をゼブラストライプで表示することができ、例えば、中継車での使用などで、収録の露出オーバーを避けるために、カメラマンへのインカムで適切な指示が送れます。ドラマや映画製作にも威力を発揮します。



EOTF 曲線の変換

さまざまな EOTF 曲線変換をサポートし、放送業界およびデジタル フィルム規格に適用できます。



3D LUT ファイルのインポート

LUT ロード機能を使用すると、ユーザーは自分のニーズに応じて色の種類が異なる 6 つの異なる 3D LUT ファイルをロードできます。これにより、DIT、ポストプロダクション、グレーディング作業がよりシンプルかつ直感的になり、ワークフローが最適化され、作業効率が向上します。

ピーキング機能搭載

フォーカスは映像の命です。映像を製作する上でマスター映像確認の際にとっても便利な機能です。収録した映像もピン트가合っているかを編集時にも確認できます。赤色ピーキングを搭載しています。



HDR-2700EL

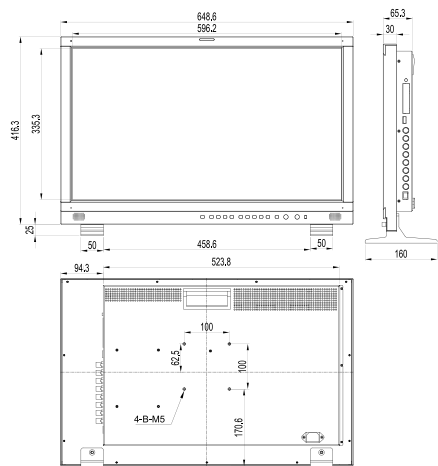

HDR-3200EL

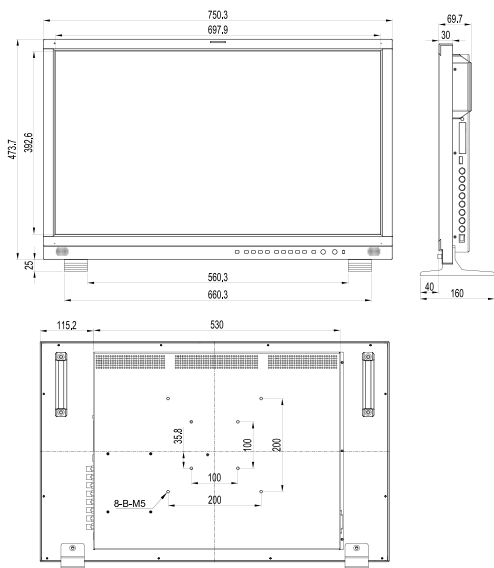

	HDR-3200EL	HDR-2700EL
パネル	OLED,99% P3 ≥ 80% BT. 2020	OLED,99% P3 ≥ 80% BT. 2020
ディスプレイ	31.5"	27"
解像度	3840×2160	3840×2160
アスペクト比	16 : 9	16 : 9
視野角	178° (H) / 178° (V)	178° (H) / 178° (V)
色深度	1.07B	1.07B
輝度	540cd/m ² (最大値)	540cd/m ² (最大値)
コントラスト比	1,000,000:1	1,000,000:1
入力	4 x BNC 12G-SDI 信号入力可能 6G/3G/HD/HD-SDI 自動判別 1 x SDI SFP+ 光モジュール入力 1 x HDMI 2.0 信号入力	
出力	4 x BNC 12G-SDI 信号出力可能 6G/3G/HD/HD-SDI 自動判別	
SDI オーディオ IN	16ch SDI1/2、HDMI エンベデッドオーディオ	
オーディオメーター表示	垂直、水平にオーディオレベル表示	
オーディオ出力	3.5mm ヘッドセットジャック	3.5mm ヘッドセットジャック
内蔵スピーカー	2.5W×2	2.5W×2
使用可能温度	-10° -50°	-10° -50°
消費電力	100 W	90 W
VESA マウント	VESA MIS-D (200×200mm)	VESA MIS-D (100×100mm)

12G SDI 4本入力対応 HDR 8K/4K 入力可能 Monitor

27 インチプロフェッショナル 8K HDR モニター
27" professional 8K HDR monitor

HDR-2700QD

定価: **オープン価格**

●付属品: AC ケーブル / 取扱説明書 / 保証書

- 3840x2160 UHD 解像度、10Bit IPS パネル
- 12G-SDIx4 入力、8192x4320 60P 対応
- 12 Bit 内部処理
- 幅広い 98% P3 色域
- LightSpace & CalMAN 規格 3D LUT カラーキャリブレーション
- ユーザー 3D LUT ファイルインポート USB/Ethernet



LCD 仕様		
ディスプレイサイズ	27"	
高解像度	3840x2160	
アスペクト比	16:09	
輝度	1000cd/m ²	
広い視野角	178°(H) / 178°(V)	
ピクセルピッチ	0.1554x0.1554(mm)	
色深度	1.07B(True 10bit)	
バックライト	LED,98% P3	
コントラスト比	1400:01:00	
内部処理	12 ビット	
入力		
4 × BNC	SDI 1/2/3/4 チャンネル入力 (6G/3G/HD/SD-SDI 自動検出)	
1 × HDMI	HDMI 2.0	
1 × SDIx SFP+	SD SFP 入力ケーシング	
出力		
4x BNC	12G-SDI 1/2/3/4 (6G/3G/HD/SD-SDI 自動検出)	
対応ビデオフォーマット		
SMPTE 2082	2160p(60/59.94/50)	
SMPTE 2081	2160p(30/29.97/25/24/23.98)	
SMPTE-425M-A/B	4:2:2 YCbCr 10-bit	1080p(50/59.94/60)
	4:4:4 YCbCr/RGB 10-bit	1080i(60/ 59.94/50)
	4:4:4 YCbCr/RGB 12-bit	
	4:2:2 YCbCr 12-bit	1080i(60/59.94/50)
	4:4:4 YCbCr/RGB 10-bit	720p(60/59.94/50/30/29/25/24/23.98)
SMPTE-274M	1080i(60/59.94/50)	
	1080p(30/29.97/25/24/23.98/30sF/29.97sF/25sF/24sF/23.98sF)	
SMPTE-296M	720p(60/59.94/50/30/29/25/24/23.98)	
SMPTE-260M	1035i(60/59.94)	
SMPTE-125M	480i(59.94)	
ITU - R BT.656	576i(50)	
音声入出力		
SDI オーディオ	64 チャンネルエンベッドオーディオ (各 SDI チャンネル 16 対応)	
音声表示 (VU+PPM)	H / V オーディオレベルメーターディスプレイ	
音声ヘッドセット出力	3.5mm ステレオジャック	
内蔵スピーカー	2.5W ×2	
カラースペース及び HDR		
カラースペース	REC709/DCI-P3 D65/EBU/DCI-P3/REC2020/Bypass	
HDR モード	PQ(SMPTE ST2084), HLG(Hybrid Log Gamma)	
一般		
動作温度	-10°C ~ 50°C	
入力電圧 / 消費電力	AC 100-240V 50/60Hz / 120W	

信号発生機能付 5.5 インチモニター、屋外の使用に最適



5.5 インチ信号発生器搭載 HD モニター

HDSG-500 定価：189,800 円

●付属品：DC ケーブル / 専用ケース / 保証書

Specifications

Operation: Push button, 2D wheel + push
 Settings: 2D wheel + push button
 Video Input: 1x 3G-SDI (BNC)
 Video Output: 1x 3G-SDI (BNC)
 DC Input: Sony Battery (Model NP-Series, 7 ~ 30V (Lemo 2p))
 LCD Panel: 5.5", 450nits
 Upgrade: SD Card
 Operating-Temperature: -20 C ~ 50°C
 Dimension: 163 x 93 x 30 (WxHxD) mm
 Weight: 0.8Kg

多くのフォーマットに対応

HDSG-500 は、多くのフォーマットに対応しています。1.5G ~ 3G までの SDI を出力することが出来ます。1080 の 60i、59.94i、50i、30i、29.97i、25i、24i、23.98i、60p、59.94p、50p、30p、29.97p、25p、24p、23.98p に対応しています。各周波数に対応しているため、スイッチャーやモニターなどのチェックに大きく活躍することが出来ます。

CAMTAP、L 型バッテリーでも運用可能

電源の取り方は 2 種類あります。標準で CAMTAP ケーブルが付属しているため、バッテリーやカメラから給電を行うパターンと、背面に L 型バッテリーを入れることができるため、お持ちの L 型バッテリーを入れてもらうだけで、簡単に運用が出来ます。コンパクトなサイズで、電源も簡単、場所を選ばずお使いいただけます。

L/R オーディオエンベデッド、調整も可能

出力される SDI 映像には、オーディオがエンベデッドされています。L/R にエンベデッドをされており、それぞれの 1kHz の周波数を変更することが出来ます。それぞれ上限が 2.5kHz から 0.5kHz になっており、片方の周波数を帰ることで左右の聞き分けなどを行うことも出来ます。

頑丈 専用ケース付き

HDSG-500 は標準で頑丈なプロテクターハードケースがついてきます。電源ケーブルと本体がそのまま入る様になっているため、非常に便利です。ケースのサイズも小さく、持ち運びにも最適です。

様々なテストパターンを用意

出力されるテストパターンは様々な種類があります。Lipsync では音声と信号の同期が取れているかなどの確認を行うことが出来ます。FastBounce では早く動作するオブジェクトで、モニターの性能などを測ることが可能になります。Gradient ではグラデーションある映像信号でモニターの階調等も見ることが出来ます。BorderCheck ではモニターが左右対称であるかどうかを見極めることが出来ます。

Waveform Monitor



対応フォーマット

Monitor Type	Format	Resolution/Bit	Supported Resolutions
HD-SDI SMPTE 292	SMPTE 274	4:2:2 Y'Cb'Cr' 10-bit	1080p: 23.98, 24, 25, 29.97, 30 1080i: 50, 59.94, 60 1080PsF: 23.98, 24, 25, 29.97, 30 2048 x 1080p: 23.98, 24, 25, 29.97, 30 2048 x 1080psf: 23.98, 24, 25, 29.97, 30
	SMPTE 296	4:2:2 Y'Cb'Cr' 10-bit	720p: 23.98, 24, 25, 29.97, 30, 50, 59.94, 60
	SMPTE 260	4:2:2 Y'Cb'Cr' 10-bit	1035i: 59.94, 60
	SMPTE 295	4:2:2 Y'Cb'Cr' 10-bit	1080i: 50
3G-SDI Level A SMPTE 425-A	SMPTE 274	4:2:2 Y'Cb'Cr' 10-bit	1080p: 50, 59.94, 60 2048 x 1080p: 47.95p, 48.50, 59.94, 60
		4:4:4 or 4:4:4:4 Y'Cb'Cr' or RGB 10-bit	1080p: 23.98, 24, 25, 29.97, 30 1080i: 50, 59.94, 60 1080PsF: 23.98, 24, 25, 29.97, 30 2048 x 1080p: 23.98, 24, 25, 29.97, 30 2048 x 1080i: 50, 59.94, 60 2048 x 1080PsF: 23.98, 24, 25, 29.97, 30
	SMPTE 274	4:4:4 Y'Cb'Cr' or RGB 12-bit	1080p: 23.98, 24, 25, 29.97, 30 1080i: 50, 59.94, 60 1080PsF: 23.98, 24, 25, 29.97, 30 2048 x 1080p: 23.98, 24, 25, 29.97, 30 2048 x 1080i: 50, 59.94, 60 2048 x 1080PsF: 23.98, 24, 25, 29.97, 30
		4:2:2 Y'Cb'Cr' 12-bit	1080p: 23.98, 24, 25, 29.97, 30 1080i: 50, 59.94, 60 1080PsF: 23.98, 24, 25, 29.97, 30 2048 x 1080p: 23.98, 24, 25, 29.97, 30 2048 x 1080i: 50, 59.94, 60 2048 x 1080PsF: 23.98, 24, 25, 29.97, 30
SMPTE 296	4:4:4 or 4:4:4:4 Y'Cb'Cr' or RGB 10-bit	720p: 23.98, 24, 25, 29.97, 30, 50, 59.94, 60	
3G-SDI Level B SMPTE 425-B	2 X HD-SDI Streams	4:2:2 Y'Cb'Cr' 10-bit	1080p: 50, 59.94, 60 2048 x 1080p: 47.95p, 48.50, 59.94, 60

信号発生機 テストパターン一覧

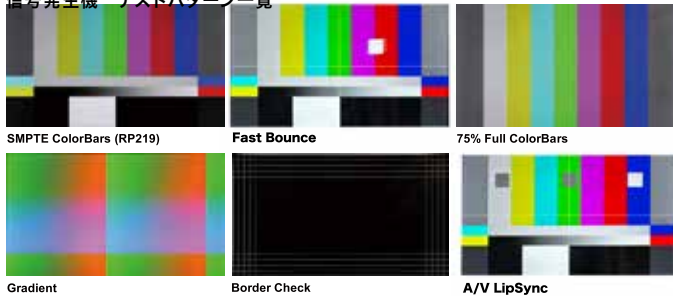

それぞれテストパターンをお選び頂けます。

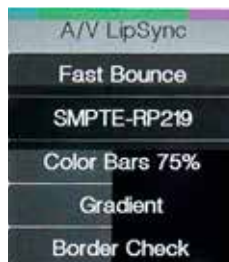

中心から円が広がっていく動作機能等もございます。(circle)

電源供給用ケーブル
 Cable for power supply
DC-Z7J
 12,000 円 (税込 13,200 円)
 WAKE-1 や ST-7R などから HDSG-500 に給電を行うケーブル

DC 電源分配器 わけわけ君
WAKE-1
 49,800 円 (税込 54,780 円)
 DC 電源分配器 合計 11 系統分配

世界初、2画面高解像度フルHD。 現場を支える究極のO-LED 接眼VF

0.7インチO-LED 接眼ビューファインダー

EVF-07V 定価: **598,000**円(税込470,800円)

●付属品: 電源ケーブル / 取扱説明書 / 保証書

specifications <主な仕様> ●LCD panel <液晶パネル> / type: OLCD / size: 0.7 inch / aspect ratio: 16:9 / Resolution: 1920x1080 / Color: 16.7 M colors
●INPUT <入力> / SDI-in: BNC x1(3G,HD,SD) ●Other INPUT/OUTPUT <その他入出力> / TALLY: VF input
●Power supply <電源> / DC IN: VF input, DC12V, 12W ●GENERAL <一般> / Operating temp. <使用温度> 0~+40°C / Storage temp <保管温度> -10 ~ +45 / Size <寸法> WxHxD: 232 x 146 x 47 mm *Main body/excluding protrusions <コネクタ部除く> / Weight <質量> 1.2kg *Main body/without accessories ●ACCESSORIES <付属品> AC Adaptor/Operating Instructions <ACアダプター / 取扱説明書, 保証書>

0.7インチフルHD 有機ELパネル搭載

0.7型フルHD有機ELパネル搭載をしています。非常に優れた高コントラスト比、豊かな色再現性はEVF-07Nにはございます。

3.5インチLCDモニター搭載

LCD画面では、画面の明るさが変化してもひずみに影響が起きないため、安定した映像が得られるようになります。高解像度で、三脚使用時に非常に便利です。

こだわりのアイカップ

アイカップ部分は、裸眼の方だけではなく、眼鏡を掛けている方でも問題なくご使用いただけるように致しました。全ての方に使って頂けるこだわりのアイカップです。



現場が求める洗練されたデザイン

放送用システムカメラスタイルビューファインダー、放送業界は勿論、映画撮影にも威力を発揮するビューファインダーです。ブライト、コントラスト、ピーキング機能は勿論、撮影をするにあたり必要な機能を兼ね備えました。



初! SDI入力対応

EVF-07Nの大きな特徴はSDI INの入力があり、1080pまでの各信号に対応しております。これにより、接眼VFに対応していなかったカメラなどをブロードキャスト仕様でお使いいただくことができます。



 RED KOMODO 取り付け対応金具 ST-KOMODO10 定価: 24,800 円 (税込27,280円)	 RED Vraptor 取り付け対応金具 ST-VRAP10 定価: 24,800 円 (税込27,280円)	 シネマカメラ対応ショルダーアダプターユニット ST-700 定価: 158,000 円 (税込173,800円)	 EVF-07N 用電源ケーブル DC-07N 定価: 8,000 円 (税込8,800円)
RED KOMODO 取り付け対応金具	RED Vraptor 取り付け対応金具	シネマカメラ対応ショルダーアダプター	SDI などを使用する際に別口から電源を取るためのケーブル。(CAMTAP)

現場で使いやすい大きさの16インチ4Kモニター 12G-SDI も入力対応

取扱説明書いらずの明解簡単オペレーション
Easy operation without an instruction manual

12G-SDI 対応 12G-SDI supports
3G × 4本 SQD (スクエアディビジョン) / 2SI (ツーサンプルインターリーブ) 対応



16インチプロフェッショナル 4K MASTERTRON
16" professional 4K MASTERTRON monitor
16" 专业级 4K 监视器

HDX-1600 定価: **698,000**円 (税込 767,800円)

●付属品: AC ケーブル / 取扱説明書 / 保証書

SDI/HDMI 信号の接続

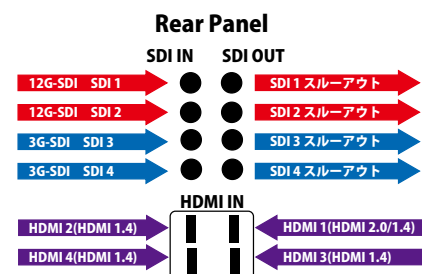

- 主な仕様
- IPS パネル
 - 解像度 3840 x 2160
 - 輝度 350cd /m²
 - コントラスト 1000 : 1
 - 視野角 175° / 175° (H / V)
 - アスペクト比 16 : 9
 - 入力端子
 - 12G-SDI×2 系統
 - 3G-SDI×2 系統
 - HDMI 2.0×1 系統 (4K 60Hz 対応)
 - HDMI 1.4×3 系統 (4K 30Hz 対応)
 - 出力端子
 - スルーアウト 12G-SDI×2 系統
 - スルーアウト 3G-SDI×2 系統
 - オーディオスピーカー × 1
 - 3.5 Φ MINI ジャック × 1
 - 入力電圧 DC 11V ~ 25V (XLR4P)
 - 消費電力
 - 約 38W
 - 動作温度 -10°C ~ 45°C
 - 本体寸法 W390 x H268 x D42mm
 - アルミケース W525 x H310 x D175mm
 - 重量
 - 本体約 4Kg
 - アルミケース運用時約 10kg

ピーキング機能搭載 Peaking function

現場撮影で最適なピーキング機能搭載。微妙なフォーカス確認が容易にできます。後付けビューファインダーメーカーでは国内トップのプロテックビューファインダーのクリアピーキング® 技術が惜しみなく投入されました。このモニターは低価格にするために HDR 機能はありません。本当は現場のカメラマンは気づいていると思いますが、まれな高価な撮影を除き HDR 撮影はほとんどないからです。

現場での確に操作可能 Operatable accurately

メニューに入って入力信号を切り替えるなど、時間のない現場では時に混乱します。入力も明解、簡単ワンタッチダイレクトボタン配置により優れた操作感をお約束します。



4K Camera

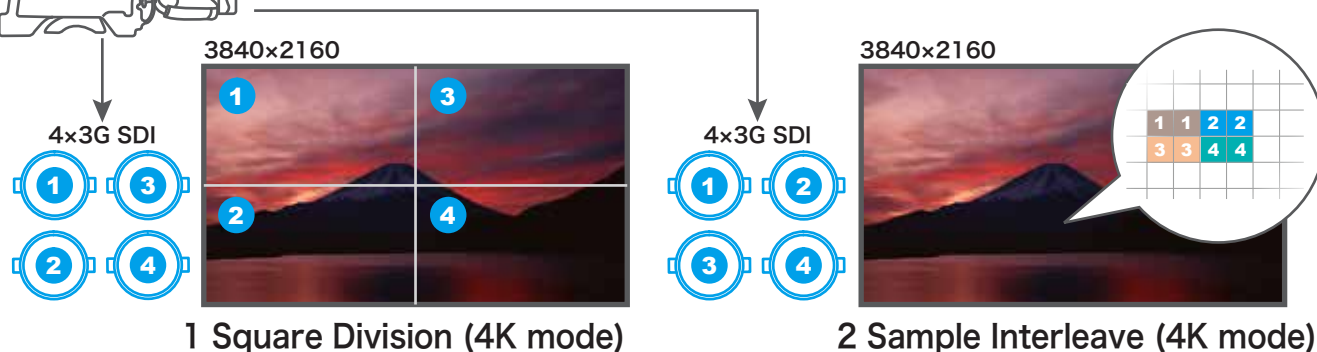

12G 入力、3G × 4 本入力/HDMI × SQD 4 入力対応
12G input, 3G input, HDMI x SQD4 input support

12G-SDI、HDMI、16 型 クラス 12G-SDI 4K プロードキャストフローモニターです。フル 4K、3840×2160 表示可能。現場で高精細な映像を確認できます。HDMI1.4x3、HDMI 2.0x1、12G-SDI シングルリンク、デュアルリンク、3G-SDI クアドリンク SQD (Square Division) に対応しています。

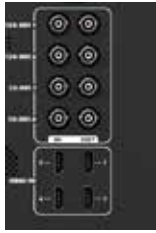

多様化するフォーマットに便利機能搭載
Build-in convenient functions for diversifying formats

撮影にはいろいろなカメラが現場で使用されるようになりました。しかもフォーマットが時に 1080 59.94i、24p、60p、今日は HD、明日は 4K 撮影など様々な現場でカメラの設定があっているかどうかを確認したいことがよくあります。そこで新発明したのがモニターで世界初の機能「ダイレクトフォーマット表示機能」を搭載。撮影前のセッティング確認を容易に行え、また、不安になった時にモニターですぐにカメラのフォーマット確認がワンタッチで可能です。



別売アルミトランク仕様でどこでも持ち出し可能
Take out anywhere with optional aluminum trunk

現場での持ち運びや据置に便利なアルミケースを別売でご用意しました。スタジオ内のフローモニター®としても勿論、屋外でのフィールドでのモニターとしても活躍します。EIA19 インチラックマウントにも装着可能です。

発熱の少ない長寿命設計
Long life design with low heat generation

4K モニターを設計するにあたり、熱との戦いです。発熱をいかに少なくするか。ソフトウェアも含め検討に検討を重ね設計しました。このクラスではトップクラスで発熱が少なく、ファンレスのためドラマ撮影、映画撮影等静粛性が特に求められる現場で活躍します。

AC アダプターも常時装着、バッテリーもダイレクト装着可能
The AC adaptor is always installed, and the battery can be installed directly.

ロケにも便利なバッテリーをダイレクトに装着可能。プロテック ProPOWER BP-270Li バッテリーなら現場で 5 時間以上の連続運転が可能。AC アダプターも常時装着です。



HDX-1600 専用アルミキャリングケース

Aluminum carrying case
SC-X1600 定価: **68,000** 円 (税込 74,800 円)



●付属品: 取扱説明書 / 保証書

HDX-1600 専用ラックマウント金具

Rack mount bracket
HS-X1600 定価: **9,800** 円 (税込 10,780 円)

ラックマウント可能クラス最大級 18.5 インチフル HD モニター



18.5 インチプロフェッショナルフル HD モニター

18.5" professional full HD monitor
18.5 英寸专业全高清显示器
HDM-1850 定価: **328,000** 円 (税込 360,800 円)

●付属品: AC アダプター / ラックマウント金具 / 取扱説明書 / 保証書

主な特長 ● 18.5 インチ HD モニター ● HD-SDI/SD-SDI 入力対応 ● 測定器機能 (ベクトルスコープ / ウェーブフォーム) 搭載 ● タリー表示 ● ラックマウント
Features ● 18" HD monitor ● Support HD-SDI/SD-SDI input ● Vectorscope/ waveform display ● Tally indicator ● Rack mount

18.5 インチプロフェッショナルフル HD モニター

18.5" professional full HD monitor
18.5 英寸专业全高清显示器
HDM-1820 定価: **258,000** 円 (税込 283,800 円)

●付属品: AC アダプター / ラックマウント金具 / 取扱説明書 / 保証書

主な特長 ● 18.5 インチ HD モニター ● モノラルスピーカー ● HD-SDI/SD-SDI 入力対応 ● タリー表示 ● ラックマウント
Features ● 18" HD monitor ● Stereo speaker ● Support HD-SDI/SD-SDI input ● Vectorscope/ waveform display ● Tally indicator ● Rack mount



HDM-1820/1850 用スタンド
HS-1850

定価: **28,000** 円 (税込 30,800 円)

HDM-1820/1850 専用スタンド。角度変更等に対応。



HS-1850 装着時

待望の12G-SDI入力対応7インチモニター Long-awaited 7-inch monitor with 12G-SDI input

7インチプロフェッショナル FULL HD モニター

7" professional full HD monitor
7" 专业级 4K 监视器

HDM-07X 定価: オープン価格

●付属品: 取扱説明書 / 保証書 / 専用アルミケース / バッテリーアダプター / タリーアダプター / 電源アダプター

Accessories: User's Manual / Warranty Card / Dedicated Aluminum Case / Battery Adapter / Tally Adapter / Power Adapter

主な特徴 ●4K/12G 対応 FULL HD モニター ●タリー表示可能 ●専用アルミケース付き ●小型バッテリーで動作可能 ●VESA マウント対応 Features ●4K12G/HD support FULL HD monitor ●TALLY support ●With aluminum case ●Can be powered by a small battery ●VESA FDMI support

specifications <主な仕様> ●LCD panel <液晶パネル> / type: TFT-LCD / size: 7 inch, 151x95mm / aspect ratio: 16:10 / Resolution: 1920x1200 / Viewing Angle: 170° / Color: 16.7 M colors ●INPUT <入力> / SDI-in: BNC x2 (12G, 16ch 48kHz 24-bit) / HDMI 2.0 x1 (2 or 8ch 48kHz 24-bit) / Headphone: 3.5 φ Jack x1 / Speaker (Built-in)
●OUTPUT <出力> / SDI-out: BNC x2 (SDI-in Input Through output) / HDMI 2.0 x1 (HDMI IN Input Through output) ●Other INPUT/OUTPUT <その他入出力> / TALLY signal-in: 3.5 φ Jack ●Power supply <電源> / DC IN: IEC 5.5 φ x2.1 φ Jack x1, DC12V (7-24 V), 23W / AC-adaptor: DC12V 2A / Battery: For Sony NP-F Series ●GENERAL <一般> / Operating temp. <使用温度> 0-+50°C / Storage temp <保管温度> -10 - +60 / Size <寸法> WxHxD: 186 x 128 x 32.5 mm *Main body/excluding protrusions <コネクタ部除く> / Weight <質量> 0.8kg *Main body/without accessories ●ACCESSORIES <付属品> AC Adapter / Tally Adapter / Cable / Battery Adapter / Suitcase / Operating Instructions < AC アダプター / タリーアダプターケーブル / バッテリーアダプター / ケース / 取扱説明書、保証書>

12G 入力対応、FULLHD モニター

FULL HD monitor with 12G input support

HDM-07X は、FULL HD モニターですが、3G-SDI だけでなく 12G-SDI 入力にも対応しております。12G-SDI の映像を手軽に見る際にとても便利なモニターです。スルーアウト機能ももちろんあり、12G-SDI の信号も対応しています。

専用アルミケース付属

Dedicated aluminum case included

HDM-07X は標準でアルミケースが付属しています。専用アルミケースには、バッテリーアダプター、タリーアダプター、電源アダプターまで一緒に収納することが可能です。



小型バッテリーでの運用が可能

Can be operated with small batteries

背面は 100mmx100mm の VESA マウントが付いており、付属品のバッテリーアダプターを取り付けられます。バッテリーアダプターは小型バッテリーに対応しており、AC 電源が使えない環境での運用が出来ます。

7インチプロフェッショナル FULL HD モニター (専用アルミケース無し)

7" professional full HD monitor
7" 专业级 4K 监视器

HDM-07X/L 定価: オープン価格

●付属品: 取扱説明書 / 保証書 / バッテリーアダプター / タリーアダプター / 電源アダプター

Accessories: User's Manual / Warranty Card / Battery Adapter / Tally Adapter / Power Adapter



25インチ 10bit HD EL モニター

25" 10bit HD monitor
25" 10bit HD 监视器

HDM-EL2500 定価: 898,000 円 (税込 987,800 円)

●付属品: AC ケーブル / 取扱説明書 / 保証書

主な特長 ●25 インチ HD モニター ●ステレオスピーカー ●HD-SDI/SD-SDI 入力対応 ●HD コンポーネント、コンポジット対応 ●測定器機能 (ベクトルスコープ / ウェーブフォーム) 搭載 ●10Bit IPS パネル使用

Features ●25 inch 10bit HD EL monitor ●Stereo speaker ●Support HD-SDI/SD-SDI input ●Support HD component, composite input ●Vectorscope/ waveform display ●10 Bit IPS panel

Specifications <主な仕様> ●INPUT <入力> / SDI(3G/HD SD) IN: BNCx2 / ANALOG INPUT: BNCx3 Composite CVBS / S-VIDEO Y/C / HD Component YPbPr (1 Line) / HD D-SUB 15Px1 RGB / DVI IN: DVI - I X1 Digital/Analog / AUDIO IN: φ 3.5 Stereo Mini Jackx1 ●OUTPUT <出力> / SDI(3G/HD SD) OUT: BNCx1 / AUDIO OUT: φ 3.5 Stereo Mini Jackx2 / AUDIO Monitor Speaker: Stereo ●FUNCTION <機能> / REMOTE: 8Px1 RJ45 7 GPI / TALLY Indicator: Indicator LEDx1 / TC Indication / AUDIO LEVEL Meter: 16CH / UTILITY: WAVEFORM VECTORSCOPE ZEBRA ●GENERAL <一般> / DC POWER: AC 100V - 240V (50Hz - 60Hz) / DC 24V XLR 4P malex1 / Power Consumption: 11W / Size (WxHxD) 寸法: 770x500x107 mm / Weight 質量: 15 kg ●ACCESSORIES <付属品> / AC Cable



シンプルな機能。放送 / 業務用 7 インチ低価格 HD モニター



7 インチ HD モニター

HDM-70WV 定価: **198,000** 円 (税込 217,800 円)

●付属品: AC アダプター / 取扱説明書 / 保証書

主な特長 ● 7 インチ HD モニター ● バッテリー V マウント ● HD-SDI/SD-SDI 入力対応 ● HD コンポーネント対応 ● SDI リターン ● リターンリモコン切替 ● SDI エラー表示機能 ● フロントレッド / グリーンタリー ● リアレッドタリー
 Features ● 7 inch HD monitor ● V-mount battery ● Support HD-SDI/SD-SDI input ● Support HD component ● SDI return ● Return remote control ● SDI error display ● Red/Green tally on front panel ● Red tally on rear panel

Specifications <主な仕様> ● INPUT (入力) / DC : XLR 4Pin / DC : V-mountx1 / SDI(HD SD) : BNCx1 / SDI RETURN : BNCx1 / Analog HD Component : BNCx3 YPBPR RGB / VF IF : HD D-SUB 15Pin / HD Component/TALLY/DC ● OUTPUT 出力 / SDI(HD SD) : BNCx1 / AUDIO : XLR 3Pin 2 -20dBu / AUDIO MONITOR Headphone : φ 6.3 Stereo Jackx1 / MONITOR SPEAKER : Built-in ● FUNCTION 機能 / REMOTE : 8Pin 2 RETURN Control IN/OUT / TALLY : BNCx2 IN/OUT GREEN RED / UTILITY : WAVEFORM VECTORSCOPE ZEBRA PEAKING ● GENERAL <一般> / DC POWER : DC12V(10-16V) 12W / SIZE : 195x147x46 mm(WxHxD) / WEIGHT : 1.0 kg ● ACCESSORIES <付属品> / Location Stand / AC Adaptor



7 インチ スピーカー内蔵 HD モニター

7" build-in speaker HD monitor
 7" HD 監視器, 内蔵音箱

HDM-70SP 定価: **288,000** 円 (税込 316,800 円)

●付属品: AC アダプター / 取扱説明書 / 保証書

主な特長 ● HD/SD-SDI 入力対応 ● スピーカー内蔵 ● EIA ラックマウント ● 各種波形表示機能
 Features ● HD/SD-SDI input support ● Build-in speaker ● EIA rack mount ● Waveform monitor

Specifications <主な仕様> ● LCD panel <液晶パネル> / type : TFT-LCD / size : 7 inch, 152.4x91.4mm / aspect ratio : 16:9(16:10) / Resolution : 800x480 / Viewing Angle : 170° / Color : 16.7 M colors ● INPUT <入力> / SDI-in : BNC x1(3G, HD, SD) / HDMI ● OUTPUT <出力> / SDI-out : BNC x1 (SDI-in Input Through output) ● Power supply <電源> / DC IN : XLR 4-pin (male) , DC12V (10-16 V), 14W ● GENERAL <一般> / Operating temp. <使用温度> : 0~+40°C / Storage temp <保管温度> : -10 ~ +40 / Size <寸法> : WxHxD : 481.4 x 132.6 x 60.5 mm *Main body/excluding protrusions <コネクタ部除く> / Weight <質量> : 2.7kg *Main body/without accessories ● ACCESSORIES <付属品> : AC Adaptor/Operating Instructions <ACアダプター / 取扱説明書, 保証書>

スピーカー搭載 ラックマウント可能
 Speaker mounted Rack mountable

スピーカー機能搭載で編集、収録車に最適。19インチ EIA ラックマウント可能。奥行も浅く、小型軽量。

カラー表示ベクトルスコープ / ウェーブフォーム搭載
 Color display vectorscope / Waveform installed

ベクトルスコープ / ウェーブフォーム ON/OFF 可能。表示サイズは3段階 (大、中、小) 表示できます。ポジションも右上、右下、左上、左下にすることが可能です。

多機能。ラックマウントモニターラインナップ

Multifunctional. Rack mount monitor line-up.

3U 7インチ 2連 HD モニター

3U 7" 2 stations HD monitor
双联式 7" HD 监视器

HDM-2000 定価: **348,000**円(税込382,800円)

●付属品: ACアダプター / 取扱説明書 / 保証書

主な特長 ● 3U 7インチ 2連 HD モニター ● 19インチ EIA ラックマウント可能 ● HD-SDI/SD-SDI 入力対応 ● HD コンポーネント入力対応 ● HD-SDI 出力可能 (スルー) ● 測定器機能 (ベクトルスコープ / ウェーブフォーム) 搭載 ● エンベデッドオーディオモニター可能 ● タリ表示 ● H/V DELAY 機能搭載

Features ● 3U 7 inch double HD monitors ● 19 inch EIA rack mount ● Support HD-SDI/SD-SDI input ● Support HD component ● HD-SDI output (throughout) ● Vectorscope/ waveform display ● Embedded audio monitor ● Tally indicator ● H/V DELAY function

Specifications <主な仕様> ● INPUT <入力> / SDI(HD/SD) : BNCx2 x2 / OPTION INPUT : for DVI or HD Componentx1 x2 ● OUTPUT <出力> / SDI(HD/SD) : BNCx1 x2 / AUDIO : φ 3.5 Stereo Mini Jackx2(Headphone/AUDIO OUT) x2 ● FUNCTION <機能> / REMOTE : RJ45 7 GPI 8PX1 X2 / TALLY Indicator : Indicator LEDx1 x2 / TC Indication : x2 / Audio Level meter : 16CH x2 / UTILITY : WAVEFORM VECTORSCOPE ZEBRA ● GENERAL <一般> / DC POWER : DC 12V(10V-16V) 24W / Size (WxHxD) 寸法 : 480x133x61 mm / Weight 質量 : 2.7 kg ● ACCESSORIES <付属品> / AC Adaptor



3U 5インチ 3連 HD モニター

3U 5" 3 stations HD monitor
3RU 三联式 5" HD 监视器

HDM-3000 定価: **558,000**円(税込613,800円)

●付属品: ACアダプター / 取扱説明書 / 保証書

主な特長 ● 3U 5インチ 3連フル HD モニター ● 19インチ EIA ラックマウント可能 ● HD-SDI/SD-SDI 入力対応 ● HD コンポーネント入力対応 ● HD-SDI 出力可能 (スルー) ● 測定器機能 (ベクトルスコープ / ウェーブフォーム) 搭載 ● エンベデッドオーディオモニター可能 ● タリ表示 ● H/V DELAY 機能搭載

Features ● 3U 5 inch triple monitors ● 19 inch EIA rack mount ● Support HD-SDI/SD-SDI input ● Support HD component ● HD-SDI output (throughout) ● Vectorscope/ waveform display ● Embedded audio monitor ● Tally indicator ● H/V DELAY function

Specifications <主な仕様> ● LCD panel <液晶パネル> / type : TFT-LCD / size : 4.3 inch, 100.8x56.7mm / aspect ratio : 16:9 / Resolution : 1920x1080 / Viewing Angle : 170° / Color : 16.7 million ● INPUT <入力> / SDI-in : BNC x1 / SDI-Return : BNC x1 / HDMI x1 ● OUTPUT <出力> / SDI-out : BNC x1 / HDMI x1 / Audio : 3.5 φ Mini jack x1 ● Function INPUT/OUTPUT <その他入出力> / TALLY signal : BNC x2 / ● FUNCTION <機能> / ALL Tally Brightness is adjustable in the MENU ● Power supply <電源> / DC IN : XLR 4P x1 : DC12V (10-16 V), 12W ● GENERAL <一般> / Operating temp. <使用温度> 0~+40°C / Storage temp <保管温度> -10 ~ +45 / Size <寸法> WxHxD : 232 x 146 x 47 mm *Excluding connector protrusions <コネクタ部除く> / Weight <質量> 1.2kg *本体のみ ● ACCESSORIES <付属品> : Manual / Warranty <説明書 / 保証書>



2U 4.3インチ 4連 フル HD モニター

2U 4.3" 4 stations HD monitor
2RU 四联式 4.3" HD 监视器

HDM-4000 定価: **648,000**円(税込712,800円)

●付属品: ACアダプター / 取扱説明書 / 保証書

主な特長 ● 2U 4.3インチ 4連 HD モニター ● 19インチ EIA ラックマウント可能 ● 3GHD-SDI/SD-SDI 入力対応 ● HD コンポーネント入力対応 ● HD-SDI 出力可能 (スルー) ● 測定器機能 (ベクトルスコープ / ウェーブフォーム) 搭載 ● エンベデッドオーディオモニター可能 ● タリ表示 ● H/V DELAY 機能搭載

Features ● 2U 4.3 inch 4 stations HD monitors ● 19 inch EIA rack mount ● Support HD-SDI/SD-SDI input ● Support HD component ● HD-SDI output (throughout) ● Vectorscope/ waveform display ● Embedded audio monitor ● Tally indicator ● H/V DELAY function

Specifications <主な仕様> ● LCD panel <液晶パネル> / type : TFT-LCD / size : 4.3 inch, 100.8x56.7mm / aspect ratio : 16:9 / Resolution : 1920x1080 / Viewing Angle : 170° / Color : 16.7 million ● INPUT <入力> / SDI-in : BNC x1 / SDI-Return : BNC x1 / HDMI x1 ● OUTPUT <出力> / SDI-out : BNC x1 / HDMI x1 / Audio : 3.5 φ Mini jack x1 ● Function INPUT/OUTPUT <その他入出力> / TALLY signal : BNC x2 / ● FUNCTION <機能> / ALL Tally Brightness is adjustable in the MENU ● Power supply <電源> / DC IN : XLR 4P x1 : DC12V (10-16 V), 22W ● GENERAL <一般> / Operating temp. <使用温度> 0~+40°C / Storage temp <保管温度> -10 ~ +45 / Size <寸法> WxHxD : 232 x 146 x 47 mm *Excluding connector protrusions <コネクタ部除く> / Weight <質量> 1.6kg *本体のみ ● ACCESSORIES <付属品> : Manual / Warranty <説明書 / 保証書>

20 インチ HD モニター

20" HD monitor
20" HD 監視器

HDM-2000W 定価: **298,000** 円 (税込 327,800 円)

●付属品: AC ケーブル/取扱説明書/保証書

主な特長●20 インチ HD モニター●ステレオスピーカー●HD-SDI/SD-SDI 入力対応●HD コンポーネント、コンポジット入力対応●測定器機能 (ベクトルスコープ/ウェーブフォーム) 搭載●タリー表示●ラックマウント
Features ● 20 inch HD monitor ● Stereo speaker ● Support HD-SDI/SD-SDI input ● Support HD component, composite input ● Vectorscope/ waveform display ● Tally indicator ● Rack mount

Specifications <主な仕様> ● INPUT <入力> / SDI(3G/HD SD) IN : BNCx2 / ANALOG INPUT : BNCx3 Composite CVBS / S-VIDEO Y/C / HD Component YPBPR (1 Line) : HD D-SUB 15Px1 RGB / DVI IN : DVI - I x1 Digital/Analog / AUDIO IN : φ 3.5 Stereo Mini Jackx1 ● OUTPUT <出力> / SDI(3G/HD SD) OUT : BNCx1 / AUDIO OUT : φ 3.5 Stereo Mini Jackx2 / AUDIO Monitor Speaker : Stereo ● FUNCTION <機能> / REMOTE : 8Px1 RJ45 7 GPI / TALLY Indicator : Indicator LEDx1 / TC Indication / AUDIO LEVEL Meter : 16CH / UTILITY : WAVEFORM VECTORSCOPE ZEBRA ● GENERAL <一般> / DC POWER : AC 100V - 240V (50Hz - 60Hz) : DC 24V XLR 4P malex1 / Power Consumption : 40W / Size (WxHxD) 寸法 : 461x312x54 mm / Weight 質量 : 4.0 kg ● ACCESSORY <付属品> / AC Cable



24 インチ HD モニター

24" HD monitor
24" HD 監視器

HDM-2400W 定価: **488,000** 円 (税込 536,800 円)

●付属品: AC ケーブル/取扱説明書/保証書

主な特長●24 インチ HD モニター●モノラルスピーカー●HD-SDI/SD-SDI 入力対応●HD コンポーネント、コンポジット対応●測定器機能 (ベクトルスコープ/ウェーブフォーム) 搭載●IPS パネル使用
Features ● 24 inch HD monitor ● Stereo speaker ● Support HD-SDI/SD-SDI input ● Support HD component, composite input ● Vectorscope/ waveform display ● IPS panel

Specifications <主な仕様> ● INPUT <入力> / SDI(3G/HD SD) IN : BNCx2 / ANALOG INPUT : BNCx3 Composite CVBS / S-VIDEO Y/C / HD Component YPBPR (1 Line) : HD D-SUB 15Px1 RGB / DVI IN : DVI - I x1 Digital/Analog / AUDIO IN : φ 3.5 Stereo Mini Jackx1 ● OUTPUT <出力> / SDI(3G/HD SD) OUT : BNCx1 / AUDIO OUT : φ 3.5 Stereo Mini Jackx2 / AUDIO Monitor Speaker : Stereo ● FUNCTION <機能> / REMOTE : 8Px1 RJ45 7 GPI / TALLY Indicator : Indicator LEDx1 / TC Indication / AUDIO LEVEL Meter : 16CH / UTILITY : WAVEFORM VECTORSCOPE ZEBRA ● GENERAL <一般> / DC POWER : AC 100V - 240V (50Hz - 60Hz) : DC 24V XLR 4P malex1 / Power Consumption : 90W / Size (WxHxD) 寸法 : 602x405x90 mm / Weight 質量 : 11 kg ● ACCESSORIES <付属品> / AC Cable



32 インチ HD モニター

32" HD monitor
32" HD 監視器

HDM-3200 定価: **568,000** 円 (税込 624,800 円)

●付属品: AC ケーブル/取扱説明書/保証書

主な特長●32 インチ HD モニター●モノラルスピーカー●HD-SDI/SD-SDI 入力対応●HD コンポーネント、コンポジット対応●測定器機能 (ベクトルスコープ/ウェーブフォーム) 搭載●IPS パネル使用
Features ● 32 inch HD monitor ● Stereo speaker ● Support HD-SDI/SD-SDI input ● Support HD component, composite input ● Vectorscope/ waveform display ● IPS panel

Specifications <主な仕様> ● INPUT <入力> / SDI(3G/HD SD) IN : BNCx2 / AUDIO IN : XLR 3-pin male x2 /HDMI x1 ● OUTPUT <出力> / SDI(3G/HD SD) OUT : BNCx1 /HDMI x1 / AUDIO OUT : φ 3.5 Stereo Mini Jackx1 / AUDIO Monitor Speaker : Stereo ● GENERAL <一般> / DC POWER : AC 100V - 240V (50Hz - 60Hz) : DC 24V XLR 4P malex1 / Power Consumption : 90W / Size (WxHxD) 寸法 : 770x490x80 mm / Weight 質量 : 13 kg ● ACCESSORIES <付属品> / AC Cable



17 インチ HD モニター

HDM-1700W 定価: **248,000** 円 (税込 272,800 円)

●付属品: AC ケーブル/取扱説明書/保証書

主な特長●17 インチ HD モニター●ステレオスピーカー●HD-SDI/SD-SDI 入力対応●HD コンポーネント、コンポジット入力対応●測定器機能 (ベクトルスコープ/ウェーブフォーム) 搭載●タリー表示●ラックマウント
Features ● 17 inch HD monitor ● Stereo speaker ● Support HD-SDI/SD-SDI input ● Support HD component, composite input ● Vectorscope/ waveform display ● Tally indicator ● Rack mount

Specifications <主な仕様> ● INPUT <入力> / SDI(3G/HD SD) IN : BNCx2 / ANALOG INPUT : BNCx3 Composite CVBS / S-VIDEO Y/C / HD Component YPBPR (1 Line) : HD D-SUB 15Px1 RGB / DVI IN : DVI - I x1 Digital/Analog / AUDIO IN : φ 3.5 Stereo Mini Jackx1 ● OUTPUT <出力> / SDI(3G/HD SD) OUT : BNCx1 / AUDIO OUT : φ 3.5 Stereo Mini Jackx2 / AUDIO Monitor Speaker : Stereo ● FUNCTION <機能> / REMOTE : 8Px1 RJ45 7 GPI / TALLY Indicator : Indicator LEDx1 / TC Indication / AUDIO LEVEL Meter : 16CH / UTILITY : WAVEFORM VECTORSCOPE ZEBRA ● GENERAL <一般> / DC POWER : AC 100V - 240V (50Hz - 60Hz) : DC 24V XLR 4P malex1 / Power Consumption : 40W / Size (WxHxD) 寸法 : 461x312x54 mm / Weight 質量 : 4.0 kg ● ACCESSORY <付属品> / AC Cable



放送業務用 XLR 3P 接続 国産インターカム誕生

海外他社のインターカムにもダイレクト接続可能

しかもプロテック同士なら親機不要での運用可能 乾電池駆動実現

マイクリミッター搭載、プラス 20dB 以上可能
 単三乾電池 2 本で子機同士 100 時間駆動実現
 他社のインターカムシステムにダイレクト接続可能
 独立 2 系統回線、TW 方式、コール / タリー機能搭載
 小型軽量、堅牢金属ボディ
 調光器等のノイズを受けにくい



有線式インターカム (本体のみ)

Wired intercom

电缆连接有线对讲机 (单端闭式耳机)

CFD-500TW/N 定価: **49,800** 円 (税込 54,780 円)

●付属品: 乾電池 / 取扱説明書 / 保証書

主な特長●インターカム XLR 3P 有線式 ●独立 2 系統回線 (ツインワイヤー方式) ●マイクリミッター搭載
 ●コール / タリー機能搭載 ●プラス 20dB 以上可能 ●乾電池 2 本で約 100 時間駆動 ●内蔵電源で子機
 同士のみで使用可能 ●他社の同方式インターカムシステムに接続可 ●小型軽量、堅牢金属ボディ ●調光器
 などのノイズを受けにくい

Features

●Wired Intercom : XLR 3P ●Independent 2ch lines(Twin wired system) ●MIC level limiter
 ●Call/tally system support ●+20dB or more possible ●100 hours of operation with LR6/AA
 batteries ●Battery power supply allows for use between handsets ●Can be connected to other
 companies intercom systems of the same format ●Small, lightweight, and robust metal body ●
 Less susceptible to noise such as dimmers

Specifications <主な仕様> ●Communication distance <通信可能距離> 2km / Volume <調整機能> Headphone
 volume, MIC volume : MIC gain Hi/Lo switchable, Side tone volume <ヘッドフォンボリューム、マイクボリューム :
 マイクゲイン Hi/Lo 切り替え、サイドトーンボリューム> / Headset <ヘッドセット> / MIC : dynamic mic, Headphone
 : dynamic speaker <マイク : ダイナミックマイク、ヘッドフォン : ダイナミックスピーカー>
 ●INPUT/OUTPUT <入出力> / PARTY LINE : XLR 3P(male/female <オスメス>) x2 : Line Impedance <インピーダ
 ンス> 220 Ω / HEADSET LINE : XLR 4P / TALLY/MONI 3.5 Φ x1 : Tally output TU-10A support <タリー出力対応
 > : Monitor audio/ headphone output support <モニター音声、ヘッドフォン対応>
 ●Power supply <電源> / Internal <内部> 3V, LR6/AA <単 3 乾電池> x2 / External <外部> EXT LINE POWER :
 XLR 3P x1 * Auto switch to external <外部に自動切り替え> / DC Power consumption <消費電力> : 0.1W(Max)
 ●General <一般> / Operating temp <使用温度> 0~+40°C (+32~+104°F) / Storage temp <保管温度> -20 ~
 +60°C (-4 ~ 140°F) / Size <寸法> * WxHxD : 113 x 78 x 43mm * Excluding connector protrusions <コネクタ部除
 く> / Weight <質量> 380g * 本体のみ
 ●ACCESSORIES <付属品> : Battery / Manual / Warranty <電池 / 説明書 / 保証書>

有線式インターカム (片耳ヘッドセット付)

Wired intercom with Single-ear sealed headset

电缆连接有线对讲机 (单端闭式耳机)

CFD-500TW/S 定価: **69,600** 円 (税込 76,560 円)

●付属品: ヘッドセット (片耳型) / 乾電池 / 取扱説明書 / 保証書

●ACCESSORIES <付属品> : Headset(DL-400) / Battery / Manual / Warranty <ヘッドセット (DL-400) / 電池 / 説明書 / 保証書>



長時間使用しても疲れにくい別売プロ使用ヘッド
 セット。クリアな音声通信を実現します。

DL-400



両耳密閉型インターカムヘッドセット
 DL-550

片耳密閉型インターカムヘッドセット
 DL-500





オプション Option

片耳オープンエア型インカムヘッドセット

Single-ear open-air headset

DL-400

19,800 円 (税込 21,780 円)

オープンエア型片耳ヘッドセット。(ダイナミックタイプ)



片耳密閉型インカムヘッドセット

Single-ear sealed headset

DL-500

32,800 円 (税込 36,080 円)

密閉型片耳ヘッドセット。(ダイナミックタイプ)



両耳密閉型インカムヘッドセット

Binaural Sealed Headset

DL-550

39,800 円 (税込 43,780 円)

密閉型両耳ヘッドセット。(ダイナミックタイプ)



ケーブルによる電源供給可能
有線式インターカムステーション

Power can be supplied by XLR-3P cable

Wired intercom station

インターカムベースステーション

Intercom base station
対講基站

CFD-700S 定価: 358,000 円 (税込 393,800 円)

●付属品: ACアダプター / 取扱説明書 / 保証書

主な特長●インターカムベースステーション●本体内部スピーカー●CFD-500 シリーズへの電源供給が可能●タリーコネクタ装備

Features ● Intercom base station ● Built-in speaker ● Power supply to CFD-500series wired intercom ● Tally connector installed

XLR3P ケーブルで簡単接続

親機を必要とせず、CFD-500TW を 2 台以上と XLR3 ピンケーブルのみですぐに全員同時通話が始められます。ケーブル延長最長 2km まで最大 10 台まで接続可能です。接続形態は、カスケード接続でも、スター接続でも、またその混在でも自由に可能。フレキシブルなシステム構築が XLR3 ピンケーブルだけで可能です。

有線接続により安全確実コミュニケーション

Safe and accurate communication by wired connection

有線式インターカムシステム CFD-500TW は舞台撮影をはじめ、あらゆる分野での撮影で活躍します。無線式と異なり、いかなる会場でも安心・安全・安定してお使い頂くことが出来ます。

大声が出せないイベントでは特に威力を発揮、使いやすい有線式インターカムが、音声による意思伝達をより確実・効率的に実現します。

単三乾電池 2 本で 100 時間以上通話可能

More than 200 hours of talk time with 2 AA batteries

プロテックの超低消費電力設計技術により、従来の常識を覆えす、単三乾電池 2 本で 100 時間以上の連続運用を可能にしました。何日にもわたる収録が続く日程でも電池寿命を心配する事無く、安心してご使用頂くことが出来ます。

クリアな音質 Clear sound

人の音声を聞きやすくするためのイコライザー回路搭載。クリアな音質を確保しています。ヘッドホンボリュームの操作で、様々な現場にあわせたボリューム調整が可能です。

本体内部スピーカー・ヘッドセット端子

CFD-700S のフロントパネルには、スピーカーとヘッドセットコネクタを装備、フレキシブルトックマイク MC-808 を装着すれば、ヘッドセット無しでのセンター指令オペレーションが可能です。

CFD-500TW に電源の供給が可能

本体背面の CH-1/CH-2 のコネクタにより、ここに接続された CFD-500TW は接続ケーブルを通して電源が自動供給されます。これにより CFD-500TW 電池の心配をすることなく長時間の運用が可能となります。

タリーコネクタ装備 Tally connector

プロテックスイッチャーをはじめ、各社のスイッチャーの TALLY を CFD-500TW に送ることができます。TALLY からの信号により CH1-CH2 のグループの TALLY を点灯させることができます。この機能をマルチカメラシステムのタリー表示として使用可能、小型ハンディカメラで簡単にイベント収録が構築できます。本体 CALL スイッチによるコール信号としても使用可能です。

Specifications <主な仕様> ● INPUT/OUTPUT <入出力> / Intercom LINE <インカムライン> : CH-1, CH-2 : XLR 3P x2 / HEADSET <ヘッドセット> : XLR 4P x1 (male <オス>) / MIC <マイク> XLR 3P x1 (female <メス>) : impedance 600 Ω / speaker <スピーカー> : ダイナミックスピーカー x1
● Power supply <電源> / DC-IN : XLR 4P x1 (male) : DC11-18V, 15W / AC-IN : 85V-240V
● General <一般> / Operating temp <使用温度> : 0-+40°C / Storage temp <保管温度> : -20 ~ +50°C / Size(WxHxD) <寸法> : 430 x 88 x 280mm / Weight <質量> : 1.7kg
● ACCESSORIES <付属品> : AC-adpater / Rack mounting brackets / Manual / Warranty <ACアダプター / ラックマウント金具 / 説明書 / 保証書>



汎用 BNC ケーブルによる簡単接続で全員同時通話。単三電池 2 個で 200 時間以上の連続運用が可能 現場から生まれた、安心・安全・安定運用の有線式インターカム

有線式インターカム (片耳密閉型ヘッドセット)

Wired intercom with Single-ear sealed headset
BNC 电缆连接有线对讲机 (单端封闭式耳机)

FD-400A 定価: **42,800** 円 (税込 47,080 円)

●付属品: ヘッドセット (DL-510: 密閉片耳型) / 乾電池 / 取扱説明書 / 保証書



カスケード (直列) 型接続



スター (放射) 型接続

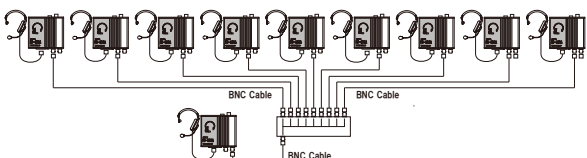

主な特長 ●有線式インターカム (片耳密閉型ヘッドセット) ● BNC ケーブルによる簡単接続 ● 最長 2km まで最大 10 台接続可能 ● 全員同時通話 ● 単三乾電池 2 本で 200 時間以上通話可能
Features ● Wired intercom with monaural headset ● Easy connection with BNC cable ● Up to 2 km with 10 units ● Multi conversation ● 200 hours operation with 2 x AA batteries

Specifications <主な仕様> ●TYPE / Wired Intercom: BNC 2-wire Intercom ●INPUT <入力> / Line: BNCx2 : Line Impedance 220 Ω / Headset: XLR 4P malex1 : Microphone :Dynamic / Speaker :Closed type, Dynamic 32 Ω / DC POWER: DC 3V : 0.03W max. : (internal)DC 3V AA Batteryx2 : (external)Supplied from FD-900S via the BNC cable ●GENERAL <一般> / Size (WxHxD) 寸法: 86x38x77 mm / Weight 質量: 270 g ●ACCESSORIES <付属品> / Headset DL-510x1 / AA Batteryx2

有線式インターカム (片耳オープンエア型ヘッドセット)

Wired intercom with Single-ear open-air headset
BNC 电缆连接有线对讲机 (一耳式露天型耳机)

FD-400A/S 定価: **49,800** 円 (税込 54,780 円)

●付属品: ヘッドセット (DL-400: オープンエア片耳型) / 乾電池 / 取扱説明書 / 保証書

主な特長 ●有線式インターカム (片耳オープンエア型ヘッドセット) ● その他特長は FD-400A と同じ
Features ● Wired intercom with monaural headset ● For other features, refer to FD-400A

Specifications <主な仕様> ●ACCESSORY <付属品> / Headset DL-400x1 ● For other Specifications, refer to FD-400A



有線式インターカム (両耳密閉型ヘッドセット)

Wired intercom with Binaural Sealed Headset
BNC 电缆连接有线对讲机 (两端封闭式耳机)

FD-400A/D 定価: **47,800** 円 (税込 52,580 円)

●付属品: ヘッドセット (DL-560: 密閉両耳型) / 乾電池 / 取扱説明書 / 保証書

主な特長 ●有線式インターカム (両耳密閉型ヘッドセット) ● その他特長は FD-400A と同じ
Features ● Wired intercom with binaural headset ● For other features, refer to FD-400A

Specifications <主な仕様> ●ACCESSORY <付属品> / Headset DL-560x1 ● For other Specifications, refer to FD-400A



有線式インターカム (本体のみ)

Wired intercom body only
BNC 电缆连接有线对讲机 (仅限机身)

FD-400A/N 定価: **37,800** 円 (税込 41,580 円)

●付属品: 乾電池 / 取扱説明書 / 保証書

主な特長 ●有線式インターカム 本体のみ ● その他特長は FD-400A と同じ
Features ● Wired intercom without headset ● For other features, refer to FD-400A

Specifications <主な仕様> ● For other Specifications, refer to FD-400A



BNC ケーブルによる簡単接続

Easy connection by BNC cable

親機を必要とせず、FD-400A を 2 台以上と BNC ケーブルのみですぐに全員同時通話が始められます。ケーブル延長最長 2km まで最大 10 台まで接続可能です。接続形態は、カスケード接続でも、スター接続でも、またその混在でも自由に可能。フレキシブルなシステム構築が BNC ケーブルだけで可能です。

有線接続により安全確実コミュニケーション

Safe and accurate communication by wired connection

有線式インターカムシステム FD-400A は舞台撮影をはじめ、あらゆる分野での撮影で活躍します。無線式と異なり、いかなる会場でも安心・安全・安定してお使い頂くことが出来ます。

大声が出せないイベントでは特に威力を発揮、使いやすい有線式インターカムが、音声による意思伝達をより確実・効率的に実現します。

単三乾電池 2 本で 200 時間以上通話可能

More than 200 hours of talk time with 2 AA batteries

プロテックの超低消費電力設計技術により、従来の常識を覆え、単三乾電池 2 本で 200 時間以上の連続運用を可能にしました。何日にもわたる収録が続く日程でも電池寿命を心配する事無く、安心してご使用頂くことが出来ます。

クリアな音質 Clear sound

人の音声を聞きやすくするためのイコライザー回路搭載。クリアな音質を確保しています。ヘッドホンボリュームの操作で、様々な現場にあわせたボリューム調整が可能です。

高品位ヘッドフォン採用

High quality headphone

標準ヘッドフォンは音の大きな場所でもよく聞こえるように片耳密閉式のヘッドフォンを採用し、クリアで、明瞭なコミュニケーションを実現しました。付属ヘッドセットは、ご使用環境に合わせて 3 タイプをご用意しています。

FD-900S による電源供給・タリー機能

Power supply by FD-900S/Tally function

インターカムステーション FD-900S との組み合わせにより、FD-900S から音声通話、電源、タリーを伝送出来ます。

最大 5 系統、1 系統最大 8 台の FD-400A に対して、接続ケーブルの合計距離が 100m までの電源供給を実現しました (内部乾電池と自動切替)。

また、FD-900S から TALLY/CALL 信号を受けて、高輝度 LED タリーライトを点灯させることが可能、これにより、マルチカメラシステムの構築が可能となります。

FD-300A システムで混在使用可能

FD-300A system can be intermixed

FD-300A をご愛用頂いている場合、FD-400A を 300A モードに設定することにより、既存の 300A システムに、400A を追加することが可能です。

オプション Option

片耳オープンエア型インカムヘッドセット
Single-ear open-air headset

DL-400

19,800 円 (税込 21,780 円)

オープンエア型片耳ヘッドセット。(ダイナミックタイプ)



両耳密閉型インカムヘッドセット
Binaural Sealed Headset

DL-560

17,800 円 (税込 19,580 円)

密閉型両耳ヘッドセット。(ダイナミックタイプ)



片耳密閉型インカムヘッドセット
Single-ear sealed headset

DL-510

12,800 円 (税込 14,080 円)

密閉型片耳ヘッドセット。(ダイナミックタイプ)



片耳密閉型インカムヘッドセット
Single-ear sealed headset

DL-500

32,800 円 (税込 36,080 円)

密閉型片耳ヘッドセット。(ダイナミックタイプ)



両耳密閉型インカムヘッドセット
Binaural sealed headset

DL-550

39,800 円 (税込 43,780 円)

密閉型両耳ヘッドセット。(ダイナミックタイプ)



BNC ケーブルによる電源供給可能 有線式インターカムステーション

Power can be supplied by BNC cable Wired intercom station

※ 5グループ×8台 合計最大 40台接続
5 groups x 8 units Total max. 40 units connected



インターカムベースステーション

Intercom base station
对讲基站

EIA TU

FD-900S 定価: 188,000円 (税込 206,800円)

●付属品: ACアダプター / 取扱説明書 / 保証書

主な特長 ●インターカムベースステーション ●本体内置スピーカー ●FD-400Aへの電源供給が可能 ●タリーコネクタ装備
Features ● Intercom base station ● Built-in speaker ● Power supply to FD-400A wired intercom ● Tally connector installed

Specifications <主な仕様> ●INPUT/OUTPUT <入力/出力> / Line Input/Output: BNCx2 x5Line / PROGRAM AUDIO MIX Input: XLR 3P female x1 -10 dB / Microphone: XLR 3P female x1 Impedance 600 Ω / Headset: XLR 4P male x1 / DC POWER input: DC 12V(11V-18V) 15W: XLR 4P male x1 / TALLY IN: HD D-sub 15P x1 x5Line: BNCx1 x5Line / TALLY OUT: HD D-sub 15P x1 x5Line: φ 3.5 Mini Jack x1 x5Line ●GENERAL <一般> / Size 寸法 (WxHxD): 430x44x220 mm / Weight 質量: 3.5 kg ●ACCESSORY <付属品> / AC Adaptor / Rack Mount Bracket x1 set

本体内置スピーカー・ヘッドセット端子 Built-in speaker / headset jack

FD-900Sのフロントパネルには、スピーカーとヘッドセットコネクタを装備、フレキシブルトークマイク MC-808を装着すれば、ヘッドセット無しでのセンター指令オペレーションが可能です。



FD-900S 前面パネル



FD-900S 背面パネル

FD-400Aへの電源供給が可能 Power supply to FD-400A

本体背面の1~5グループのBNCコネクタに、FD-400A用の電源が接続された各グループ毎に供給されます。これによりFD-400Aの電池を心配することなく長時間運用が可能です。

タリーコネクタ装備 Tally connector

プロテックスイッチャーをはじめ、各社のスイッチャーのTALLYをFD-400Aに送ることができます。TALLYからの信号により1~5のグループのTALLYを点灯させることができます。この機能をマルチカメラシステムのタリー表示として使用可能、小型ハンディカメラで簡単にイベント収録が構築できます。本体CALLスイッチによるコール信号としても使用可能です。

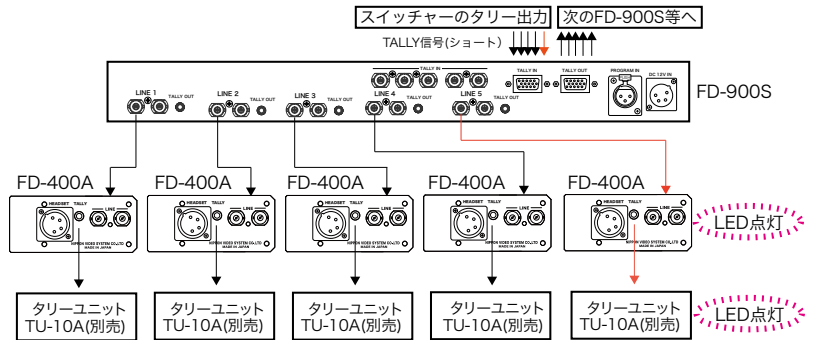
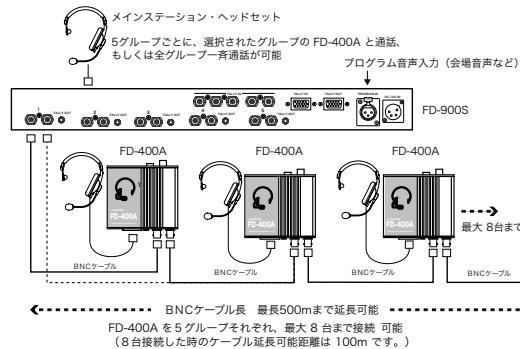

タリー表示ユニット

Tally unit
TALLY装置

TU-10A 定価: 12,000円 (税込 13,200円)

●付属品: BNCと3.5φミニジャック変換コネクタ (FD-400Aとの接続用) / 取扱説明書



主な特長 ●タリーユニット

Features ● Tally unit

Specifications <主な仕様> ●INPUT/OUTPUT <入力/出力> / TALLY IN: BNCx1 / TALLY Indicator: Indicator LED x3 ●GENERAL <一般> / Size (WxHxD) 寸法: 50x62x34 mm / Weight 質量: 120 g

タリー表示ユニット BNC 電圧タイプ

Tally unit BNC voltage type
TALLY装置

TU-20A 定価: 29,800円 (税込 32,780円)

●付属品: 取扱説明書



主な特長 ●大型タリーユニット

Features ● Large tally unit

Specifications <主な仕様> ●INPUT/OUTPUT <入力/出力> / TALLY IN: BNCx1 / TALLY Indicator: Indicator LED x1 ●GENERAL <一般> / Size (WxHxD) 寸法: 86x75x32 mm / Weight 質量: 0.3 kg ●ACCESSORY <付属品> / BNC-φ 3.5 Mini Plug Adaptor x1

タリー表示ユニット BNC 電圧タイプ

Tally unit BNC voltage type
TALLY装置

TU-30A 定価: 29,800円 (税込 32,780円)

●付属品: 取扱説明書

仕様 スライドシュー・1/4インチカメラネジ取付兼用タイプ

Specifications Slide shoe and 1/4" camera screw attachment type



主な特長 ●大型タリーユニット

Features ● Large tally unit

Specifications <主な仕様> ●INPUT/OUTPUT <入力/出力> / TALLY IN: BNCx1 / TALLY Indicator: Indicator LED x1 ●GENERAL <一般> / Size (WxHxD) 寸法: 86x75x32 mm / Weight 質量: 0.3 kg ●ACCESSORY <付属品> / BNC-φ 3.5 Mini Plug Adaptor x1

インターカムステーション
Intercom station

EIA 2U

FD-800S 定価: **188,000** 円 (税込 206,800 円)

●付属品: AC ケーブル / ラックマウント金具 / 取扱説明書 / 保証書

主な特徴●インターカムベースステーション●CCU を最大 5 台、FD-300A/400A を最大 8 台接続可能●収録音声のミキシングが可能
Features●Intercom base station●Up to 5 units of Sony CCU or 8 units of FD-300A/400A can connect●Recorded audio mixing

Specifications <主な仕様>●INPUT/OUTPUT <入力 / 出力> / CCU IN/OUT Connection : XLR 3P female x5Line / male x5Line / FD-300A Connection : XLR 3P female x5Line : Able to supply DC power to FD-300A / AUX FD-300A Connection : BNCx3Line / LINE AUDIO MIX INPUT : XLR 3P male x2 / EXT MIC Input : XLR 3P female x1 ●GENERAL <一般> / AC POWER : AC 100V 20W / DC POWER : DC 12V : XLR 4P malex1 / Size (WxHxD) 寸法 : 430x88x250 mm / Weight 質量 : 560 g ●ACCESSORY <付属品> / AC Cable / Rack Mount Bracketx1set / Operating Instructions 取扱説明書

CCU を最大 5 台、FD-300A/400A を最大 8 台接続可能

Up to 5 CCUs and FD-300A/400A can be connected
Up to 8 units can be connected

ソニー社製 CCU、CCU-D50/M5/M7 等の 2 ワイヤードインターカムを最大 5 台、FD-300A を 8 台 (最大 5 台に電源供給可能) 接続可能です。また、ラックマウント金具は標準付属です。AC/DC 駆動可能。

収録音声のミキシングが可能

Mixing of recorded audio is possible

インターカム音声内にミキシングすることが可能。インターカムを使用するすべての人が中継音声などを把握することができます。

オプション Option

※ほか LINE UP ページインターカム欄を参照

**フレキシブルマイク
Flexible mic
MC-808**

39,800 円 (税込 43,780 円)

FD-800S 本体に接続し、他の CCU などと通話を可能とするフレキシブルマイク用フォン。

**CCU 接続ケーブル
CCU connecting cable**

CU-50

20,000 円 (税込 22,000 円)

FD-800S と CCU を接続するためのケーブル。(1m/2ワイヤー)

※他の CCU 接続についてはご相談下さい



システム構成例

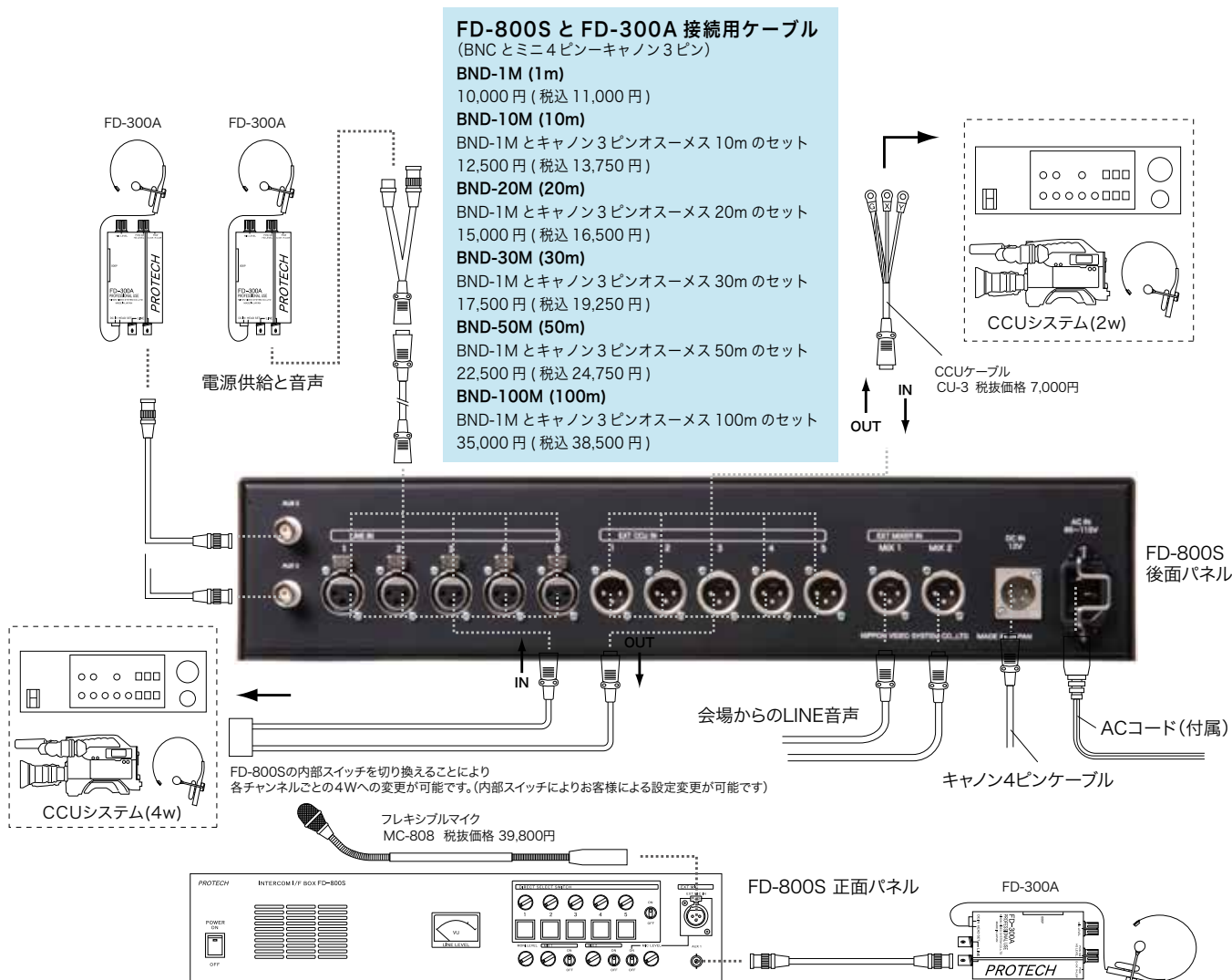

BNC ケーブルによる簡単接続で全員同時通話可能インターカム

Intercom that enables everyone to talk simultaneously with a simple connection by using BNC cable

有線式インターカム Wired Intercom

FD-300A

33,000 円 (税込 36,300 円)

●付属品：ヘッドセット/006P 乾電池 / 取扱説明書 / 保証書

主な特徴●有線式インターカム (ヘッドセット) ●BNC ケーブルによる簡単接続●最長 2km まで最大 10 台接続可能●全員同時通話●アルカリ乾電池で 50 時間

Features ● Wired intercom with headset ● Easy connection with BNC cable ● Up to 2 km with 10 units can connect ● Multi conversation ● 50 hours operation with 006P battery

Specifications < 主な仕様 > ● TYPE / Wired Intercom : BNC 2-wire Intercom ● INPUT < 入力 > / Line : BNCx2 : Line Impedance 22 Ω / Headset : φ 3.5 Mini Jackx1 : Microphone ECM / Speaker Open-air type, 32 Ω / DC POWER : DC 9V : 006P Batteryx1 / External DV POWER : DC 8V - 18V : Mini 4Px1 ● GENERAL < 一般 > / Size (WxHxD) 寸法 : 63x37x131 mm / Weight 質量 : 260 g ● ACCESSORY < 付属品 > / Headset FL-310x1 / Battery 006Px1 / Operating Instructions 取扱説明書

※ご注意：FD-400A と FD-300A との接続時は FD-400A を 300A モードにご使用ください。FD-400A と FD-300A との接続の互換はありますが、ヘッドセット DL-510 を FD-300A で使用することはできません。FD-300A は FD-900S からの電源供給はできません。



BNCケーブルによる簡単接続 Easy connection by BNC cable

親機を必要とせず、FD-300A/400A を 2 台以上と BNC ケーブルのみですぐに全員同時通話が始められます。最長 2 km まで最大 10 台まで接続可能です。また、ヘッドセットは標準付属のため、新たにをご用意していただく必要はありません。

オプション Option

片耳オープンエア型ヘッドセット Headset for FD-300A

FL-301

18,000 円 (税込 19,800 円)

FD-300A 用ヘッドセット。

トークスイッチ talk switch

TD-200

7,000 円 (税込 7,700 円)

FD-300A 用トークスイッチ。スイッチを押している間だけ通話を可能とします。



ヘッドセット Headset for FD-300A

FL-310

11,000 円 (税込 12,100 円)

FD-300A 用ヘッドセット。



トークスイッチ + 電源ケーブル

Talk switch + power cable

TD-300

12,000 円 (税込 13,200 円)

FD-300A 用トークスイッチ。スイッチを押している間だけ通話を可能とします。ミニ 4 ピン電源ケーブル付き。



クリアな音質 Clear sound

ローインピーダンス結合により外来ノイズを最小限に抑え、聞きやすい音質を確保しています。また、ヘッドホン・マイクの各ボリュームを操作することで、様々な現場にあわせたボリューム調整をすることが可能です。

小型・軽量・堅牢設計、長時間オペレーション

Compact, lightweight, robust long time operation

堅牢な金属ボディながら約 260 g という軽量化を実現しました。また、角形 (006P/9V) アルカリ乾電池 1 個で約 50 時間の連続駆動を実現しました。

FD-400A と他社インターカムとの接続 / 電源供給を可能にする

Enables connection/power supply between FD-400A and intercoms from other manufacturers

他社インターカムとシステム構築 インターカムインターフェース

Intercom interface
対讲机接口

FD-IF4A 定価：98,000 円
(税込 107,800 円)

●付属品：AC アダプター / 取扱説明書 / 保証書

主な特徴●インターカム I/F ユニット
Features ● Intercom interface unit

Specifications < 主な仕様 > ● INPUT/OUTPUT < 入力 / 出力 > / Line Input/Output : BNCx2 x2Line for FD-400A Interface / External Intercom Interface : XLR 4P malex1 / DC POWER input : XLR 4P malex1 / V-mountx1 for Li-ion battery pack / DC POWER output : V-mount x1 for camera interface(V-mount) ● GENERAL < 一般 > / Size (WxHxD) 寸法 : 92x138x44 mm / Weight 質量 : 420 g ● ACCESSORIES < 付属品 > / AC Adaptor



操作パネル

コネクタパネル

他社インターカムシステムと接続可能

Connectable to other intercom systems

プロテック FD-400A(子機) と他社インターカム(子機) を接続するためのインターフェースです。2W/4W 接続ではなく、他社のベルトバック(子機) と接続します。XLR-4 ピン(キャノン 4 ピン) タイプのヘッドセット同士を FD-IF4A に差し込みます。クリアカム社のインターカムシステムのベルトバックのヘッドセットコネクタに差し込むだけで通話可能です。

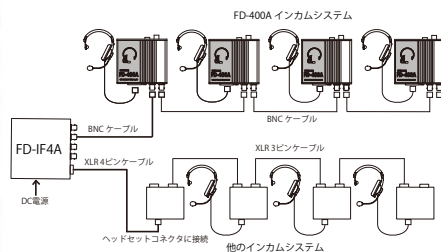

FIELDMIXER®
FOR PROFESSIONAL

PRESSMIXER®
Broadcast

完成度の高い映像には選び抜かれた音源が似合います。さまざまな撮影現場には頼れる音づくりの道具が必要です。あなたが選ぶのはどのミキサーですか？

現場定番のフィールドミキサー® さらなる音質の追求

意図した音源を集めることに卓越したコンパクトツール

※フィールドミキサーは日本ビデオシステムの登録商標です。

HYPER LIMITER プロテック独自の技術「ハイパーリミッター」を
フィールドミキサーシリーズ全機種に搭載

302P 305 300 40X 405 805
ALL FIELDMIXERS

各チャンネル独立ハイパーリミッター搭載 Independent hyperlimiter for each channel

従来のコンパクトミキサーにみられるリミッターと違い、本格的卓上ミキサーと同様に入力側リミッターを配置し、コンプレスによる音質の変化を最小限にとどめています。鋭く響く突発的な過大音量に瞬時に反応し音割れをほとんどゼロの状態に保つ特性を持っています。ハイパーリミッターにより、限りなく収録事故を回避することが可能です。各チャンネル独立ハイパーリミッターは、音像の定位を崩さないリアルな音源収録を可能にしています。

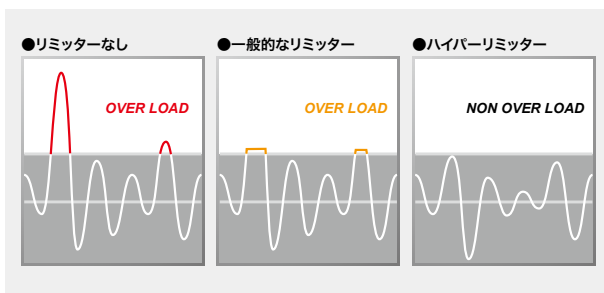

クイックアクティブ/ナチュラルリリース Quick active / natural release

ハイパーリミッターは、ある一定の音量を超えた部分をカットしてしまうのではなく、波の形そのものは残して、ひずみのない領域まで抑えるという性能をもっています。また、過大入力音を抑えたその後はナチュラルリリースにより音像を崩さないスムーズなリミッター解除を実現しており、特にインパクト音の混在する音源収録に威力を発揮します。

VU/PEAK フィールドミキサーのみならず、音声調整をより強力にサポートする VU/PEAK 切替式メーター

302P 305 300 40X 405 805
ALL FIELDMIXERS

VUとPEAKの2Way 切替メーター搭載

Equipped with 2-way switching meter between VU and PEAK

一般的に幅広く使われ、ヒトの耳が感じる音量感がそのまま現れる「VUメーター」と、デジタルレコーダーに採用されていることが多い、音圧のピーク値を表示する「PEAKメーター」の両モードを操作パネル前面の切替スイッチにより瞬時に切り替えること、同一音のPEAKとVUレベルを同時に確認することが可能です。これによりレコーダー特性を考慮したレベル調整が容易にできます。

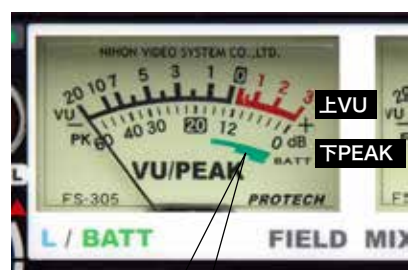

なぜVUメーターとPEAKメーターが必要か

VUメーターの指示値は0.3秒間の平均値となっており、-20dBから+3dBで表示されるアナログレコーダーに適しています。PEAKメーターの指示値は入力信号の瞬間最大値を表示し、最近のデジタルレコーダーなどに採用されているタイプで、約10msで素早く立ち上がり、約1.5sでゆっくり戻ります。-60dBから0dBで表示されており、低レベルの入力から大音量まで幅広く表示します。デジタルレコーダーは過大入力が入ると音が極端に歪んだり無音状態になったりするので、録音可能レベルである0dBを必ず越えないようにPEAKメーターで確認することが必要となってきます。

バッテリーの残量表示 Battery level indicator

バッテリー切れによるトラブル防止のため、バッテリー残量をメーター上に3段階で表示すると同時に、おおよその駆動可能時間を知ることが可能です。

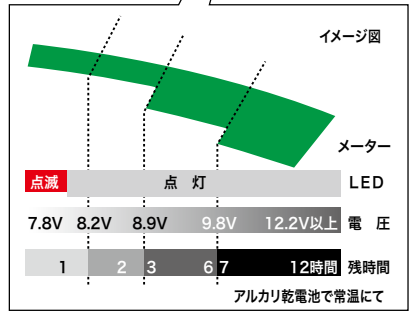



各チャンネル独立イコライザー
FRQ と LEVEL の2つのつまみによる簡単調整

302P 305 300 40X 405 805

各チャンネルに独立してイコライザーを内蔵 Built-in equalizer for each channel independently

音にフィルターを自在にかけることで、ヒトの聴覚に近づけた収録を可能としました。スピーディーな調整が可能となるよう2つのつまみ（音域のサーチつまみ/音量のレベルつまみ）によるシンプルな構成で、各チャンネルそれぞれに用意されています。音域のつまみはFRQ(周波数)EQ FRQ 特性

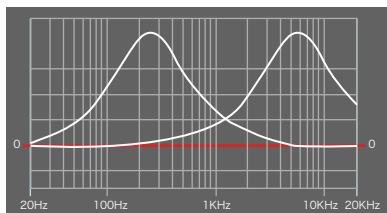

EQ LEVEL 特性

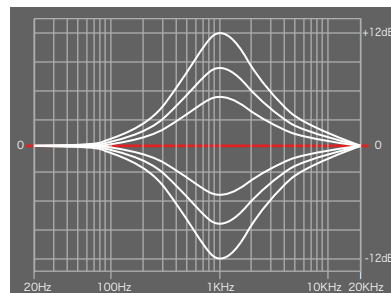

ローカットフィルター

自然雑音を強力に低減
Powerful reduction of natural noise

街角での収録においては風雑音等の低域ノイズが多く、これに対応するためローカットフィルターの変可帯域を広めました。かつ、フィルター特性を見直すことでインタビュー音声などが、ノイズに埋もれることなくこれまで以上に明瞭にとらえることを可能にしました。

302P 305 300 40X 405 805

ALL FIELDMIXERS

LOWCUT 帯域特性

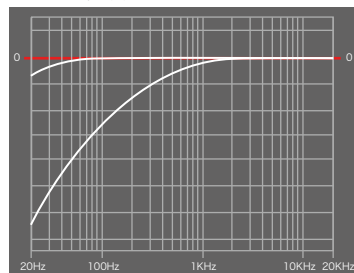

現場の声から生まれた機能

Features born from feedback from the field

暗闇での視認性を確保 Visibility in the dark

暗闇での視認性を確保するためにポリウムLED、及び、メーターバックライトを搭載しました。また、電力の消費を少しでも軽減させる場合を考慮し、前面にライトのON/OFFスイッチを配置しました。



INPUT

302P 305 300 40X 405 805

ALL FIELDMIXERS

操作性の良いチャンネルフェーダー

Easy-to-use channel faders

入力のチャンネルフェーダーは、小型ながらフィット感があり、適度な重さを加えてあるため微妙な調整力を持っています。さらに、暗闇での視認性を考慮し、音量ポイントにLEDを装備しました。



幅広い入力レンジを確保

Secure a wide input range

入力端子は、キャノン3ピンコネクタを採用。入力モードは「P-MIC」ファンタムマイク、「D-MIC」ダイナミックマイク、「LINE」ラインマイクの3モード切替方式で、よりスピーディーなセッティングを可能にしました。入力レベル設定モードは、マイク入力時-70dBmから-36dBm、LINE入力時は-30dBmから+4dBmまで対応。微妙なレンジ調整が可能です。ファンタム電源はP-48およびAB-12の2種類に対応しており、各チャンネルごとの混在使用も可能です。

OUTPUT

302P 305 300 40X 405 805

ALL FIELDMIXERS

4ポジション構成のマスター出力レベル

Master output level in 4-position configuration

マスター出力端子は、キャノン3ピンコネクタを採用し、+4/0/-20/-60dBmの4つのポジション構成からなる出力をLR独立設定できます。これにより様々な入力レベルを持ったレコーダーへの対応を可能にしています。さらに、オーディオバックアップ記録なども考慮してサブ出力としてRCA端子も装備しました。

現場の声から生まれた機能

Features born from feedback from the field

302P 305 300 40X 405 805

ポップアップ式のマスターボリュームで誤操作を防止

マスターボリュームをポップアップ式にすることで、不用意な誤操作を防止でき調整のしやすさを向上しました。



ヘッドホンジャックを前面と側面に配置

Headphone jacks on front and side

φ 6.3 ヘッドホンジャックを前面パネルに、さらに側面パネルにはφ 3.5 ミニジャックを搭載しました。2台のヘッドホンによる同時モニタリングも可能です。

POWER ACCESSORY

302P 305 300 40X 405 805

スライドバッテリーケースを採用

Adopt slide battery case

専用スライドバッテリーケースを採用したことにより、バッテリー交換を容易にしました。このバッテリーケースは単三型乾電池を8本収納することができ、ワンタッチでバッテリーケースの着脱を可能にしました。また、フィールドミキサーシリーズ (FS-805を除く) でスライドバッテリーケースの共有が可能です。



低消費電力化に成功したことで、アルカリ単三乾電池8本使用時でFS-302Pでは約14時間以上の連続駆動を実現しました。

AC電源

AC power

AC-M15

7,000円 (税込7,700円)

フィールドミキサーシリーズに電源供給するためのAC電源。



スライドバッテリーケース

Slide battery case

LR-68

9,800円 (税込10,780円)

FS-302P ~ 405 に標準付属する単三乾電池用スライドバッテリーケース。



超小型ボディにフル機能

Full functionality in an ultra-compact body

4ch. フィールドミキサー
4ch. field mixer
4 頻道現場音頻混頻器

FS-40X 定価: 358,000 円 (税込 393,800 円)

●付属品: 単三乾電池ホルダー (LR-68)/取扱説明書/保証書/専用
キャリングケース/キャリングベルト

4ch. フィールドミキサー (ケースなし、ベルトなし)
4ch. field mixer (no case no belt)

FS-40XL 定価: 340,000 円 (税込 374,000 円)

●付属品: 単三乾電池ホルダー (LR-68)/取扱説明書/保証書



※標準仕様は A Type (メス入力オス出力) です。B Type (オス入力メス出力) をご希望の場合は注文時にご指定ください。(写真は A Type)



入力パネル



出力パネル

4ch を 3ch のボディに凝縮

4ch condensed into 3ch body

3ch ミキサーのボディーサイズに 4ch を搭載しました。コンパクトかつ軽量で高性能という、使い手の理想にまたひとつ近づけました。

FS-305/1



FS-40X



FS-405



当社フィールドミキサーでの大きさ比較

4ch ダイレクト出力が可能

4ch direct output

側面の切り替えスイッチにより各入力 ch から入力した音声をミックスせずダイレクトに出力することが可能です。

入力、出力のダブルリミッター

Input and output double limiter

入力側に各 ch 独立ハイパーリミッターを搭載し、オーバーレベルを瞬時に抑えます。さらにマスター出力側には 3 段階可変のマスターリミッターも新搭載。3 段階リミットレベルを切り替えることで、あらゆる収録環境での音割れ防止し、プロの音声収録を強力にサポートします。



MAS LMT 切替スイッチ

各 ch 独立イコライザー、ローカットフィルターを搭載

Each channel independent equalizer, Equipped with a low cut filter

各 ch 独立イコライザーを搭載したことでヒトの聴覚に近づけた収録を可能としました。また、街頭での収録における風雑音等の低域ノイズに対応すべくローカットフィルターを搭載。より明瞭な音をとらえることができます。



MS マイクによるステレオ収録に対応

Supports stereo recording with MS

MS デコーダを搭載することにより MS マイクによるステレオ収録に対応しました。キャンノン 5 ピンによる入力とキャンノン 3 ピンを 2ch 使うどちらの入力にも対応しています。



ポータブルサイズ初のメーターブリッジ搭載可能

The first portable size mountable with meter bridge

オプションの VU/PEAK 切換式 4 連モニター MB-40X を使用することで各 ch の音量を一目で把握することができます。



※オプションの MB-40X 使用時

4 連メーター
4 in a row meters
MB-40X
78,000 円 (税込 85,800 円)
1~4ch のオーディオレベルを 4 つの VU/PEAK 切換式メーターにより一目で確認することが可能です。

リンクケーブル
LC-40X
15,000 円 (16,500 円)
2 台の FS-40X を接続することにより 8CH ミキサーとして使用するための専用ケーブル。

主な特長 ● 4ch. フィールドミキサー ● 2 種のリミッター: 入力側に各 ch 独立ハイパーリミッター、出力側に 3 段階可変のマスターリミッター搭載 ● パラメトリックイコライザー ● MS デコーダ搭載 ● プリフェーダーリッスン ● ステレオ収録 ● VU/PEAK 切替式メーター ● 入力トランス ● RCA OUT ● 連続可変ローカットフィルター ● 1kHz オシレーター内蔵 ● ファンタム切替式 P48/AB12 ● 出力レベルスイッチ ● つまみ表示 LED ● 連続可変トリム

Features ● 4 channel field mixer ● Input: Hyper Limiter for each CH/ Output: Master Limiter for each CH ● Parametric equalizer ● MS decoder ● Pre-Fader listen ● Stereo recording ● VU/PEAK switchable meter ● Input transformer ● RCA OUT ● Low cut filter ● 1 kHz oscillator ● Phantom P48/AB12 ● Output level switch ● LED indicator to see and operate the knob of volume control in dark place ● LINE/MIC input signal volume level trim control

Specifications <主な仕様> ● INPUT <入力> / AUDIO: XLR 3P female (or XLR 3P male) x4CH / AUDIO Input Level: Microphone -70 - -36 dBs / Line -30 - +4 dBs : Impedance 600 Ω ● OUTPUT <出力> / Master: XLR 3P male (or XLR 3P male) x2CH(L/R) / Sub: XLR 3P male (or XLR 3P male) x2CH(L/R) / AUDIO Output Level A/B: -60/-20/0/+4 dBm maximum +24 dBm / Headphone: φ 6.3 Stereo Jackx1 and φ 3.5 Stereo Mini Jackx1 / MONITOR OUT: ± -6dB ● CHARACTERISTICS <特性> / Frequency Range: LINE 50Hz - 15kHz ±1.0dB : MONI 50Hz - 15kHz ±3.0dB / S/N: ≥ 54dB (when -70dBm input) ● FUNCTION <機能> / Equalizer: Frequency:250 Hz - 8 kHz Level: -12 - +12dB for each CH / Power Supply for Phantom Microphone: P-48(+48V)/A-B12V for each CH / Low Cut Filter(H.P.F): 20 - 300 Hz/oct. / Oscillator: 1 kHz / Audio Level meter: VU/PEAK / Limiter: Input: Hyper Limiter for each CH/ Output: Master Limiter for each CH ● GENERAL <一般> / DC POWER: DC 12V 0.3A : Size AA Battery(LR-6)x8, using Battery Case (LR-68) : XLR 4P malex1: DC 12V(9V-18V) 0.5A max. / Weight 質量: 1.9 kg / Size (WxHxD) 寸法: 180x60x160 mm ● ACCESSORIES <付属品> / AA Battery Case LR-68x1 / Carrying Case & Carrying Belt (except FS-40XL)

至高の技術に操作性を追求したプリプロダクション用ビデオ制作用ミキサー

Video production mixer for pre-production that pursues operability with supreme technology

4ch. フィールドミキサー
4ch. field mixer
4 頻道現場音頻混頻器

FS-405 定価: **468,000** 円 (税込 514,800 円)

●付属品: 単三乾電池ホルダー (LR-68)/ 専用キャリングケース (SC-405) / キャリングベルト / 取扱説明書 / 保証書

※標準仕様は A Type (メス入力オス出力) です。B Type (オス入力メス出力) をご希望の場合は注文時にご指定ください。(写真は B Type) Standard specification is A Type (female input male output). If you require B Type (male input female output), please specify when ordering. (Photo: B Type)



入力パネル



出力パネル

4チャンネル独立イコライザー・ハイパーリミッターを搭載

4-channel independent equalizer, Equipped with hyper limiter

約 +30dB の過大入力を自然に瞬時に抑えるハイパーリミッターと狙った音域をきわだたせたり抑えたりするイコライザーを 4ch 独立で内蔵しています。

PFL 機能搭載 Equipped with PFL function

プリフェーダーリッスン機能を搭載することで、収録中でもスタンバイ中のレベルやイコライザーの確認が可能です。

VU/PEAK 切り換え式メーター

VU / PEAK switchable meter

録音レベルを正確に確認するためのメーターはデジタルに適した PEAK メーターと音源全体の平均レベルを確認する VU メーターが L/R 独立して切り換え可能です。

全チャンネルフルリンクのスライド式フェーダーを搭載

Build-in all-channel full-link sliding faders

天板にはスライド式フェーダーを搭載し、全チャンネル同時フェーディングを可能にしました。また、RCA でのトリム付き AUX 入力を搭載し、AUX 入力のみスライドフェーディングも可能です。



連続可変のパンポッドによる微妙なパンニングが可能

With continuously variable pan pod panning is possible

ステレオ収録に伴い、画像位置連続可変のパンポッドを採用しました。



小型ボディに多チャンネル入力

Multi-channel input in a small body

コンパクトボディに合計 6ch 入力で報道中継車への搭載や屋外中継を強力にサポート。

幅広い入力レンジ・レコーダーを選ばない出力設定

Wide range of settings

ダイナミックマイク、P-48/AB-12 のファンタムマイク、ライン入力の 4 段切替。出力は +4/0/-20/-60dBm の 4 段階に切替ができ、RCA は -10dBm の固定出力。



ワイヤレスチューナー対応
Wireless tuner support
FS-405SW
508,000 円 (558,800 円)
ソニー社製 WRR-855 2 台をポケットイン装着可能。

リンクケーブル
Link Cables
LC-405
11,000 円 (12,100 円)
2 台の FS-405 を接続することにより 8CH ミキサーとして使用するための専用ケーブル。

主な特長 ● 4ch. フィールドミキサー ● パラメトリックイコライザー ● プリフェーダーリッスン ● ステレオ収録 ● VU/PEAK 切替式メーター ● 入力トランス ● RCA OUT ● 連続可変ローカットフィルター ● 1kHz オシレーター
内蔵 ● ファンタム切替式 P48/AB12 ● 出力レベルスイッチ ● つまみ表示 LED ● 連続可変トリム
Features ● 4 channel field mixer ● Parametric equalizer ● Pre-Fader listen ● Stereo recording ● VU/PEAK switchable meter ● Input transformer ● RCA OUT ● Low cut filter ● 1 kHz oscillator ● Phantom P48/AB12 ● Output level switch ● LED indicator to see and operate the knob of volume control in dark place ● LINE/MIC input signal volume level trim control

Specifications <主な仕様> ● INPUT <入力> / AUDIO : XLR 3P female (or XLR 3P male) x4CH / RCA x2CH(L/R) / AUDIO Input Level : Microphone -70 ~ -36 dBs / Line -30 ~ +4 dBs : Impedance 600 Ω ● OUTPUT <出力> / Master : XLR 3P male (or XLR 3P female) x2CH(A/B) / AUDIO Output Level A/B : -60/-20/0/+4 dBm maximum +24 dBm / Sub : RCAx2CH(L/R) and φ 3.5 Stereo Mini Jackx2 / AUDIO Output Level L/R : -10dBV±1.0dBV / Headphone : φ 6.3 Stereo Jackx1 and φ 3.5 Stereo Mini Jackx1 / MONITOR OUT : ± -6dB ● CHARACTERISTICS <特性> / Frequency Range : LINE 50Hz - 15kHz ±1.0dB / MONI 50Hz - 15kHz ±3.0dB / S/N : ± 54dB (when -70dBm input) ● FUNCTION <機能> / Equalizer : Frequency:250 Hz - 8 kHz Level: -12 ~ +12dB for each CH / Power Supply for Phantom Microphone : P-48(+48V)/A-B12V for each CH / Low Cut Filter(H.P.F) : 20 ~ 300 Hz/oct. / Oscillator : 1 kHz / Audio Level meter : VU/PEAK / Limiter : Input : Hyper Limiter for each CH ● GENERAL <一般> / DC POWER : DC 12V 0.3A : Size AA Battery(LR-6)x8, using Battery Case (LR-68) : XLR 4P malex1 : DC 12V(9V-18V) 0.5A max. : BP-90 type connectorx1 / Weight 質量 : 1.9 kg / Size (WxHxD) 寸法 : 206x60x172 mm ● ACCESSORIES <付属品> / AA Battery Case LR-68x1 / Carrying Case / Carrying Belt

報道のために考え抜いたモノラルミキサー その名は「プレスミキサー®」

※プレスミキサー及びFS-302は日本ビデオシステムの登録商標です。

A monaural mixer thoughtfully designed for the press its name is the "Press Mixer®".

報道仕様 3ch. フィールドミキサー

The press specifications 3ch. field mixer
新聞報道規格3頻道音頻混頻器

FS-302P 定価: **284,000**円 (税込312,400円)

●付属品: 単三乾電池ホルダー (LR-68)/ 専用キャリングケース (SC-302)/ キャリングベルト / 取扱説明書 / 保証書

※標準仕様は A Type (メス入力オス出力) です。B Type (オス入力メス出力) をご希望の場合は注文時にご指定ください。(写真は B Type) Standard specification is A Type (female input male output). If you require B Type (male input female output), please specify when ordering. (Photo: B Type)



入力パネル



出力パネル

入出力のダブルリミッター

Input/output double limiter

入力側に各 ch 独立ハイパーリミッターを搭載し、オーバーレベルを瞬時に抑えます。さらにマスター出力側には、3段階可変のマスターリミッターも搭載。3段階リミットレベルを切替えることで、あらゆる収録環境での音割れ防止し、プロの音声収録を強力にサポートします。

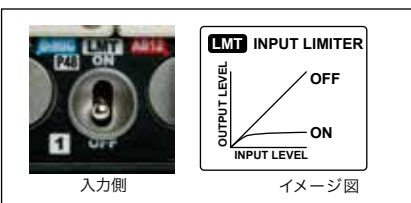

入力側

イメージ図

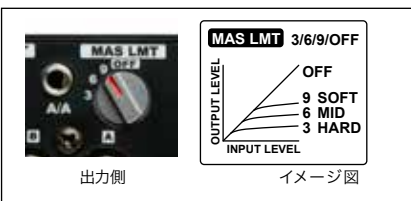

出力側

イメージ図

VU/PEAK メーターを採用 VU/PEAK meter

録音レベルを正確に確認するためのメーターは出力 A/B 切替えて確認することができます。デジタル録音に適した PEAK メーターと音源全体の平均レベルを確認する VU メーターの切換えが可能です。



操作性と視認性を重視 Operability and visibility

チャンネル毎の出力セレクトスイッチを独立して配置し A/Bch のどちらに出力されているかを一目で確認がすることが可能です。また、オーバーロードを表示するインジケータを搭載し、マスターボリュームの LED とあわせて素早く的確な調整を可能にします。



幅広い入力レンジ、レコーダを選ばない出力設定

Wide range of settings

ダイナミックマイク、P-48/AB-12 のファンタムマイク、ライン入力が可能です。平衡出力 (キャノン3ピン) は +4/0/-20/-60dBm の4段階に切換ができ、RCA とミニジャック出力は -10dBV の固定により民生用レコーダに対応しています。



入力側、出力側にトランスを搭載

Transformers on the input and output sides

入力側、出力側、共にトランスを搭載することでケーブルに誘導した同相のノイズを除去し、本来の信号クオリティを保つことが可能です。

主な特長 ●報道仕様 3ch プレスミキサー ●2 種のリミッター: 入力側に各 ch 独立ハイパーリミッター、出力側に 3 段階可変のマスターリミッター搭載 ●ステレオ収録 VU/PEAK 切替式メーター ●入カトランス ●出カトランス ●RCA OUT ●連続可変ローカットフィルター ●1kHz オシレーター内蔵 ●ファンタム切替式 P48/AB12 ●出力レベルスイッチ ●つまみ表示 LED ●連続可変トリム
Features ●3 channel press mixer ●Input: Hyper Limiter for each CH/ Output: Master Limiter for each CH ●Stereo recording ●VU/PEAK switchable meter ●Input transformer ●Output transformer ●RCA OUT ●Low cut filter ●1 kHz oscillator ●Phantom P48/AB12 ●Output level switch ●LED indicator to see and operate the knob of volume control in dark place ●LINE/MIC input signal volume level trim control

Specifications <主な仕様> ●INPUT <入力> / AUDIO: XLR 3P female (or XLR 3P male) x3CH / AUDIO Input Level: Microphone -70 - -36 dBs / Line -30 - +4 dBs : Impedance 600 Ω ●OUTPUT <出力> / Master: XLR 3P male (or XLR 3P female) x2CH(A/B) / AUDIO Output Level A/B: -60/-20/0/+4 dBm maximum +24 dBm / Sub: RCAx2CH(L/R) and φ 3.5 Stereo Mini Jackx2 / AUDIO Output Level L/R: -10dBV±1.0dBV / Headphone: φ 6.3 Stereo Jackx1 and φ 3.5 Stereo Mini Jackx1 / AUDIO Input Level: ≥ -8dB ●CHARACTERISTICS <特性> / Frequency Range: LINE 50Hz - 15kHz ±1.0dB : MONI 50Hz - 15kHz ±3.0dB / S/N: ≥ 54dB (when -70dBm input) ●FUNCTION <機能> / Power Supply for Phantom Microphone: P-48(+48V)/A-B12V for each CH / Low Cut Filter(H.P.F): 20 - 300 Hz/oct. / Oscillator: 1 kHz / Audio Level meter: VU/PEAK / Limiter: Input: Hyper Limiter for each CH / Output: Master Limiter for each CH ●GENERAL <一般> / DC POWER: DC 12V 0.3A : Size AA Battery(LR-6) x8, using Battery Case (LR-68): XLR 4P male x1 : DC 12V(9V-18V) 0.5A max.: BP-90 type connectorx1 / Size (WxHxD) 寸法: 180x58x141 mm / Weight 質量: 1.7 kg ●ACCESSORIES <付属品> / AA Battery Case LR-68x1 / Carrying Case / Carrying Belt

プロフェッショナル専用 3ch ミキサー 伝えたい音を抜き出すスタンダードモデル

Professional 3ch Mixer

3ch. フィールドミキサー
3ch. fieldmixer
3 頻道現場音頻混頻器

FS-305/1 定価: **295,000** 円 (税込 324,500 円)

※標準仕様は A Type (メス入力オス出力) です。B Type(オス入力メス出力) をご希望の場合は注文時にご指定ください。(写真は B Type) Standard specification is A Type (female input male output). If you require B Type (male input female output), please specify when ordering. (Photo: B Type)

●付属品: 単三乾電池ホルダー (LR-68)/ 専用キャリングケース (SC-305) / キャリングベルト / 取扱説明書 / 保証書



入力パネル



出力パネル

3ch 独立イコライザー、ハイパーリミッターを内蔵
3ch independent equalizer and Hyperlimiter

約 +30dB の過大入力を自然に瞬時に抑えるハイパーリミッターと狙った音域をきわだたせたり抑えたりするイコライザーを 3ch 独立で内蔵しています。



PEAK インジケーターを装備
PEAK indicator

音声の出力状態を把握するため、オーバーロードを表示する P E A K インジケーターを搭載。イコライザーやリミッターのスイッチと同様、前面に集束して配置し、他の機能と連携した作業に対して視認性を考慮した設計になっています。

幅広い入力レンジ、レコーダーを選ばない出力設定
Wide input range, output settings for any recorder

ダイナミックマイク、P-48V、AB-12V のファンタムマイク、ライン入力が可能です。平衡出力 (キャノン 3 ピン) は +4/0/-20/-60dBm の 4 段階に切り替えができ、RCA は -10dBV の固定によりデジタルレコーダーに対応しています。

主な特長 ● 3ch. フィールドミキサー ● パラメトリックイコライザー ● VU/PEAK 切替式メーター ● 入力トランス ● RCA OUT ● 連続可変ローカットフィルター ● 1kHz オシレーター内蔵 ● ファンタム切替式 P48/AB12 ● 出力レベルスイッチ ● つまみ表示 LED ● 連続可変トリム ● AES/EBU 出力
Features ● 3 channels field mixer ● Parametric equalizer ● VU/PEAK switchable meter ● Input transformer ● RCA OUT ● Low cut filter ● 1 kHz oscillator ● Phantom P48/AB12 ● Output level switch ● LED indicator to see and operate the knob of volume control in dark place ● LINE/MIC input signal volume level trim control ● MAS OUT analog outputs are output as they are converted to digital

Specifications <主な仕様> ● INPUT <入力> / AUDIO: XLR 3P female (or XLR 3P male) x3CH / AUDIO Input Level: Microphone -70 - -36 dBs / Line -30 - +4 dBs : Impedance 600 Ω ● OUTPUT <出力> / Master: XLR 3P male (or XLR 3P female) x2CH(A/B) / AES/EBU OUT: XLR 3P male / AUDIO Output Level A/B: -60/-20/0/+4 dBm maximum +24 dBm / Sub: RCAx2CH(L/R) and φ 3.5 Stereo Mini Jackx2 / AUDIO Output Level L/R: -10dBV±1.0dBV / Headphone: φ 6.3 Stereo Jackx1 and φ 3.5 Stereo Mini Jackx1 / MONITOR OUT: ≥ -8dB ● CHARACTERISTICS <特性> / Frequency Range: LINE 50Hz - 15kHz ±1.0dB : MONI 50Hz - 15kHz ±3.0dB / S/N: ≥ 54dB (when -70dBm input) ● FUNCTION <機能> / Equalizer: Frequency:250 Hz - 8 kHz Level: -12 - +12dB for each CH / Power Supply for Phantom Microphone: P-48(+48V)/A-B12V for each CH / Low Cut Filter(H.P.F): 20 - 300 Hz/oct. / Oscillator: 1 kHz / Audio Level meter: VU/PEAK / Limiter: Input: Hyper Limiter for each CH ● GENERAL <一般> / DC POWER: DC 12V 0.3A : Size AA Battery(LR-6)x8, using Battery Case (LR-68) : XLR 4P malex1 : DC 12V(9V-18V) 0.5A max. : BP-90 type connectorx1 / Weight 質量: 1.5 kg / Size (WxHxD) 寸法: 180x60x154 mm ● ACCESSORIES <付属品> / AA Battery Case LR-68x1 / Carrying Case / Carrying Belt

FS-305/1 の基本性能を継承した、ハイコストパフォーマンスモデル

3ch フィールドミキサー
3ch. fieldmixer

FS-300/1 定価: **248,000** 円 (税込 272,800 円)

●付属品: 単三乾電池ホルダー (LR-68)/ 取扱説明書 / 保証書 / 専用キャリングケース / キャリングベルト

3ch フィールドミキサー (ケースなし / ベルトなし)
3ch. fieldmixer(no case/no belt)

FS-300/1L 定価: **230,000** 円 (税込 253,000 円)

●付属品: 単三乾電池ホルダー (LR-68)/ 取扱説明書 / 保証書



主な特長 ● 3ch. フィールドミキサー ● VU/PEAK 切替式メーター ● 入力トランス ● RCA OUT ● 連続可変ローカットフィルター ● 1kHz オシレーター内蔵 ● ファンタム切替式 P48/AB12 ● つまみ表示 LED ● 連続可変トリム ● AES/EBU 出力
Features ● 3 channels field mixer ● VU/PEAK switchable meter ● Input transformer ● RCA OUT ● Low cut filter ● 1 kHz oscillator ● Phantom P48/AB12 ● LED indicator to see and operate the knob of volume control in dark place ● LINE/MIC input signal volume level trim control ● MAS OUT outputs are output as they are converted to digital

Specifications <主な仕様> ● INPUT <入力> / AUDIO: XLR 3P female (or XLR 3P male) x3CH / AUDIO Input Level: Microphone -70 - -36 dBs / Line -30 - +4 dBs : Impedance 600 Ω ● OUTPUT <出力> / Master: XLR 3P male (or XLR 3P female) x2CH(A/B) / AES/EBU OUT: XLR 3P male / AUDIO Output Level A/B: -60/-20/0/+4 dBm maximum +24 dBm / Sub: RCAx2CH(L/R) and φ 3.5 Stereo Mini Jackx2 / AUDIO Output Level L/R: -10dBV±1.0dBV / Headphone: φ 6.3 Stereo Jackx1 and φ 3.5 Stereo Mini Jackx1 / MONITOR OUT: ≥ -8dB ● CHARACTERISTICS <特性> / Frequency Range: LINE 50Hz - 15kHz ±1.0dB : MONI 50Hz - 15kHz ±3.0dB / S/N: ≥ 54dB (when -70dBm input) ● FUNCTION <機能> / Power Supply for Phantom Microphone: P-48(+48V)/A-B12V for each CH / Low Cut Filter(H.P.F): 20 - 300 Hz/oct. / Oscillator: 1 kHz / Audio Level meter: VU/PEAK / Limiter: Input: Hyper Limiter for each CH ● GENERAL <一般> / DC POWER: DC 12V 0.3A : Size AA Battery(LR-6)x8, using Battery Case (LR-68) : XLR 4P malex1 : DC 12V(9V-18V) 0.5A max. : BP-90 type connectorx1 / Weight 質量: 1.5 kg / Size (WxHxD) 寸法: 180x60x154 mm ● ACCESSORIES <付属品> / AA Battery Case LR-68x1 / Carrying Case / Carrying Belt (except FS-300/1L)

すぐれた基本性能 Excellent standard function

プロテックフィールドミキサーの基本性能である 3ch 独立ハイパーリミッターと VU/PEAK 切替式メーターを搭載。

※標準仕様は A Type (メス入力オス出力) です。B Type(オス入力メス出力) をご希望の場合は注文時にご指定ください。(写真は B Type) Standard specification is A Type (female input male output). If you require B Type (male input female output), please specify when ordering. (Photo: B Type)

中継車、イベント収録用、EIA 2U ラックマウント可能

8ch プレスミキサー For OB van, event recording, EIA 2U rack mountable 8ch press mixer

8ch. プレスミキサー

8ch. press mixer
8 頻道現場音頻混頻器

FS-805 定価: 980,000 円 (税込 1,078,000 円)

中継仕様 8ch ミキサー (EXT) コネクタなし

Relay specifications 8ch. press mixer(EXT) no connector

FS-805L 定価: 700,000 円 (税込 770,000 円)

●付属品: AC ケーブル / ラックマウント金具 / 取扱説明書 / 保証書



背面パネル

※標準仕様は A Type (メス入力オス出力) です。B Type (オス入力メス出力) をご希望の場合は注文時にご指定ください。(写真は B Type)

操作系を前面に集中させたことで 中継車での運用が可能

By concentrating the control system at the front, it is possible to operate in a relay car

入力セレクト、トリム、パンポッド、イコライザー、ローカット、PFL スイッチ、リミッター ON/OFF スイッチの各機能を前面に集中しました。



ステレオ入力時、L/R のレベルを 1個のつまみで調整可能

Stereo input, L/R levels can be adjusted with a single knob

2本のマイクでステレオ入力を行う時、リンクスイッチを ON すると Lch のマスターボリュームだけで 2ch のレベル調整が可能です。



連続可変のパンポッドを内蔵

Continuously variable pan pod

連続可変のパンポッドによるステレオ収録時において音像位置を自由に調整可能です。



インカム内蔵 Build-in intercom

別売のヘッドセット FL-301 を使用することにより複数のプロテック有線式インターカム FD-300A と直接接続して全員同時通話を実現します。

PFL 機能によりミキシング前の確認が可能

Can confirm before mixing by PFL function

プリフェーダーリッスン機能を搭載することで収録中でもスタンバイ中のレベルやイコライザーの確認が可能です。

入力側、出力側にトランスを搭載

Transformers on the input and output sides

入力側、出力側、共にトランスを搭載することでケーブルに誘導した同相のノイズを除去し、本来の信号クオリティを保つことが可能です。



入出力のダブルリミッター

Input/output double limiter

入力各チャンネル独立ハイパーリミッターとさらに、マスター出力側には、3段階可変のマスターリミッターも搭載。

主な特長 ● 8ch. プレスミキサー ● 2種のリミッター: 入力側に各 ch 独立ハイパーリミッター、出力側に 3 段階可変のマスターリミッター搭載 ● パラメトリックイコライザー ● プリフェーダーリッスン ● ステレオ収録 ● VU/PEAK 切替式メーター ● 入力トランス ● 出力トランス ● 連続可変ローカットフィルター ● 1kHz オシレーター内蔵 ● ファンタム切替式 P48/AB12 ● つまみ表示 LED ● 連続可変トリム
Features ● 8 channel press mixer ● Input: Hyper Limiter for each CH / Output: Master Limiter for each CH ● Parametric equalizer ● Pre-Fader listen ● Stereo recording ● VU/PEAK switchable meter ● Input transformer ● Output transformer ● Low cut filter ● 1 kHz oscillator ● Phantom P48/AB12 ● LED indicator to see and operate the knob of volume control in dark place ● LINE/MIC input signal volume level trim control

Specifications <主な仕様> ● INPUT <入力> / AUDIO: XLR 3P female (or XLR 3P male) x8CH / RCA x2CH(L/R) / AUDIO Input Level: Microphone -70 ~ -36 dBs / Line -30 ~ +4 dBs / Impedance 600 Ω ● OUTPUT <出力> / Master: XLR 3P male (or XLR 3P female) x2CH(A/B) / AUDIO Output Level A/B: -60/-20/0/+4 dBm maximum +24 dBm / Sub: RCAx2CH(L/R) and φ 3.5 Stereo Mini Jackx2 / AUDIO Output Level L/R: -10dBV±1.0dBV / Headphone: φ 6.3 Stereo Jackx1 and φ 3.5 Stereo Mini Jackx1 / MONITOR OUT: ± -6dB ● CHARACTERISTICS <特性> / Frequency Range: LINE 50Hz - 15kHz ±1.0dB / MONI 50Hz - 15kHz ±3.0dB / S/N: ≥ 54dB (when -70dBm input) ● FUNCTION <機能> / Equalizer: Frequency: 250 Hz - 8 kHz Level: -12 ~ +12dB for each CH / Power Supply for Phantom Microphone: P-48(+48V)/A-B12V for each CH / Low Cut Filter(H.P.F): 20 - 300 Hz/oct. / Oscillator: 1 kHz / Audio Level meter: VU/PEAK / Limiter: Input: Hyper Limiter for each CH ● GENERAL <一般> / DC POWER: DC 12V 0.7A : XLR 4P malex1 : DC 9V-18V 0.9A max. : AC 100V (50Hz / 60Hz) / Weight 質量: 5.8 kg / Size (WxHxD) 寸法: 430x88x280 mm ● ACCESSORIES <付属品> / AC Cable

仕様とスペックの比較

機種							
希望小売価格 (税抜)	標準構成 284,000円	295,000円	248,000円	358,000円	458,000円	980,000円	
コネクタタイプ	A Type 出カメス/出カオス B Type 出カオス/出カメス C Type 入カメス1/入カオス2 入カメス2/出カメス2 出カメス2/出カオス2	標準出荷 注文時に選択	標準出荷 注文時に選択	標準出荷 注文時に選択	標準出荷 注文時に選択	標準出荷 注文時に選択	
音声入力部	入力チャンネル 3ch 入力方式 トランス マイク入力範囲 -70~-36dBm LINE入力範囲 -30~+4dBm RCA入力 — ヘッドルーム 30dB以上 インピーダンス MIC 600Ω±10% インピーダンス LINE 600Ω±10% 周波数特性 LINE:±3dB S/N MIC : -70dBm入力時 LINE : +4dBm入力時 ひずみ率 MIC : -70dBm入力時 LINE : +4dBm入力時 マイク電源 +48V/AB-12V MSマイク入力 — P.F.L —	3ch トランス -70~-36dBm -30~+4dBm — 30dB以上 600Ω±10% 600Ω±10% 20~20kHz 60dB 72dB 0.15%以下 0.04%以下 +48V/AB-12V — —	3ch トランス -70~-36dBm -30~+4dBm — 30dB以上 600Ω±10% 600Ω±10% 40~20kHz 60dB 72dB 0.14%以下 0.04%以下 +48V/AB-12V — —	3ch トランス -70~-36dBm -30~+4dBm — 30dB以上 600Ω±10% 600Ω±10% 40~20kHz 59dB 72dB 0.16%以下 0.06%以下 +48V/AB-12V ○ ○	4ch+RCAステレオ トランス -70~-36dBm -30~+4dBm — 30dB以上 600Ω±10% 600Ω±10% 50~15kHz 60dB 67dB 0.14%以下 0.06%以下 +48V/AB-12V ○ ○	4ch+RCAステレオ トランス -70~-36dBm -30~+4dBm — 30dB以上 600Ω±10% 600Ω±10% 60~18kHz 59dB 67dB 0.3%以下 0.2%以下 +48V/AB-12V ○ ○	8ch トランス -70~-36dBm -30~+4dBm — 30dB以上 600Ω±10% 600Ω±10% 60~18kHz 59dB 67dB 0.3%以下 0.2%以下 +48V/AB-12V ○ ○
リミッター	ハイパーリミッター 各入力チャンネル独立 ハイパーリミッターON/OFFスイッチ ○ 3段階可変出力側リミッター ○	各入力チャンネル独立 ○	各入力チャンネル独立 ○	各入力チャンネル独立 ○	各入力チャンネル独立(キヤノン入カ) ○ (キヤノン入カ)	各入力チャンネル独立 ○	
OSC	1kHz発生器 ○	○	○	○	○	○	
イコライザー	入力数 — FRQ — LEVEL — LCF 20~300Hz -12dB/OCT	各入力チャンネル独立 250~8kHz -12~+12dB 20~300Hz -12dB/OCT	— — — — 20~300Hz -12dB/OCT	各入力チャンネル独立 250~8kHz -12~+12dB 20~300Hz -12dB/OCT	各入力チャンネル独立 250~8kHz -12~+12dB 20~300Hz -12dB/OCT	各入力チャンネル独立 250~8kHz -12~+12dB 20~300Hz -12dB/OCT	
表示部	メーター表示 A/B/BATT (切替式) メーターVU表示 (切替式) ○ メーターPEAK表示 (切替式) ○ バッテリー残量表示 (リターン式) ○ チャンネルフェーダーLED ON/OFF可能 メーターバックライト ON/OFF可能 外部メーターブリッジ — ピークインジケータ ○ ダイレクト出力表示 — バッテリーエンブレ表示 残時間約30分前より点滅	L/R/BATT (切替式) ○ ○ ○ ON/OFF可能 ON/OFF可能 — ○ — 残時間約30分前より点滅	L/R/BATT (切替式) ○ ○ ○ ON/OFF可能 ON/OFF可能 — ○ — 残時間約30分前より点滅	L/R/BATT (切替式) ○ ○ ○ ON/OFF可能 ON/OFF可能 別売MB-40X — ○ — 残時間約30分前より点滅	L/R/BATT (切替式) ○ ○ ○ ON/OFF可能 ON/OFF可能 — ○ — 残時間約30分前より点滅	L/R/BATT (切替式) ○ ○ ○ ON/OFF可能 ON/OFF可能 常時点灯 — ○ — 残時間約30分前より点滅	
音声出力部	出力チャンネル A/B ステレオ 出力方式 トランス RCA OUT RCA+ステレオミニジャック×2 メイン出力レベルL +4/0/-20/-60 メイン出力レベルR +4/0/-20/-60 サブ出力レベル L/R -10(ステレオミニジャック) ダイレクト出力機能 — 出力フェーダー 誤動作防止ポップアップ式 スライドフェーダー機能 —	L/R ステレオ 電子バランス ○ — +4/0/-20/-60 +4/0/-20/-60 — — 誤動作防止ポップアップ式 —	L/R ステレオ 電子バランス ○ — +4/0/-20/-60 +4/0/-20/-60 — — 誤動作防止ポップアップ式 —	L/R ステレオ 電子バランス ○ — +4/0/-20/-60 +4/0/-20/-60 -20/-60 — 誤動作防止ポップアップ式 —	L/R ステレオ2系統 電子バランス ○ — +4/0/-20/-60 +4/0/-20/-60 — — 誤動作防止ポップアップ式 —	L/R ステレオ2系統 トランス ○ — +4 +4 -20/-60 — 誤動作防止ポップアップ式 —	
ヘッドホンモニター	φ6.3ステレオ標準ジャック ○ φ3.5ステレオミニジャック ○	○ ○	○ ○	○ ○	○ ○	○ ○	
電源	単三乾電池×8本 スライドバッテリーケース AC電源 AC-M15 (別売) キヤノン4ピン入力 ○ 駆動電圧 DC9V~18V 消費電力 0.12A 駆動時間 単三乾電池×8本使用時 約14時間 外部電源出力コネクタ —	スライドバッテリーケース AC-M15 (別売) ○ DC9V~18V 0.11A 約12時間 ○	スライドバッテリーケース AC-M15 (別売) ○ DC9V~18V 0.11A 約12時間 ○	スライドバッテリーケース AC-M15 (別売) ○ DC9V~18V 0.16A 約10時間 ○	スライドバッテリーケース AC-M15 (別売) ○ DC9V~18V 0.14A 約10時間 ○	— — — — DC9V~18V/AC100V 0.32A — ○	
外形寸法	W×H×D(単位:ミリ) 約180×58×141	約180×60×154	約180×60×154	約181×60×160	約206×60×172	約430×88×280	
質量	単位:キログラム 約1.6	約1.5	約1.5	約1.8	約1.9	約5.8	
主な用途	報道/制作	報道/制作/プライダグ	報道/制作/プライダグ	報道/制作/プライダグ	報道/制作/プライダグ/小型中継車	制作/中継車/設備	

キャリングケース (タイプLは別売です) Carrying case (Type L is sold separately)

SC-302
18,000円 (税込19,800円)



FS-302P 用

SC-305/SC-40X
26,000円 (税込28,600円)



FS-300/1
FS-305
FS-40X 共通

SC-405
37,000円 (税込40,700円)



FS-405

コネクタタイプ 写真はFS-302Pです
Connector type Photo shows FS-302P



A タイプ

入力:メス
出力:オス



B タイプ

入力:オス
出力:メス

デジタル時代だからこそ音割れ防止にスゴ腕リミッター これ1台でどんな現場もどんな音声レベルも対応

An amazing limiter to prevent sound crackling in the digital age! One unit can handle any sound level at any site

ハイパーリミッター

Hyper limiter
超限制器

FS-205 定価: 89,800円 (税込 98,780円)

●付属品: 取扱説明書 / 保証書

主な特長 ●ハイパーリミッター ●1入力2出力、2入力2出力の切替が可能 ●+30dBの過大入力を瞬時に抑えて音の歪みを防ぎます ●P-48のマイク用ファンタム電源搭載 ●VU/PEAKの切替式メーター搭載 ●1kHzオシレーター内蔵 ●RCA出力 ●φ 3.5ヘッドホン端子搭載

Features ●Hyper limiter ●1 IN - 2 OUT or 2 IN - 2 OUT select ●Prevent distortion over +30dB ●Phantom P48 ●VU/PEAK select meter ●1kHz oscillator ●RCA output ●φ 3.5 headphone jack

Specifications <主な仕様> ●INPUT <入力> / AUDIO: XLR 3P female x2CH / Impedance 3 k Ω / AUDIO Input Level: Microphone -60 dBs (Variable) / Line -20/+4 dBs (Variable) ●OUTPUT <出力> / AUDIO MASTER: XLR 3P male x2CH / MASTER L/R Output Level +4/-23/-60 dBm / SUB: RCA x2CH / RCA L/R Output Level -10 dBV / MONITOR (Headphone): φ 3.5 Stereo Mini Jackx1 / Output Level -6 dBs ●Frequency Range / LINE: 50 Hz - 15 kHz ±1 dB / MONITOR: 50 Hz - 15 kHz ±3 dB ●S/N / LINE: ≥ 54 dB (when -60 dBm input) ●FUNCTION <機能> / Phantom microphone power supply: P-48 / Oscillator: 1 kHz / Audio Level meter: VU/PEAK / Limiter: Input Limiterx2 L/R ●GENERAL <一般> / DC POWER input: DC 12V(6V - 16V) 0.2A (Max. 0.5 A) / Size (WxHxD) 寸法: 104x147x36 mm / Weight 質量: 560 g



上面



正面



正面

AC電源内蔵ハイパーリミッター

Hyper limiter build-in AC power
交流電源内蔵超限制器

FS-206 定価: 100,000円 (税込 110,000円)

●付属品: ACケーブル / 取扱説明書 / 保証書

主な特長 ●AC電源内蔵ハイパーリミッター ●その他特長はFS-205と同じ

Features ●Hyper limiter with built-in AC power supply ●For other features, refer to FS-205

Specifications <主な仕様> ●INPUT <入力> / AUDIO: XLR 3P female x2CH / Impedance 3 k Ω / AUDIO Input Level: Microphone -60 dBs (Variable) / Line -20/+4 dBs (Variable) ●OUTPUT <出力> / AUDIO MASTER: XLR 3P male x2CH / MASTER L/R Output Level +4/-23/-60 dBm / SUB: RCA x2CH / RCA L/R Output Level -10 dBV / MONITOR (Headphone): φ 3.5 Stereo Mini Jackx1 / Output Level -6 dBs ●Frequency Range / LINE: 50 Hz - 15 kHz ±1 dB / MONITOR: 50 Hz - 15 kHz ±3 dB ●S/N / LINE: ≥ 54 dB (when -60 dBm input) ●FUNCTION <機能> / Phantom microphone power supply: P-48 / Oscillator: 1 kHz / Audio Level meter: VU/PEAK / Limiter: Input Limiterx2 L/R ●GENERAL <一般> / DC POWER input: AC 100V / DC 12V 0.2A (Max. 0.5 A) / Size (WxHxD) 寸法: 102x161x90 mm / Weight 質量: 1.1 kg ●ACCESSORIES <付属品> / AC Cable



正面



上面

ハイパーリミッターに限定した性能 Limited function for Hyper Limiter

フィールドミキサーで培ったハイパーリミッター搭載。+30dBの過大入力を瞬時に抑えて音の歪みを防ぎます。また、それだけの過大入力を抑えていても、PEAKレベルを超えない音はそのまま出力され、より自然な収録を可能としています。

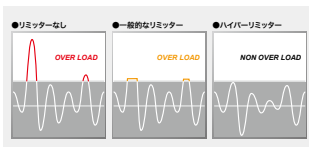

イメージ

フィールドミキサーで培われた 技術を惜しみなく投入 Fully equipped with technology

12V駆動。2入力2出力のハイパーリミッターユニット。1入力2出力、2入力2出力の切替が可能です。フィールドミキサーで培われた技術を惜しみなく投入し、リミッターコンプレッス技術をそのまま搭載。あらゆる収録環境での音割れ防止に威力を発揮し、音の歪みを低減します。デジタル収録には欠かすことのできない一台です。

ワイドな入出力設定 Wide input/output

マイク入力時にはP-48のマイク用ファンタム電源を搭載しており、入力切換え -60/-20/+4dBmの3段階。様々な入力の収録ができます。平衡出力(キャノン3ピン)も+4/-20/-60dBmの3段階切り換えができ、RCAは-10dBVの固定により家庭用レコーダーにも対応しています。



電源タイプによって選べる3種類

3 types to choose from depending on power supply type

入手が容易な単三乾電池8本仕様



FS-205B

99,600円 (税込 109,560円)

単三乾電池8本駆動タイプ。持ち運びを前提とした構成となっています。入手が容易な単三乾電池を使用し、約10時間駆動を可能としています。(アルカリ乾電池使用時)

とにかく長時間。リチウムイオン仕様



FS-205L

119,600円 (税込 131,560円)

ソニー社製リチウムイオンバッテリーなどVマウントができるタイプのバッテリーをダイレクトに装着可能で、長時間駆動を可能にしています。

カメラにワンタッチ装着仕様



FS-205S

119,600円 (税込 131,560円)

ソニー社製カメラバッテリー背面のワイヤレスホルダーに装着するためのアダプタとケーブル一式。カメラの機種によっては別売のホルダーが必要です。

VU/PEAKの切替式メーターを搭載 VU/PEAK switching meter

録音レベルを正確に確認するためのメーターは、デジタルに適したPEAKメーターと音源全体の平均レベルを確認するVUメーターがL/R独立して切り換え可能です。





場所を選ばない優れた機動性 Excellent mobility in any location

ENG/ 取材収録での抜群の機動性 Outstanding mobility in ENG / Recording

FS-205S は SCA-205 により、カメラのバッテリーケースの背面に装着し、1 ピースによるハンドリングを可能としました。ワンマンオペレーション時の音声収録ミスの低減と、より自然な音源収録を可能としました。



音声入力端子を持つ小型カムコーダーなどでの撮影にも音割れを防ぎプロフェッショナルシューティングのサポートマシンとして威力を発揮します。

ワイヤレスマイクとの併用 Use with wireless microphone

会場のラインをワイヤレス送信機のすぐ前に入れることにより、音割れのない音声を受信機に送ることが可能です。

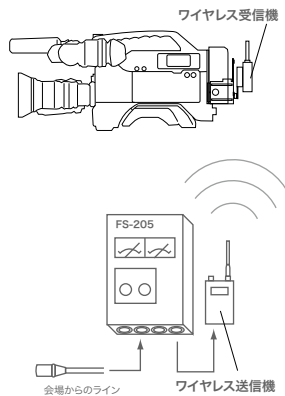

簡易 2ch ミキサーとして使用

オプションのミキシングアダプタ (MA-20/200) を使用することで入力側リミッター機能を搭載した 2ch ミキサーとして使用することができます。

ライン/ マイク混在での使用 Use with mixed line / microphone

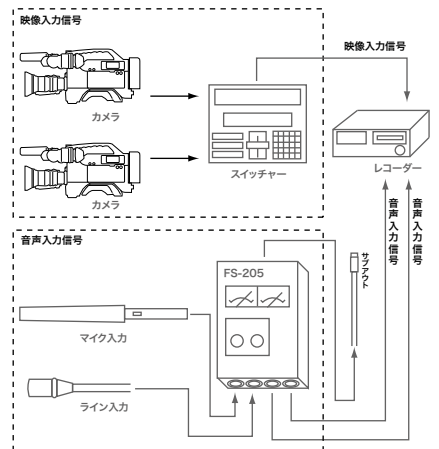

演劇や講演など 2 カメ、3 カメ収録現場での音声収録時にレコーダーへの入力はライン固定の場合が多く音の歪みが発生しやすくなっています。FS-205/206 はラインとマイクのどちらにも対応可能で、音声レベル差のある各講演者の声を平均的に収録し、拍手などの突発音による音の歪みを抑えることができます。

オンエア、イベント収録、 ナレーション収録に威力を発揮 Powerful for on-air, event recording, and voiceover recording

音声レベル差を自然な感じに整えることができます。特に編集時のナレーションや、BGM の挿入時に一定のレベルを保つことで、より簡単な音声編集作業を可能としています。ミキサーの後に接続することで聞きやすいレベルに調整可能です。

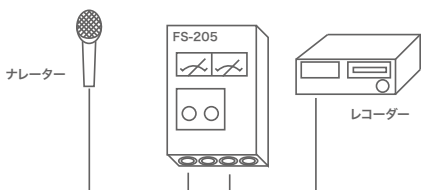

FS-205/206 オプション Option

<p>単三乾電池専用ケース</p>  <p>BAT-205 9,800 円 (税込 10,780 円)</p> <p>FS-205 を単三乾電池駆動を可能にするアダプタ。アルカリ単三乾電池で約 10 時間以上もの駆動を実現。</p>	<p>リチウムイオンバッテリーアダプタ</p>  <p>PBU-L205 29,800 円 (税込 32,780 円)</p> <p>FS-205 をソニー社製リチウムイオンバッテリーなど、V シューを持つバッテリーでの駆動を可能にするアダプタです。大容量バッテリーを使用すれば長時間運用が可能になります。</p>	<p>カメラにワンタッチ装着仕様</p>  <p>SCA-205 29,800 円 (税込 32,780 円)</p> <p>FS-205 をソニー社製カメラバッテリーの背面に取り付けるためのアダプタと、キャノン 3 ピン (XLR-3 ピン) オス・メスケーブルを 2 本、キャノン 4 ピン・ミニ 4 ピン DC ケーブルが 1 本付属しています。</p>
<p>ENG での使用に最適</p>  <p>BLT-205 3,800 円 (税込 4,180 円)</p> <p>FS-205 を肩から下げて使用するためのショルダーベルトと金具のセットです。</p>	<p>FS-205/206 での簡易ミキシングを実現</p>  <p>MA-20/200 12,000/13,000 円 (税込 13,200/14,300 円)</p> <p>ソニー社製カメラバッテリー背面のワイヤレスホルダーに装着するためのアダプタとケーブル式。カメラの機種によっては別売のホルダーが必要です。</p>	<p>家庭用カメラにも FS-205 を</p>  <p>MC-100 6,800 円 (税込 7,480 円)</p> <p>キャノン音声入力端子を持たないカメラに、キャノン端子で出力する指向性のあるマイクや、ワンランク上のマイクを接続することを可能としたアダプタです。</p>

MA-20 → 20cm/MA-200 → 2m

ケーブル長: 1.5m

12G ~ SD-SDI 対応分配器

12G to SD-SDI compatible distributor

12G-SDI から HD、SD-SDI までフルサポート Full support from 12G-SDI to SD-SDI

HD-SDI は勿論、ほぼすべての SDI 信号を設定不要で
同一信号を同一フォーマットで即時分配、出力可能

Instant distribution and output of almost all SDI signals, not to mention HD-SDI signals, in the same format and without any settings

1入力2分配 1 input 2 distribution



1入力2分配 4K/HD-SDI/SD-SDI 分配器
1 input 2 distribution 4K / HD-SDI / SD-SDI distributor

VHD-210 定価: 54,800 円 (税込 60,280 円)

●付属品: 専用 AC アダプタ / 取扱説明書 / 保証書

Accessories: Dedicated AC adapter / Instruction manual / warranty card

Specification< 主な仕様 > ●INPUT 入力口 BNC×1 ●OUTPUT 出力口 BNC×2 ●Size(WxHxD) サイズ: 約 74 W × 73 H × 25 D mm ●Weight 質量: Approx 約 180g ●DC Power: DC12V ●Power consumption 消費電力: Approx 約 4W



1入力4分配 1 input 4 distribution



1入力4分配 4K/HD-SDI/SD-SDI 分配器
1 input 4 distribution 4K / HD-SDI / SD-SDI distributor

VHD-410 定価: 64,800 円 (税込 71,280 円)

●付属品: 専用 AC アダプタ / 取扱説明書 / 保証書

Accessories: Dedicated AC adapter / Instruction manual / warranty card

Specification< 主な仕様 > ●INPUT 入力口 BNC×1 ●OUTPUT 出力口 BNC×2 ●Size(WxHxD) サイズ: 約 74 W × 73 H × 25 D mm ●Weight 質量: Approx 約 180g ●DC Power: DC12V ●Power consumption 消費電力: Approx 約 4W

12G シリーズすべて信号補正リクロッカー回路搭載

All 12G series are equipped with signal correction re-clocker circuit

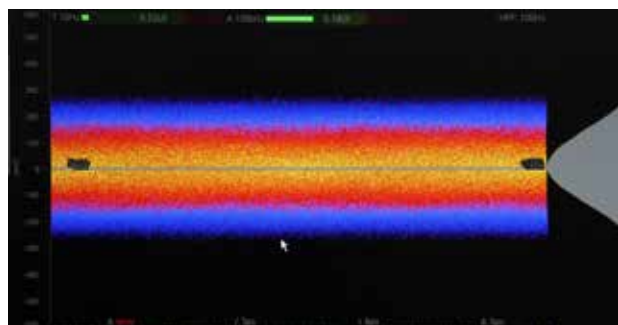

信号が衰下した状態のアイパターン
Eye pattern with declining signal

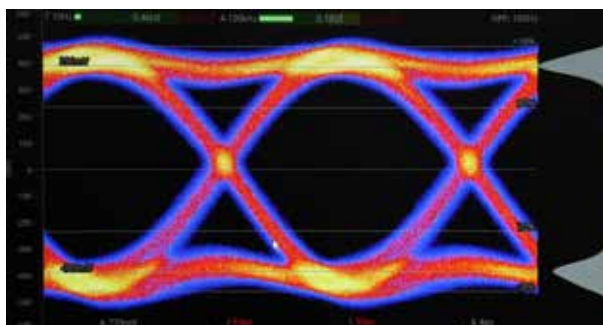

プロテック VHD シリーズ分配器使用時のアイパターン
Eye pattern when using Protech VHD series distributors

スイッチャーからの HD-SDI による REC アウトなどを分配し、HD-SDI 対応の収録 VTR / モニターへ接続するなど収録時の配線の引き回しを強力にバックアップします。また、編集ルームなどで HD-SDI 信号、エンベデッドオーディオの分配時に威力を発揮します。

It distributes HD-SDI REC out from a switcher and connects it to an HD-SDI compatible recording VTR/monitor, providing powerful backup for wiring during recording. It is also useful for distribution of HD-SDI signals and embedded audio in editing rooms.

12G-SDI~SD 対応分配器

12G to SD-SDI compatible distributor

最先端 4K-12G-SDI/4K-6G-SDI 対応。高性能リクロッカー搭載。
SD-SDI/HD-SDI/3G-SDI/6G-SDI/12G-SDI フル対応。1 入力 4 出力 × 2 回線

State-of-the-art 4K-12G-SDI/4K-6G-SDI support. Equipped with a high-performance re-clocker.
Full SD-SDI/HD-SDI/3G-SDI/6G-SDI/12G-SDI support. 1 input 4 outputs x 2 lines



4K 対応 1 入力 4 分配 × 2 系統
リクロッカー搭載分配器

4K compatible 1 input 4 distribution × 2 systems with relocker
4K 兼容 1 入力 4 分配 × 2 系統重新锁定功能 2 分配放大器

VHD-2400 定価: 138,000 円 (税込 151,800 円)

●付属品: 取扱説明書 / 保証書



VHD-2400 左面パネル



VHD-2400 右面パネル

4K 対応 1 入力 8 分配 リクロッカー搭載分配器

4K compatible 1 input 8 distribution with relocker
4K 兼容 1 入力 8 分配

VHD-1800 定価: 138,000 円 (税込 151,800 円)

●付属品: 取扱説明書 / 保証書

リクロック機能搭載
Built-in relock function

エラーのない SDI 信号の伝送にはジッターの少ないきれいなアイパターン波形を保つことが重要です。VHD-2400/1800 はリクロック機能を搭載することによりイコライザーによる波形の補正のみでは排除することができないジッターを低減することができます。

シンプル接続で高品位伝送可能
High quality transmission with simple connection

ケーブル伝送ロスが著しい従来の BNC ケーブルを使用したときなど、衰下した信号を再度リクロックしてきれいな信号へ書き換え、本来の信号と同等レベルにして出力します。



VHD-1800 左面パネル



VHD-1800 右面パネル

4K、フルHD、HD、SD、全てのSDI信号の分配が可能。

1入力8分配 1Uタイプ 1 input 8 distribution 1U type

4K対応 1入力8分配

EIA 1U

4K compatible 1 input 8 distribution
4K 兼容 1 入力 8 分配

VHD-1810 定価: 188,000円

(税込 206,800円)

●付属品: ACケーブル/ラックマウント金具/取扱説明書/保証書
Accessories: AC cable / Rack mount brackets / Instruction manual / Warranty card

主な仕様: 入力 ○ BNC×1 / 出力 ○ BNC×8(2系統) / サイズ: 約 430W×44H×220D(mm) / 質量: 約 3.2kg / 使用電源: AC100V
Specification: INPUT ○ BNC×1/OUTPUT ○ BNC×2/Size: 430W×44H×220Dmm/Weight: 3.2kg / DC Power: AC100V



コネクタパネル



4K対応 1入力8分配×2系統

EIA 1U

4K compatible 1 input 8 distribution × 2 systems
4K 兼容, 1 入力 8, x2 分配放大器

VHD-1820 定価: 298,000円 (税込 327,800円)

●付属品: ACケーブル/ラックマウント金具/取扱説明書/保証書
Accessories: AC cable / Rack mount brackets / Instruction manual / Warranty card

主な仕様: 入力 ○ BNC×1 / 出力 ○ BNC×8(2系統) / サイズ: 約 430W×44H×220D(mm) / 質量: 約 3.2kg / 使用電源: AC100V
Specification: INPUT ○ BNC×1/OUTPUT ○ BNC×2/Size: 430W×44H×220Dmm/Weight: 3.2kg / DC Power: AC100V



コネクタパネル

1入力4分配 1Uタイプ 1 input 4 distribution 1U type

4K対応 1入力4分配×4系統

EIA 1U

4K compatible 1 input 4 distribution × 4 systems
4K 兼容, 1 入力 4, x4 分配放大器

VHD-5400 定価: 228,000円 (税込 250,800円)

●付属品: ACケーブル/ラックマウント金具/取扱説明書/保証書
Accessories: AC cable / Rack mount brackets / Instruction manual / Warranty card

主な仕様: 入力 ○ BNC×1 / 出力 ○ BNC×4(4系統) / サイズ: 約 430W×44H×220D(mm) / 質量: 約 3.2kg / 使用電源: AC100V
Main specifications: Input ○ BNC × 1 / Output ○ BNC × 4 (4 systems) / Size: approx. 430W × 44H × 220D (mm) / Weight: approx. 3.2 kg / Power supply: AC100V



コネクタパネル

4K対応 1入力4分配×8系統

EIA 1U

4K compatible 1 input 4 distribution × 8 systems
4K 兼容, 1 入力 4, x8 分配放大器

VHD-8000 定価: 398,000円 (税込 437,800円)

●付属品: ACケーブル/ラックマウント金具/取扱説明書/保証書
Accessories: AC cable / Rack mount brackets / Instruction manual / Warranty card

主な仕様: 入力 ○ BNC×1 ●出力 ○ BNC×4(8系統) ●サイズ: 430W×44H×220D(mm) ●質量: 約 3.2g ●使用電源: DC12V
Main specifications ●Input ○ BNC × 1 ●Output ○ BNC × 4 (8 systems) ●Size: 430W × 44H × 220D (mm) ●Mass: approx. 3.2g ●Power supply: DC12V



コネクタパネル

4K対応 1入力2分配×10系統

EIA 1U

4K compatible 1 input 2 distribution × 10 systems
4K 兼容, 1 入力 2, x10 分配放大器

VHD-2000 定価: 428,000円 (税込 470,800円)

●付属品: ACケーブル/ラックマウント金具/取扱説明書/保証書

主な特長 ●1入力2分配10系統4K対応信号分配器 ●ラックマウント ●その他特長は VHD-200 と同じ
Features ●4K distributor / 1 input 2 output × 10 ●Rack mount ●For other details, refer to VHD-200

Specifications < 主な仕様 > ●INPUT/OUTPUT < 入力 / 出力 > / 12G-SDI IN: BNC×1 x10 / 12G-SDI OUT: BNC×2 x10 ●GENERAL < 一般 > / AC POWER/DC POWER: AC 100V/DC 12V / Size (W×H×D) 寸法: 430x44x220 mm / Weight 質量: 2.9 kg ●ACCESSORY < 付属品 > / AC Cable / Rack Mount Bracketx1set



コネクタパネル



小型・軽量・堅牢設計

AC電源内蔵アナログ信号分配器

Compact, lightweight and robust design

Analog signal distributor with built-in AC power supply

アナログ映像信号分配器

Analog video signal distributor

模拟视频信号分配器

VM-50 定価: 29,800円 (税込 32,780円)

●付属品: ACケーブル/取扱説明書/保証書

主な仕様 ●入力: BNC×1 ●出力 BNC×4 ●サイズ: 約 85W×36H×130Dmm ●質量: 約 400g ●使用電源: AC100V ●消費電力: 約 1W
Main specifications - Input: BNC × 1 - Output BNC × 4 - Size: approx. 85W × 36H × 130Dmm - Weight: approx. 400g - Power supply: AC100V - Power consumption: approx. 1W



多彩なシステムを構築するための必需品

Essentials for building a versatile system

4ch. AV セレクター

EIA 1U

4ch. AV selector

4 通道 AV 切換器

HS-400 定価: **98,000** 円 (税込 107,800 円)

●付属品: AC ケーブル / ラックマウント金具 / 取扱説明書 / 保証書

主な特長 ● 4ch. AV セレクター ● HD-SDI, コンポジット対応 ● 4 入力 1 出力のシンプルな切替
Features ● 4 channel AV selector ● Support HD-SDI, Composite ● 4 inputs 1 output

● INPUT <入力> / HD-SDI IN : BNCx4 / AUDIO IN : XLR 3P male x2CH(L/R) x4Line ● OUTPUT <出力> / HD-SDI OUT : BNCx1 / AUDIO OUT : XLR 3P female x2CH(L/R) 1Line (Selected Line) ● GENERAL <一般> / AC POWER : AC 100V(85V-115V) / Size (WxHxD) 寸法: 430x88x220 mm / Weight 質量: 3.2 kg ● ACCESSORY <付属品> / AC Cable / Rack Mount Bracketx1set



▼ HS-400 背面パネル



4入力 1出力のシンプルな切換

4 台のプレーヤーから任意の 1 台を選択し、レコーダー、モニター等に接続します。ラックのスペースをとらない 1 U サイズにそのシンプルな機能を凝縮しました。

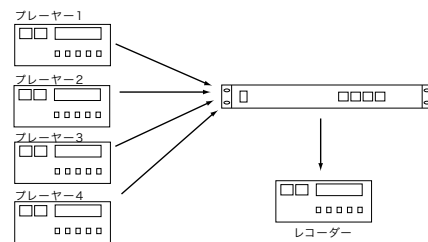

8ch. ビデオセレクター

EIA 1U

8ch video selector

8 通道ビデオ切替器

HS-800 定価: **98,000** 円 (税込 107,800 円)

●付属品: AC ケーブル / ラックマウント金具 / 取扱説明書 / 保証書

主な特長 ● 8ch. ビデオセレクター ● HD-SDI, コンポジット対応
Features ● 8 channel video selector ● Support HD-SDI, Composite
Specifications <主な仕様> ● INPUT <入力> / HD-SDI IN : BNCx8 for HD-SDI and Composite ● OUTPUT <出力> / HD-SDI OUT : BNCx1 ● GENERAL <一般> / AC POWER : AC 100V(85V-115V) / Size (WxHxD) 寸法: 430x44x220 mm / Weight 質量: 3.2 kg ● ACCESSORIES <付属品> / AC Cable / Rack Mount Bracketx1set



◀ HS-800 背面パネル

システム構成例図

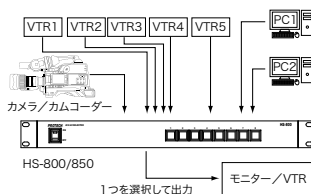

8 入力から 1 つの映像を選ぶ

8ch. ビデオセレクター

EIA 2U ハーフラック

8ch video selector

8 通道ビデオ切替器

HS-850 定価: **148,000** 円 (税込 162,800 円)

●付属品: AC ケーブル / 取扱説明書 / 保証書

Specifications <主な仕様> ● INPUT <入力> / HD-SDI IN : BNCx8 for HD-SDI and Composite ● OUTPUT <出力> / HD-SDI OUT : BNCx1 ● GENERAL <一般> / AC POWER : AC 100V(85V-115V) / DC POWER : DC 12V IN XLR 4P malex1 / Size (WxHxD) 寸法: 215x71x300 mm / Weight 質量: 2.6 kg ● ACCESSORIES <付属品> / AC Cable



HS-850 背面パネル▶



オプション Option

HS-850 用ラックマウント金具

Rack mount bracket for HS-850

HS-RA90

34,800 円 (税込 38,280 円)



省スペース 4 つの VTR の音声をチェック。位相のチェックもこれ 1 台で OK

ラインモニター

EIA 2U

LM-400

定価: **198,000** 円 (税込 217,800 円)

●付属品: AC ケーブル / ラックマウント金具 / 取扱説明書 / 保証書

主な特長 ● ラインモニター ● 省スペースで 4 つの VTR のモニタリングが可能 ● L/R の単独モニターが可能 ● 位相チェック機能搭載
Features ● Line monitor ● 4 VTR monitoring ● L/R individual monitoring ● Phase checker (Green:NORMAL, Red:INVERT) install

位相チェック機能搭載

ステレオ収録された音声に位相のトラブル (ケーブル極性反転) が発生していても、位相チェック機能により位相が正常な信号の場合は (グリーン LED)NORMAL が、違っている場合は (レッド LED)INVERT が点灯します。



省スペースで 4 つの VTR のモニタリングを可能に

中規模、大規模編集室に対応したゆりの 4 チャンネル設計、映像も同時に切り換え可能なため、一目でどの VTR をモニターしているかがわかります。

オプション Option

LM-400 ラックマウント金具

Rack mount bracket

HS-RA50

3,000 円 (税込 3,300 円)



ラインマイク

LCM-500

定価: **35,800** 円 (税込 39,380 円)

●付属品: ウィンドスクリーン / マイクホルダー / 取扱説明書 / 保証書

主な特長 ● ラインマイク ● RCA 出力端子を標準装備 ● 単三アルカリ乾電池で 2 本で約 500 時間使用可能

Features ● Line microphone ● RCA output installed ● Up to 500 hours operation with 2 x AA Alkaline batteries



収録バックアップに最適なラインレベル出力マイク

マイク本体に RCA 出力端子を標準で装備。家庭用オーディオビデオ機器などにも対応しています。ミキサー無しで RCA 出力を実現。単三アルカリ乾電池 2 本で約 500 時間使用可能です。

電源ノイズ対策の強い味方。収録会場の調光ノイズに威力を発揮

ノイズキャンセラー

Noise canceller

音頻雑音消除器

NC-400

定価: **49,800** 円 (税込 54,780 円)

●付属品: 取扱説明書 / 保証書

主な特長 ● ノイズキャンセラー ● アースリフト装備 ● アッテネーター搭載

Features ● Noise canceller ● Earth lift ● Attenuator circuit installed

Specifications <主な仕様> ● INPUT <入力> / INPUT L/R : XLR 3P female x2CH(L/R) : RCA x2CH(L/R) / Input Level : LINE +4/-20 dB / MIC -60 dB ● OUTPUT <出力> / OUTPUT L/R : XLR 3P male x2CH(L/R) : XLR 5P male x1 2CH(L/R) / Output Level : XLR 3P : -20/-60 dB XLR 5P : -60 dB ● GENERAL <一般> / Size (WxHxD) 寸法: 134x96x35 mm / Weight 質量: 0.39 kg

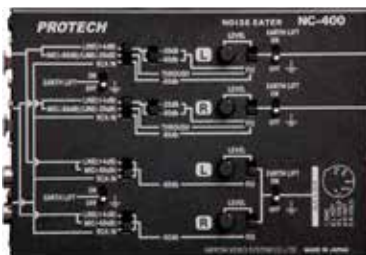

NC-400 入力パネル



NC-400 出力パネル

オプション Option

接続ケーブル

Connecting cable

MC-200

6,800 円 (税込 7,480 円)

パナソニック社製 AG-HMR10 と接続するケーブル



細かなレベル調整が可能 Fine adjustments

XLR3P 側入力はラインレベルで、出力はマイクレベル出力。また、RCA 入力はマイクレベルです。出力は XLR3S と XLR5P (ステレオ) 可能です。細かなレベル調整もトリムボリュームによりでき、各 VTR にあわせることが可能です。

シンプル・イズ・ベスト。現場から生まれた軽量、コンパクト 簡単操作の HD-SDI スイッチャー

Simple is the best. Lightweight, compact and easy operation HD-SDI switcher

HD スーパーライブスイッチャー
HD super live switcher
HD-SDI 入力切替台

VSE-500HD/1 定価: **398,000** 円 (税込 437,800 円)

●付属品: ACアダプター / 取扱説明書 / 保証書



操作パネル部



コネクタパネル部

主な特長 ● HD スーパーライブスイッチャー ● HD-SDI 入力最大 6 系統 ● 入力全チャンネルスルーアウト装備 ● オートテイク可能 ● ダイレクトカット可能 ● オーバーラップ可能 ● 13 種類のワイプパターン装備 ● TITLE 入力可能 ● フレームシンクロナイザー内蔵 ON/OFF 可能 ● シンクジェネレーター内蔵 ● 大型レバー採用 ● PGM OUT 4 系統装備 ● プレビューアウト装備 ● タリー出力装備 ● ズームリモコンによる 1 人 2 カマ可能 ● トランジションタイム設定 0 フレームから 240 フレーム可能 ● 別売ラックマウント金具によりラックマウント可能

Features ● HD super live switcher ● HD-SDI input x 6 ● All inputs have a loop-thru output ● Auto take switch ● Direct cut switching ● Overlap transition effect ● 13 wipe patterns ● Built-in frame synchronizer ON/OFF ● Built-in sync generator ● Large transition/fader lever ● PGM OUT x 4 ● Preview output ● Tally out ● 1 cameraman can operate 2 cameras ● Adjustable transit time ● Rack mount (need optional rack mount attachment)

Specifications <主な仕様> ● INPUT/OUTPUT <入力/出力> / HD-SDI IN : BNCx1 x6CH / HD-SDI OUT : BNCx1 x6CH Each HD-SDI IN signal through output / PROGRAM OUT : BNCx4 (4 distribution) / PREVIEW OUT : BNCx1 ● FUNCTION <機能> / Reference signal IN : BNCx1 / Reference signal OUT : BNCx4 (4 distribution) / REMOTE IN/OUT : 8Px1/8Px1 / TALLY OUT : HD D-SUB 15Px1 / Frame Synchronizer : Built-in / Transition : Direct Cut/Mix/Overlap/Wipe : Transition Time 0 - 200 frames / Wipe Pattern : 11 Patterns ● GENERAL <一般> / DC POWER : DC 12V(11V-18V) 12W XLR 4P malex1 / Size (WxHxD) 寸法 : 210x60x154 mm / Weight 質量 : 1.4 kg ● ACCESSORIES <付属品> / AC Cable

堅牢で薄型軽量な設計

Robust, lightweight, thin

プロフェッショナルによるさまざまな条件下での使用を想定し、過酷な使用状況までも視野に入れて追求した信頼性。ボディに金属シャーシを採用。本体約 1.4 kg という堅牢かつ薄型軽量を実現しました。

小型ボディで入力 6 系統 入力全チャンネルスルーアウト装備

6 inputs with small body, Equipped through-out for all input channel

HD-SDI 入力 5 系統、タイトル入力 1 系統、タイトルを使用しない場合はメニューより HD-SDI 入力を選択することができ、合計 6 台のカメラ又は VTR が接続が可能です。全チャンネルスルーアウト可能なため、モニター用の分配器が必要ありません。ケーブル配線もそのためシンプルでスイッチャー周りのケーブル配線が大幅に削減されました。現場で時間を割いていた作業と設備とケーブルを最小限にし、短時間でのセッティングを可能としています。



主な仕様 Specifications

映像フォーマット	HD-SDI
映像信号処理	サンプリング Y : Cb : Cr / 4 : 2 : 2 10 bit
映像入力	HD SDI IN : 5 系統 TITLE IN : 1 系統 (SDI 入力兼用)
映像出力	HD SDI OUT : 5 系統 (HD-SDI IN スルーアウト) TITLE OUT : 1 系統 (TITLE IN スルーアウト) PGM OUT : 4 出力 PREVIEW OUT : 1 系統
映像切替	ダイレクトカット / オーバーラップ / ワイプ
ワイプパターン数	13 パターン
トランジションタイム	0 フレームから 240 フレーム
タイトルキー	キー数 : 1 系統 ワイプ/ミックス時の際はワイプ/ミックス優先 タイトル使用の際はタイトル優先
キーの種類	リニアキー / ルミナスキー / アブソリュートキー
TALLY	RED TALLY GREEN TALLY 対応 D-sub 15ピンメス x 1
1人2カマ機能	ズームリモコンによる A/B 切替可能 (PAT.P)
シンクジェネレータ	SYNC OUT : 4 系統
同期	外部同期可能 RF IN : 1 系統 フレームシンクロナイザー内蔵 (ON/OFF 可能)
電源	DC12V ±10% / 1 A
動作温度	0℃ ~ 40℃
動作湿度	10% ~ 90% (結露なきこと)
外形寸法	210mm x 60mm x 154mm (幅 x 奥行 x 高さ) (突起部含まず)
質量	約 1.4kg (付属品除く)
付属品	電源コード ※必ず付属の電源コードをご使用下さい

1人2カマを可能とするオートテイクモード

Auto take mode that allows 2 cameras per person

別売のペン型オートテイクスイッチ AR-53 や、プロテックスズームリモコン AS-1、レンズメーカーのズームリモコンなどを使用してオートテイクすることが可能です。カメラマン 1 人で 2 カマが可能です。カメラマンが自分の意志でベストショットを本線にスイッチングできます。

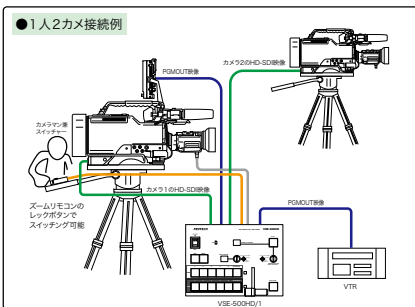

外観図 Exterior figure

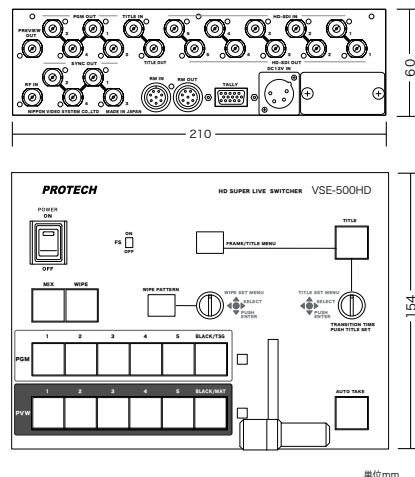

単位:mm

モニタープレビュー機能を搭載 Monitor preview function installed

VSE-500HD/1 では特別な機器を必要とせず、わずか 2 台のモニターで多カマ撮影時の映像モニタリングを可能としました。

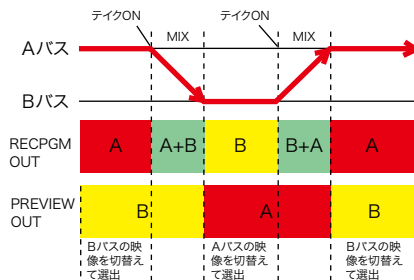

オプション Option

ハードケース
Hard case
SC-550
58,000 円 (税込 63,800 円)

VSE-500HD/1 を 1 台とインカム FD-300A / ビューファイナダー HDF-700 / ハイパーリミッター FS-206 等を収納可能なハードケース。

オートテイクスイッチ
Auto take switch
AR-53
18,000 円 (税込 19,800 円)

VSE-500HD/1 をオートテイクをスイッチング可能。

タリーアダプター
Tally adaptor
TU-600
58,000 円 (税込 63,800 円)

付属品: 取扱説明書 / 保証書

VSE-500HD/1 のタリー信号を BNC コネクタで出力するアダプター。HDM-2000 (2 連モニター)、HDM-3000 (3 連モニター)、HDM-4000 (4 連モニター) に RJ-45 ケーブル (LAN ケーブル) にてタリーをダイレクト接続可能。レッドタリー、グリーンタリーに対応しています。BNC コネクタによるタリー出力は HDF-700/700V/HDM-700W に対応します。BNC ケーブル 1 本でレッドタリー、グリーンタリーに対応しています。



1人で簡単スイッチング収録、お遊戯会、発表会に威力を発揮

Easy switching recording by one person, powerful for playgrounds and recitals shooting

HD スーパーライブスイッチャー

HD super live switcher
両 HD-SDI 入力切替台

VSE-200HD 定価: **178,000** 円 (税込 195,800 円)

●付属品: 取扱説明書 / 保証書

HD スーパーライブスイッチャーセット

HD super live switcher set
両 HD-SDI 入力切替台遠控器組

VSE-200HDF 定価: **198,000** 円 (税込 217,800 円)

●付属品: 取扱説明書 / 保証書

主な特長 ● HD スーパーライブスイッチャー ● HD-SDI 入力 2 系統 ● 入力チャンネルスルーアウト装備 ● 本体オートテイク可能 ● ダイレクトカット可能 ● オーバーラップ ● フレームシンクロナイザー内蔵 ● PGM/REC OUT 4 系統装備 ● DC12V 駆動可能 ● タリイ出力装備 ● スムリモコンによる 1 人 2 カメ可能 ● トランジッションタイム設定可能 ● 入力チャンネルにイコライザー搭載

Features ● HD super live switcher ● HD-SDI input x 2 ● Input channel through out ● Auto take switch ● Direct cut switching ● Overlap transition effect ● Built-in frame synchroniser ● PGM/REC OUT x 4 ● 12V DC operation support ● Tally out ● 1 cameraman can operate 2 cameras ● Adjustable transit time ● Input channel has equalizer function

● INPUT < 入力 > / HD-SDI IN : BNCx2 ● OUTPUT < 出力 > / HD-SDI PGM OUT/REC OUT : BNCx4 / HD-SDI MONITOR OUT : BNCx2 ● FUNCTION < 機能 > / TALLY OUT : BNCx2 / AUTO TAKE Switch : 8Px1 / REMOTE : 12Px1 ● GENERAL < 一般 > / DC POWER : DC 12V 5W : V-mount x1 for V-mount Li-ion battery pack : XLR 4P malex1 / Size (WxHxD) 寸法 : 70x169x101 mm / Weight 質量 : 830 g

PROTECH. 簡単 2 カメシステム図

※ST-7/ST-7Rからカメラへの電源供給には別売DCケーブルが必要です。

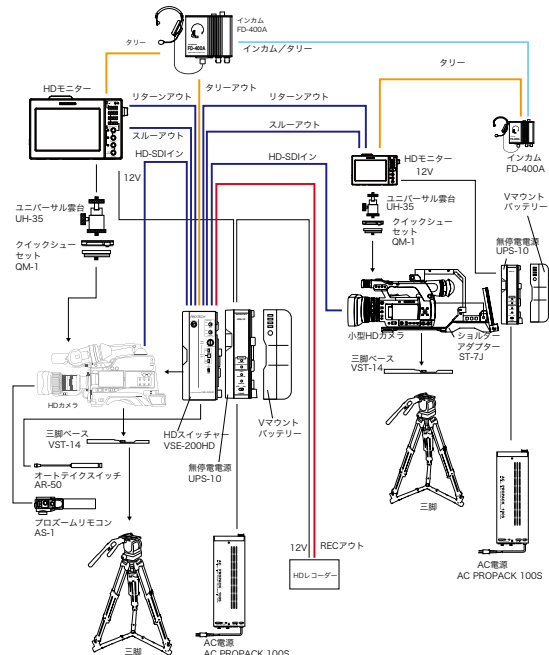

VSE-200HD 操作パネル



VSE-200HD コネクタパネル

シンプルな操作性と高性能

Simple operation and high performance

アナログスイッチャーのメリットを最大限に生かし、ゲンロック方式の採用で映像のディレイが発生しません。現場で必要と思われる 2 タイプのシンプルスイッチング。(オーバーラップとダイレクトカット)

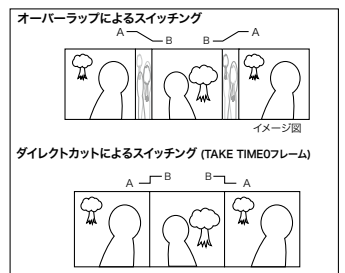

オプション Option

タリーユニット / BNC ケーブル / オートテイクスイッチ SET
Tally unit/BNC cable/Auto-take switch Set

SE-5

19,800 円 (税込 21,780 円)

タリーユニット TU-10x1 L型 BNC ケーブル x1 オートテイクスイッチ SET x1 のセット

主な特長 ● オートテイクスイッチセット

Features ● Auto take switch sets

リモートコントローラー

remote controller

VSE-RM200HD

45,000 円 (税込 49,500 円)

外部リモートレバー。据置機として、三脚の脚部に取付けて使用可能。(一部取付できない三脚もあります)

主な特長 ● VSE-200HD 用リモートコントローラー ● 据置機として、三脚の脚部に取付けて使用可能 (一部取付できない三脚もあります)

Features ● Remote controller for VSE-200HD ● Attachable to tripod leg (except for some models)



VSE-RM200HD 使用イメージ

ほぼすべてのカメラを箱型レンズシステムカメラ仕様に構築可能 箱型レンズアダプターで唯一アイリスもコントロール可能 (特許)

Almost all cameras can be built up to box lens system and controlled iris (Patent),
fit any types of box lens camera



※シスカメは日本ビデオシステムの登録商標です。

箱型レンズを最大限活かす 新シスカメユニット New system camera unit

小型ボックスタイプ B4 2/3 インチカメラ、業務用ショルダーカメラレコーダーは勿論、B4 2/3-PL レンズ変換マウントを使用することにより、キヤノン社製 8K カメラ、アストロデザイン社製 8K カメラ、パナソニック社製デジタルシネマカメラ VARICAM や、ARRI 社製カメラ、AJA 製 CION、RED 社製 DRAGON、ソニー社製シネマ用カメラ等に箱型高性能レンズを装着でき、迫力のある映像製作が可能となります。

箱型レンズへの別電源供給端子装備 Equipped with separate power supply terminal

HDS-1500/1500RT 本体の電源入力端子から箱型レンズへ電源供給が可能です。これにより PL カメラや、カメラ本体から電源供給ができないタイプにも対応しております。

カメラの CCU コントロール / 手元でのコントロール切替可能。
カメラに VTR 搭載の場合、手元で REC ボタンを押せます。



- HD-SDI リターン入力回路搭載 Powered by HD-SDI return input circuit
- HD-SDI ビューファインダー出力可能 HD-SDI viewfinder output possible
- 手元アイリス・CCU 切替可能 Iris / CCU switchable
- カメラオートアイリス対応 Support for camera auto iris
- ビューファインダー取り付け台装備 Equipped with viewfinder mount
- 箱型レンズに電源供給可能 Enables supply power to box-type lens
- SDI 分配器内蔵 Built-in SDI distributor
- シリアルポートにも対応 Also supports serial port

HD-SDI リターン入力回路搭載 シスカメ®ビルドアップユニット®

System build-up unit with HD-SDI, return input
用于系统相机内置单元的 HD-SDI 返回输入电路

HDS-1500RT 定価: **998,000** 円 (税込 1,097,800 円)

●付属品: 取扱説明書 / 保証書

主な特長 ● HD-SDI リターン入力回路搭載 シスカメ®ビルドアップユニット® ● その他特長は HDS-1500 と同じ
Features ● System build-up unit with HD-SDI, return input ●
For other features, refer to HDS-1500



この写真は HDS-1500 + HDS-15A の組み合わせです。

Specifications < 主な仕様 > ● INPUT/OUTPUT < 入力 / 出力 > / Box type lens Interface (input): 36Px1 / Camera Interface (output): 12P femalex1 (NORMAL)/12P femalex1 (SERIAL INTERFACE) / SDI CAMERA IN: BNCx1 / SDI RETURN IN: BNCx1 / SDI VF OUT: BNCx1 / TALLY OUT: BNCx1 ● FUNCTION < 機能 > / ○ Return Control Box / IRIS Remote control interface: 12P femalex1 for connection to RM-BM30: 12P femalex1 / TALLY IN/TALLY OUT: BNCx1/BNCx1 / DC 12V IN / TALLY IN: 6P femalex1 / REC Switch / IRIS control ● GENERAL < 一般 > / DC POWER: DC 12V(10V-18V) / Size (WxHxD) 寸法: 287x327x560 mm / Weight 質量: 10.2 kg ● ACCESSORIES < 付属品 > / BNC cable x2 / Camera Screw: 1/4 x2 : 3/8 X2

アイリスコントロールユニットにより PL カメラにも対応 Compatible with PL camera

HDS-1500/1500RT は、どのカメラを使用しても、CCU 無しでアイリスコントロールが可能です。CCU を使用した際も、切替によりカメラマンサイドでアイリスを制御することができます。HDS-1500RT では FS 内蔵のためショックレスで HD-SDI のリターン映像が切替可能です。





シスカメ® ビルドアップユニット®

System build-up unit
系統式摄像机搭建 / 机架

HDS-1500 定価: **848,000** 円 (税込 932,800 円)

- 手元アイリス・CCU 切替可能 Iris / CCU switchable
- カメラオートアイリス対応 Support for camera auto iris
- 箱レンズに電源供給可能 Enables supply power to box-type lens
- シリアルポートにも対応 Also supports serial port

●付属品: 取扱説明書 / 保証書

主な特長●シスカメ®ビルドアップユニット●ほぼすべての2K/4Kカメラをスタジオ仕様に構築可能●CCU無しでアイリスコントロール可能●箱型レンズへ電源供給可能
Features ● System build-up unit for box type lens ● Build studio camera system with almost all 2K/4K camera ● Iris control without CCU ● Power supply to box type lens

Specifications <主な仕様> ●INPUT/OUTPUT <入力/出力> / Box type lens Interface (input): 36Px1 / Camera Interface (output): 12P femalex1(NORMAL)/12P femalex1(SERIAL INTERFACE) / SDI CAMERA IN: BNCx1 / SDI RETURN IN: BNCx1 / SDI VF OUT: BNCx1 / TALLY OUT: BNCx1 ●GENERAL <一般> / DC POWER: DC 12V(10V-18V) / Size (WxHxD) 寸法: 287x327x560 mm / Weight 質量: 8.1 kg ●ACCESSORIES <付属品> / BNC cable x2 / Camera Screw: 1/4 x2 : 3/8 X2



シスカメ® ビルドアップユニット®

System build-up unit
系統式摄像机搭建 / 机架

HDS-1300 定価: **548,000** 円 (税込 602,800 円)

- 昔ながらのシスカメユニット Old fashioned system camera unit
- シリアルポートにも対応 Also supports serial port

●付属品: 取扱説明書 / 保証書

主な特長●シスカメ®ビルドアップユニット●ほぼすべての2K/4Kカメラをスタジオ仕様に構築可能●CCU無しでアイリスコントロール可能●箱型レンズへ電源供給可能
Features ● System build-up unit for box type lens ● Build studio camera system with almost all 2K/4K camera ● Iris control without CCU ● Power supply to box type lens

Specifications <主な仕様> ●INPUT/OUTPUT <入力/出力> / Box type lens Interface (input): 36Px1 / Camera Interface (output): 12P femalex1(NORMAL)/12P femalex1(SERIAL INTERFACE) / SDI CAMERA IN: BNCx1 / SDI RETURN IN: BNCx1 / SDI VF OUT: BNCx1 / TALLY OUT: BNCx1 ●GENERAL <一般> / DC POWER: DC 12V(10V-18V) / Size (WxHxD) 寸法: 287x327x560 mm / Weight 質量: 8.1 kg ●ACCESSORIES <付属品> / BNC cable x2 / Camera Screw: 1/4 x2 : 3/8 X2



ビューファインダー取付台

Viewfinder mount
取景器安装座

HDS-15A 定価: **79,800** 円 (税込 87,780 円)

**HDS-1500/HDS-1300 用
ビューファインダー取り付け金具**

For HDS-1500/HDS-1300
Viewfinder Mounting Bracket

●付属品: 取扱説明書 / 保証書

主な特長●HDS-1500用ビューファインダー取付台
Features ● View finder mounting plate for HDS-1500

Specifications <主な仕様> ●INPUT <入力> / HD-SDI IN: BNCx1 / VF IN: 6Px1 / DC POWER input: XLR 4P malex1 : DC 12V(10V-18V) : V-mount x1 for Li-ion battery interface ●OUTPUT <出力> / HD-SDI OUT: BNCx1 / TALLY OUT: BNCx1 / DC POWER output: XLR 4P female x1 : CAMTAPx1 : Mini 4Px1 DC 14.1V/DC 8.4V ●FUNCTION <機能> / RETURN Switch / Quick Shoe Adaptor: for LCD monitor ●GENERAL <一般> / Size (WxHxD) 寸法: 287x258x150 mm / Weight 質量: 2.1 kg

現場が求める理想的なシステム性、操作性、拡張性を実現

Ideal system, operability, and expandability

※スカカメ /STACAM/ ビルドアップユニットは日本ビデオシステムの登録商標です。

スカカメ® ビルドアップユニット®

System build-up unit
演播室式映像機搭建 / 机架

HDS-300S 定価: **228,000** 円 (税込 250,800 円)

●付属品: 取扱説明書 / 保証書

主な特長●スカカメ® ビルドアップユニット® ●ST-10 (別売) により小型カメラがワンタッチ脱着可能●ST-2 (別売) により三脚ベースがワンタッチ脱着可能●ケーブルを美しく収納するスライドレール機構採用●HDF-700 ビューファインダー、AS-1 プロリモコンとのシステムで小型カメラによる HD-SDI リターン可能●HD-SDI 分配機能搭載

Features ● System build-up unit ● Handheld camera can be easily mounted with ST-10 optional tripod base and adapter set ● Easily attachable to tripod base with ST-2 optional tripod adapter ● Sliding rail to place cables tidy ● Handheld camera can have HD-SDI return with HDF-700SK/800SK/500SK viewfinder and AS-1/A PROZOOM® controller ● Built-in HD-SDI distribution function

Specifications <主な仕様> ●INPUT <入力> / HD-SDI IN: BNCx1 / VF IN: 6Px1 / DC POWER input: XLR 4P malex1 : DC 12V(10V-18V) : V-mount x1 for Li-ion battery interface ●OUTPUT <出力> / HD-SDI OUT: BNCx1 / TALLY OUT: BNCx1 / DC POWER output: XLR 4P female x1 : CAMTAPx1 : Mini 4Px1 DC 14.1V/DC 8.4V ●FUNCTION <機能> / RETURN Switch / Quick Shoe Adaptor: for LCD monitor ●GENERAL <一般> / Size (WxHxD) 寸法: 287x258x507 mm / Weight 質量: 5.3 kg ●ACCESSORIES <付属品> / BNC cable x2 / Camera Screw: 1/4 x2 : 3/8 X2



HDS-300S Designed by HIDE TAKE / KENTARO DESIGN PAT. 登録第 1483665 号

BUILD UP UNIT/ スカカメは日本ビデオシステムの登録商標です。第 5580595 号。

このビルドアップユニットは特許商品です。 PAT No.5250146 号

超速、簡単セッティング可能 Fast & Easy setting

スタジオシステムは勿論、中継車、舞台撮影にも威力を発揮します。HDS-300S とカメラ本体とを合体した状態で持運びできるため、ワンタッチで三脚に装着 (別売 ST-2 が必要) できます。ビューファインダー (別売: HDF-700SK) を取付けてすぐに運用可能。



HD-SDI 分配機能搭載

HD-SDI Distribution function installed

HDS-300S 内部に HD-SDI 分配機能を搭載しています。カメラの HD-SDI が 1 出力しかない場合でも、本線用とビューファインダー用に映像信号を分配して出力可能です。



HDS-300S 装着例 Mounting example

小型カメラ装着例



ショルダーカメラ装着例



オプション Option



電源供給ケーブル
Power supply cable
DC-C500
19,800 円 (税込 21,780 円)

キャノン社製 C300/C500 用電源供給ケーブル。

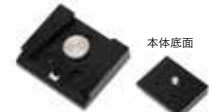

クイックシュー取付高級座
Quick shoe mounting high-grade seat
QM-2
9,600 円 (税込 8,800 円)

クイックシューの取付座 (高級仕様)。QM-1 のクイックシューヘッド部をワンタッチ装着。

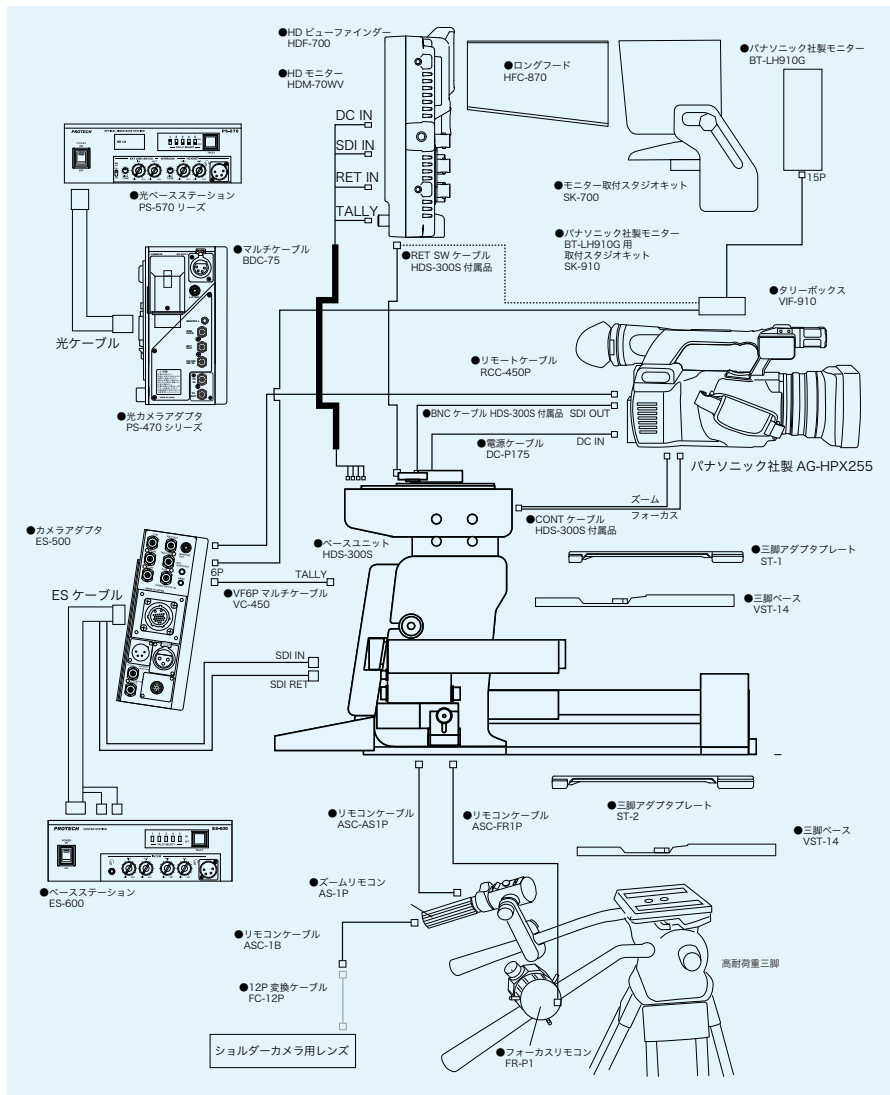

多様な状況に応じてシューティングでき、 スピード感あふれる現場での操作性、正確性を考慮した クリエイティブショルダーシステム

Creative shoulder system that can shoot in a variety of situations
and is easy to operate and accurate in a fast-paced field

ショルダーアダプター

Shoulder adaptor
肩部适配器

ST-7R 定価: **118,000** 円 (税込 129,800 円)

●付属品: 取扱説明書 / 保証書

主な特長 ●ショルダーアダプター
Features ●Shoulder adapter

Specifications <主な仕様> ●INPUT/OUTPUT <入力 / 出力> / DC POWER input : XLR 4P male x1 : DC 12V : V-mount x1 for Li-ion battery interface / DC POWER output : XLR 4P female x1 Outputs the input voltage as is : CAMTAP x2 Outputs the input voltage as is : Mini 4Px1 DC 12V DC 8.4V / POWER output : Total 50W maximum / BNC Extension Terminal : BNC-BNC x3 ●GENERAL <一般> / JustFit Shoulder Pad / Camera Screw : 1/4" / Size (WxHxD) 寸法 : 197x246x500 mm / Weight 質量 : 2.1 kg ●ACCESSORIES <付属品> / Camera Screw : 1/4" x5



特許第 5957158JP 9759900US



※装着例:写真は JVCケンウッド社製 GY-HM650 です。

VST-14 やソニー社製 VCT-14/U14 に ワンタッチ装着可能 One-touch attachment

プロテック製三脚ベース VST-14 の他、ソニー社製の VCT-14/U14 に対応。高画質小型HD カメラレコーダーを、ショルダー型カメラ同様に三脚アダプターにワンタッチ脱着を実現します。ST-7R は 2カ所の三脚取付部分があり、伝送装置等スタジオシステムの場合は後方側でも三脚ベースに取付が可能です。



●適応カメラ Compatible cameras

キャノン社製小型カメラ用

XF705/XF305/XF300/XF205

JVC ケンウッド社製小型カメラ用

GY-HC550/50/GY-HM200/GY-HM600/GY-HM650 など

パナソニック社製小型カメラ用

AG-UX180/AG-UX90/AJ-PX270/AG-AC160/AG-HPX250/AG-HPX255/AG-HPX175/AG-HMC155/AG-DVX200/AG-AC130/ など

ソニー社製小型カメラ用

HXR-NX5R/PXW-Z280/PXW-Z190/PXW-X200/PXW-X180/PXW-X160/PMW-200/HVR-Z7J/Z5J/HXR-NX5J/PXW-Z100/ など

業界スタンダードショルダーアダプター ST-7の最上位機種

Top-of-the-line model of the industry standard shoulder adapter ST-7

業界スタンダードショルダーアダプター ST-7J の上位機種として開発されたのが ST-7R。その使用感はショルダーカメラに匹敵するといっても過言ではありません。ビデオ撮影に最も重要な要素のフィールドでの機動性、操作性、バランス、取手のグリップ感など現場のビデオカメラマンのリアルな声を形にしたショルダーアダプター上位機種 ST-7R 誕生です。

電源は確実、安心機能搭載

Power supply is reliable and equipped with safety features

オペレート時にライト等を使用した時など一瞬、高負荷がかかり、カメラ本体の電源が衰下してカメラの電源が瞬停することがあります。それを回避するためのプロテクト回路を装備、キャノン4ピン端子がショートしてもカメラには電源を送り続ける回路が搭載されています。メモリーカメラでは瞬時停電が問題になる場合が多いので、このショルダーアダプターを使用することにより安心安全な電源供給が可能です。端子をショートしても再度電源を入れ直すことにより、自動復帰します。

肩載せ撮影時に最適な重量バランスを実現 Optimal weight balance for shoulder-mounted shooting

ST-7R はハンドルを標準装備しました。ショルダーカメラの様にオペレートすることが可能。ほぼすべてのカメラのビューファインダーを直接覗くことができます。



※写真のカメラ、レンズ、バッテリー等は別売です。

ライト用端子カムタップ出力装備 Equipped with CAMTAP outputs for lights

ハンドルとバッテリーホルダーサイドにカムライト用出力端子カムタップを装備。合計 50W の出力に対応します。ハロゲンライトを使用しても点灯時にカメラの電源の衰下がなく快適オペレートを実現。



ライト端子 (カムタップ) 装備

CAMTAP™

ハンディーカメラをショルダースタイルに

Handy camera to shoulder style

キヤノン社製
XF605



JVC ケンウッド社製
GY-HC500



パナソニック社製
AJ-PX270



ソニー社製
FX6



オプション Option

電源供給用ケーブル
Cable for power supply
DC-S160

19,800 円 (税込 21,780 円)
ST-7R からソニー社製
PXW-X160/180 などに電
源供給するためのケーブル。



電源供給用ケーブル
Cable for power supply
DC-XF

8,000 円 (税込 8,800 円)
ST-7R からキヤノン社製
XF205 などに電源供給す
るためのケーブル。



電源供給用ケーブル
Cable for power supply
DC-DVX200

8,000 円 (税込 8,800 円)
ST-7R から、パナソニック
社製 AG-DVX200/AJ-
PX270 に電源供給するた
めのケーブル。



電源供給用ケーブル
Cable for power supply
DC-JVC1

12,000 円 (税込 13,200 円)
ST-7R から JVC ケンワッ
ド社製 GY-HM600/650 に
電源供給するためのケー
ブル。



電源供給用ケーブル
Cable for power supply
DC-Z280

8,000 円 (税込 8,800 円)
ST-7R からソニー社製
PMW-Z280 に電源供給す
るためのケーブル。



電源供給用ケーブル
Cable for power supply
DC-Z7J

12,000 円 (税込 13,200 円)
ST-7R からソニー社製
HXR-NX5/HVR-Z7 などに
電源供給するためのケー
ブル。



電源供給用ケーブル
Cable for power supply
DC-CS1

12,000 円 (税込 13,200 円)
ST-7R からソニー社製
HVR-A1J などに電源供給
するためのケーブル。



電源供給用ケーブル
Cable for power supply
DC-XH1

12,000 円 (税込 13,200 円)
ST-7R からキヤノン社製
XF305 などに電源供給す
るためのケーブル。



電源供給用ケーブル
Cable for power supply
DC-P175

12,000 円 (税込 13,200 円)
ST-7R からパナソニック社
製 AG-HPX250/255/175
に電源供給するためのケー
ブル。



電源供給用ケーブル
Cable for power supply
DC-P155

12,000 円 (税込 13,200 円)
ST-7R からパナソニック社
製 AG-AC160/130 に電源
供給するためのケーブル。



ショルダーアダプター ST-7R の基本性能を継承した ハイコストパフォーマンスモデル

High cost performance model inheriting the basic performance of the ST-7R shoulder adapter

ショルダーアダプター
Shoulder adaptor
肩部适配器

ST-7RS 定価: **88,000 円** (税込 96,800 円)

●付属品: 取扱説明書 / 保証書

主な特徴 ● ショルダーアダプター
Features ● Shoulder adapter

Specifications < 主な仕様 > ● INPUT/OUTPUT < 入力 / 出力 > / DC POWER input : XLR 4P male x1 / DC 12V : V-mount x1 for Li-ion battery interface / DC POWER output : XLR 4P female x1 Outputs the input voltage as is : CAMTAP x1 Outputs the input voltage as is : Mini 4P x1 DC 12V DC 8.4V / POWER output : Total 50W maximum / BNC Extension Terminal : BNC-BNC x3 ● GENERAL < 一般 > / JustFit Shoulder Pad / Camera Screw : 1/4" / Size (WxHxD) 寸法 : 197x246x500 mm / Weight 質量 : 2.1 kg ● ACCESSORY < 付属品 > / Camera Screw : 1/4" x5 / Operating Instructions 取扱説明書



特許第 5957158JP 9759900US



VST-14 やソニー社製 VCT-14/U14 に ワンタッチ装着可能 One-touch attachment

プロテック製三脚ベース VST-14 の他、ソニー社製の VCT-14/U14 に対応。高画質小型 HD カメラレコーダーを、ショルダー型カメラ同様に三脚アダプターにワンタッチ脱着を実現します。ST-7R は 2 カ所の三脚取付部分があり、伝送装置等スタジオシステムの場合は後方側でも三脚ベースに取付が可能です。



肩載せ撮影時に最適な重量バランスを実現 Optimal weight balance for shoulder-mounted shooting

ST-7R はハンドルを標準装備しました。ショルダーカメラの様にオペレートすることが可能。ほぼすべてのカメラのビューファインダーを直接覗くことができます。



システムカメラスタイルに構築可能 Changeable to system camera style

スタジオシステムとして運用するために、別売ユニバーサル雲台 UH-35 等が装着可能です。ビューファインダー等を装着できます。



● 対応カメラ Compatible cameras

キヤノン社製小型カメラ用
XF705/XF305/XF300/XF205

パナソニック社製小型カメラ用
AG-UX180/AG-UX90/AJ-PX270/AG-AC160/AG-HPX250/AG-HPX255/AG-HPX175/AG-HMC155/AG-DVX200/AG-AC130/ など

JVC ケンウッド社製小型カメラ用
GY-HC550/50/GY-HM200/GY-HM600/GY-HM650 など

ソニー社製小型カメラ用
HXR-NX5R/PXW-Z280/PXW-Z190/PXW-X200/PXW-X180/PXW-X160/PMW-200/HVR-Z7J/Z5J/HXR-NX5J/PXW-Z100/ など

堅牢アルミダイキャストシャーシ採用 最適なバランスを実現

Robust die-cast aluminum chassis
Optimum balance is achieved

ST-7R は堅牢アルミダイキャストシャーシ採用。十分な強度を確保しました。移動時のために人間工学に基づいた新設計ハンドルを開発。握りやすく手にジャストフィットします。また、カメラのビューファインダーを直接覗くことができます。ショルダーベルト別売も装着可能。



電源は確実、安心機能搭載 Qualified and safe battery function

オペレート時にライト等を使用した時など一瞬、高負荷がかかり、カメラ本体の電源が衰下してカメラの電源が瞬停することがあります。それを回避するためのプロテクト回路を装備、キヤノン 4 ピン端子がショートしてもカメラには電源を送り続ける回路が搭載されています。メモリーカメラでは瞬時停電が問題になる場合が多いので、このショルダーアダプターを使用することにより安心安全な電源供給が可能です。端子をショートしても再度電源を入れ直すことにより、自動復帰します。

キヤノン社製
XF605



JVCケンウッド社製
GY-HC500



パナソニック社製
AJ-PX270



ソニー社製
FX6



オプション Option

電源供給用ケーブル
Cable for power supply
DC-S160

19,800円 (税込 21,780円)
ST-7RS からソニー社製
PXW-X160/180などに電
源供給するためのケーブル。



電源供給用ケーブル
Cable for power supply
DC-XF

8,000円 (税込 8,800円)
ST-7RS からキヤノン社製
XF205などに電源供給す
るためのケーブル。



電源供給用ケーブル
Cable for power supply
DC-S300

19,800円 (税込 21,780円)
ST-7RS からソニー社製
PXW-X200、パナソニック
社製 AG-DVX200 に電源供
給するためのケーブル。



電源供給用ケーブル
Cable for power supply
DC-JVC1

12,000円 (税込 13,200円)
ST-7RS から JVC ケンウッド
社製 GY-HM600/650 に
電源供給するためのケー
ブル。



電源供給用ケーブル
Cable for power supply
DC-EX3

8,000円 (税込 8,800円)
ST-7RS からソニー社製
PMW-EX1/EX3などに電
源供給するためのケーブル。
※ PMW-300 で使用の場合
は ST-7S300 のみ対応。



電源供給用ケーブル
Cable for power supply
DC-Z7J

12,000円 (税込 13,200円)
ST-7RS からソニー社製
HXR-NX5/HVR-Z7 などに
電源供給するためのケー
ブル。



電源供給用ケーブル
Cable for power supply
DC-CS1

12,000円 (税込 13,200円)
ST-7RS からソニー社製
HVR-A1J などに電源供給
するためのケーブル。



電源供給用ケーブル
Cable for power supply
DC-XH1

12,000円 (税込 13,200円)
ST-7RS からキヤノン社製
XF305などに電源供給す
るためのケーブル。



電源供給用ケーブル
Cable for power supply
DC-P175

12,000円 (税込 13,200円)
ST-7RS からパナソニック
社製 AG-HPX250/255
/175 に電源供給するた
めのケーブル。



電源供給用ケーブル
Cable for power supply
DC-P155

12,000円 (税込 13,200円)
ST-7RS からパナソニック
社製 AG-AC160/130 に電
源供給するためのケーブル。



NEC 社製高感度カメラ用ショルダーアダプター
Shoulder adapter for high sensitivity NEC camera

興和光学高感度 FULL HD SC200PK1C とデイナイト
対応メガピクセルズームレンズ LMZ シリーズとの
組み合わせで使用可能。

ST-7RNEC 定価: 198,000円 (税込 217,800円)



暗闇の映像が一新する驚異的な超高感度 HD カメラ キヤノン社製 ME20F-SH を中継現場、収録現場で

Canon's ME20F-SH, an amazing ultra-sensitive HD camera that transforms images in the dark at live broadcast and recording sites.

ショルダーアダプター
Shoulder adaptor
佳能 ME20F-SH 相机的肩型适配器

ST-7RCME20 定価: **198,000** 円 (税込 217,800 円)

●付属品: 取扱説明書 / 保証書

主な特長 ●キヤノン社製 ME20F-SH 用ショルダーアダプター ●放送用ビューファインダーを装着可能
Features ● Shoulder adaptor for Canon ME20F-SH ● Electronic viewfinder integration

Specifications <主な仕様> ●INPUT/OUTPUT <入力/出力> / DC POWER input: XLR 4P male x1 / DC 12V : V-mount x1 for Li-ion battery interface / DC POWER output: XLR 4P female x1 Outputs the input voltage as is : CAMTAP x2 Outputs the input voltage as is : Mini 4P x1 DC 12V DC 8.4V / POWER output: Total 50W maximum / BNC Extension Terminal: BNC-BNC x3 ●GENERAL <一般> / JustFit Shoulder Pad / Camera Screw: 1/4" / Size (WxHxD) 寸法: 174x240x415 mm / Weight 質量: 2.4 kg ●ACCESSORIES <付属品> / Camera Screw: 1/4" x7 / Operating Instructions 取扱説明書 / DC Cable for camera x1 / DC Cable for VF I/F Box x1 / Camera Screw x7



驚きの ISO 感度 400 万相当キヤノン社製 ME20F-SH
超高感度カメラ世界の撮影をサポートする専用設計。光コンバージョンシステム® も装着可能。
Amazing ISO sensitivity of 4 million equivalent Canon ME20F-SH
Specially designed to support shooting in the ultra-sensitive camera world. Optical Conversion System® can also be attached.

世界をあっという間に驚かせたこの超高感度カメラは、月明かりの下では勿論、オーロラを蓄光撮影でなくリアルタイムでの撮影を可能にした優れたカメラです。このカメラの特徴を最大限生かすためにショルダータイプ放送用ビューファインダーの取付を可能にし、タリー、光伝送、レコーダー等、通常のシステムカメラのようなスタイルを実現します。最も暗いところででも蓄光式カメラにはできないリアルな映像で収録、中継、録画をサポートします。報道現場には欠かせないカメラシステムです。

放送用ビューファインダーを装着可能 Fittable viewfinder for broadcasting

ショルダーアダプター ST-7RCME20 の前方にプロフェッショナル放送用ビューファインダーを装着可能(機種等はお問い合わせください。)従来の放送用カメラ感覚でオペレートを実現します。ビューファインダー機能のブライト、コントラスト、ピーキングを使用しての撮影が可能となり、ENG カメラのようにオペレートが実現します。



プロテック 光コンバージョンシステム NS と組み合わせで快適中継設備を構築可能 Comfortable relay facilities can be constructed in combination with Protech Optical Conversion System NS

ST-7RCME20 と光コンバージョンシステム NS シリーズとの組み合わせで快適中継システムが構築可能。アライブ® ケーブルで最長 2 km 電源供給、キヤノン社製リモコン / プロテック RM-C2 に対応。離れた所からアイリス等操作できます。映像信号やマイクを使っての音声伝送と中継に必要な信号を伝送可能です。ニュース取材に欠かせない超高感度カメラを常時中継車に配備できます。



※ご使用のバッテリー、ワイヤレスレシーバーなどの荷重によりカメラ本体を破損させる恐れがあります。ご使用には十分注意してください。キヤノン社製 CN7(写真のレンズは、ロッド使用がレンズメーカー様の推奨です。上記の写真システムはイメージ写真です。各メーカーの取り扱い説明書をお読みいただきレンズ等のシステムを組んでください。あまり大きなレンズにはこのアダプタは装着できません。



※写真のカメラ、レンズ、バッテリー等は別売です。

オプション Option

プロスタジオリモコン

Pro studio remote control
专业演播室遥控器

RM-C2 定価: **79,800** 円 (税込 87,780 円)

●付属品: カメラ接続ケーブル (1m) × 2/ 取扱説明書 / 保証書 (三脚取付け金具は別売です)

アサインボタンを配置。ホワイトバランス、メニュー設定、フィルター切替制御等が離れた場所から可能です。



プロテックプロストラップ

PROTECH pro strap

NPS-1 定価: **8,800** 円 (税込 9,680 円)

一体型カメラレコーダー、フィールドミキサー等用プロストラップ。ワンタッチで脱着可能。



三脚ベース

Tripod base
三脚架底座

VST-14 定価: **20,000** 円 (税込 22,000 円)

三脚ベース



ハンディカメラを簡易スタジオカメラにする ビルドアップユニット®

Build-up unit to turn a handheld camera into a simple studio camera

小型カメラ用ビルドアップユニット

Build-up unit for small camera
小相机搭建 / 机架

HDS-7STUDIO 定価: **88,000** 円 (税込 96,800 円)

●付属品: 取扱説明書 / 保証書

主な特長●小型カメラ用ビルドアップユニット

Features ●Build up units for handheld camera

Specifications <主な仕様> ●INPUT/OUTPUT <入力 / 出力> / DC POWER input: DC 12V IN XLR 4P male x1 / V-mount x1 for Li-ion battery interface / DC POWER output: XLR 4P female x1 Input Voltage: CAMTAPx1 Input Voltage: Mini 4Px1 DC 12V/DC 8.4V / Power Output: maximum 50W / BNC Joint Connector: BNC-BNC x3 ●GENERAL <一般> / Camera Screw: 1/4 x1 / Accessory Shoe: for Quick Shoe / Size (WxHxD) 寸法: 197x246x500 mm / Weight 質量: 1.5 kg ●ACCESSORIES <付属品> / DC Cable x1

※ご使用のバッテリー、ワイヤレスレシーバーなどの荷重によりカメラ本体を破損させる恐れがあります。ご使用には十分注意してください。ビューファインダー HDFS-EL800/700/500等はUH-35 自由雲台で写真のように取付けてくださいSK-50はUH-35でご使用いただけます。



中・小型カメラ界の歴史を変えたショルダーアダプター®

Design Patent 登録済
PAT No.1355082 号

The shoulder adapter that changed the history of the small- and medium-sized camera world

ショルダーアダプター

Shoulder adaptor
肩部适配器

ST-7 定価: **68,000** 円 (税込 74,800 円)

●付属品: 取扱説明書 / 保証書

主な特長●ソニー社製 PMW-EX3 用ショルダーアダプター

Features ●Shoulder adapter for Sony PMW-EX3

Specifications <主な仕様> ●INPUT/OUTPUT <入力 / 出力> / DC POWER input: XLR 4P male x1 / DC 12V / V-mount x1 for Li-ion battery interface / DC POWER output: XLR 4P female x1 Outputs the input voltage as is: Mini 4Px1 DC 12V DC 8.4V / POWER output: 50W maximum / BNC Extension Terminal: BNC-BNC x3 ●GENERAL <一般> / JustFit Shoulder Pad / Camera Screw: 1/4" / Size (WxHxD) 寸法: 104x170x449 mm / Weight 質量: 1.2 kg ●ACCESSORIES <付属品> / Camera Screw x2



ソニー社製 PMW-EX3 カムコーダー用に設計
Designed for Sony PMW-EX3 camcorder

ゲンロック・TC 入力、リモート制御、交換レンズ対応機能などを装備した、ソニー社製 PMW-EX3 の肩載せ運用快適にするために専用設計された、理想的なショルダーアダプターです。

その他、ST-7J が装着出来ない特殊な形状の小型カメラにも装着して使用することが可能です。



ショルダーアダプター

Shoulder adaptor
索尼 PMW-300 摄像机的肩部适配器

ST-7S300 定価: **118,000** 円 (税込 129,800 円)

●付属品: DC 電源接続ケーブル / 取扱説明書 / 保証書

主な特長●ソニー社製 PMW-300 用ショルダーアダプター

Features ●Shoulder adapter for Sony PMW-300

Specifications <主な仕様> ●INPUT/OUTPUT <入力 / 出力> / DC POWER input: XLR 4P male x1 / DC 12V / V-mount x1 for Li-ion battery interface / DC POWER output: XLR 4P female x1 Outputs the input voltage as is: CAMTAP x1 Outputs the input voltage as is: Mini 4Px1 DC 12V DC 8.4V / POWER output: Total 50W maximum / BNC Extension Terminal: BNC-BNC x3 ●GENERAL <一般> / JustFit Shoulder Pad / Camera Screw: 1/4" / Size (WxHxD) 寸法: 110x239x349 mm / Weight 質量: 1.45 kg ●ACCESSORIES <付属品> / Camera Screw: 1/4" x5



※ご使用のバッテリー、ワイヤレスレシーバーなどの荷重によりカメラ本体を破損させる恐れがあります。ご使用には十分注意してください。



肩載せ時に最適な重量バランスを実現
Best weight balance when mounted on the shoulder

ソニー社製 PMW-300 カムコーダー専用設計
Designed for Sony PMW-EX3 camcorder

ST-7 シリーズで大好評の装着感抜群の肩載せパッドを、肩載せ撮影時に最適なバランスとなる位置に配置。PMW-300 のユニークなビューファインダー可変機構との組み合わせにより、ショルダーカムコーダーとも遜色の無い優れた重量バランスにより、非常に快適なカメラワークを実現しました。

ゲンロック・TC 入力、リモート制御、交換レンズ対応機能などを装備した、ソニー社製 PMW-300 の魅力さをさらにアップさせるために専用設計された、理想的なショルダーアダプターです。

カメラと光伝送器、それぞれを
ショルダーアダプターに乗せて使用可能。
シネマカメラをブロードブロードキャスト仕様に。
対応ハンドル付き。

シネマカメラ対応ショルダーアダプターユニット

ST-700 定価：158,000円(税込173,800円)

●付属品：取扱説明書 / 保証書

主な特長●光伝送器対応シネマカメラショルダーアダプター

●GENERAL<一般> / Camera Screw : 1/4 x1 / Accessory Shoe : for Quick Shoe / Size (WxHxD)
寸法 : 197x246x500 mm / Weight 質量 : 1.5 kg ●ACCESSORIES <付属品> /



ハンドル対応アタッチメント

RED KOMODO 取り付け対応金具

ST-KOMODO10 定価：24,800円(税込26,180円)



カメラと光伝送器を個別で装着 (PAT)

ST-700 は、シネマカメラと光伝送器を同時に装着し、安定性を高めることができます。シネマカメラ側の装着部分と、光伝送器の装着部分に分かれており、こちらを一体してお使い頂けます。(PAT) また、15φロッドも取り付けることが可能です。



RED Vraptor 取り付け対応金具

ST-VRAP10 定価：24,800円(税込26,180円)



ST-7R/ST-700 用
バランス
スライドプレート
STF-7

定価 19,800円(税込21,780円)
ST-7R/ST-700 を三脚に装
着時バランスをとりやすく
するための金具。



※取付イメージ
写真の三脚は別売です。



Ikegami 通信機社製 UHL-43 用 ショルダーアダプター

池上通信機社製放送用高性能カメラヘッド UHL-43 を ENG スタイルで運用可能なショルダーアダプターを新開発。

高品質な映像表現が可能なカメラを ENG カメラスタイル機動力を備えます。

UHL-43 は 4K 対応の 12G-SDI 出力を装備。社外レコーダーと組み合わせでワンマン収録を実現。カメラは HD/3G-SDI 出力も標準装備しているため将来の 4K システム構築を見据えながらも HD の実運用もサポートします。スイッチャーシステムの運用や小型中継車等にも活躍します。肩寄せ運用可能なため、様々なフィールドでの撮影に対応します。



写真の池上通信機社製 UHL-43、ビューファインダー、プロテックバッテリー、キャノン社製レンズは別売です。

ENG スタイルで快適オペレート

バッテリー運用を可能にするとともに、システム運用を考慮したショルダーアダプターです。本体より映像信号をアダプター後面の SDI 入力端子に接続すればサイドから 4 系統の SDI 信号が分配され、ビューファインダーや収録用 VTR、中継出力等に使用可能です。

池上通信機社製 UHL-43 用ショルダーアダプター
Shoulder Adaptor
三脚架转接板

ST-UHL43VHD 定価: 218,800 円 (税込 240,680 円)

●付属品: カメラネジ / 取扱説明書

主な特長 ● 12G-SDI 4 分配器内蔵
Features ● Distributes 12G-SDIx4

Specifications <主な仕様> ● GENERAL <一般> / Size (WxHxD) 寸法: 130x239x369 mm / Weight 質量: 1600 g ● ACCESSORIES <付属品> / Camera Screwx1



プロテックの新発想が、小型カメラ撮影の歴史を変えた

三脚アダプタープレート

Tripod Adaptor plate

三脚架转接板

ST-1 定価: **18,800**円 (税込 20,680円)

●付属品: カメラネジ / 取扱説明書

主な特長 ●三脚アダプタープレート

Features ●Tripod adaptor plate

Specifications < 主な仕様 > ●GENERAL < 一般 > / Size (WxHxD) 寸法: 65x15x246mm / Weight 質量: 138g ●ACCESSORIES < 付属品 > / Camera Screw

Design Patent 登録済
PAT. No.1222575

装着例 Wearing example



パナソニック社製 AG-AC160A

JVC ケンウッド社製 GY-HM650

キヤノン社製 XF305

ソニー社製 NEX-FS700JK



ソニー社製三脚ベース VCT-14/U14 に装着可能 Attachable to SONY tripod base VCT-14/U14

高画質新世代カメラレコーダーを、ショルダー型カメラレコーダー同様に三脚ベースにワンタッチ脱着を実現します。高画質 EX カムコーダーを最大限バックアップします。

オプション Option

三脚ベース
Tripod base

VST-14 定価: **20,000**円 (税込 22,000円)

ST-1 と三脚ベース VST-14 のセット
Set of ST-1 and tripod base VST-14

ST-10 定価: **37,900**円 (税込 41,690円)



HDD (ハードディスクドライブ) 常時装着 Always installed HDD

HDD 取付金具セット

HDD mounting bracket set

HDD 转接板

ST-1V 定価: **23,800**円 (税込 26,180円)

●付属品: カメラネジ / 取扱説明書

主な仕様 ●サイズ: 約 122W × 18H × 246Dmm ●質量: 約 179g



HDD 取付金具セット

HDD mounting bracket set

HDD 转接板

ST-1Z 定価: **23,800**円 (税込 26,180円)

●付属品: カメラネジ / 取扱説明書

主な仕様 ●サイズ: 約 125W × 18H × 246Dmm ●質量: 約 170g



三脚ベースの共有化

Tripod base sharing

三脚ベースアダプター

Tripod base adaptor

SI-390 定価: **24,800**円 (税込 27,280円)

●付属品: カメラネジ / 取扱説明書

主な特徴 ●池上通信機社製カメラ HC-210・340・390・400・HL-D45・DV5・DV7 等の三脚取り付け部分を、ソニー社製三脚ベース VCT-14・U14 に適合させる為の金具。



※ご注意: この商品は基本的に当社にカメラごとお送り頂いて装着可能です。取付及び、使用に関してはお客様ご自身の自己責任の範囲でお使い下さい。当社は万が一カメラの落下、その他責任は負いかねますのでご了承下さい。

耐荷重重視の ST-1W / 小型軽量の ST-1

Load-bearing ST-1W/Compact and lightweight ST-1

三脚アダプタープレート

Tripod Adaptor plate
三脚架转接板

ST-1W 定価: **18,800** 円 (税込 20,680 円)

●付属品: カメラネジ / 取扱説明書

主な特長 ●三脚アダプタープレート

Features ●Tripod adaptor plate

Specifications < 主な仕様 > ●GENERAL < 一般 > / Size (WxHxD) 寸法: 65x15x246 mm / Weight 質量: 210 g ●ACCESSORIES < 付属品 > / Camera Screw x1

最大 6KG カメラに装着可能な堅牢 ST-1W

Rugged ST-1W attachable to up to 6KG camera

大きさは ST-1 とほぼ同じですが ST-1W は設計上耐荷重を上げるために厚みで約 1mm また、金属の種類を変えることにより比較的大きなカメラを搭載することができます。



大型三脚対応台本照明 小型三脚にも使えます

Pedestal lighting for large tripods Can also be used for small tripods



台本照明 Script lighting

LC-D10 定価: **59,800** 円 (税込 65,780 円)

●付属品: 取付金具 / 取扱説明書

主な特長 ●パン棒取付可能、ボリューム式明るさ調節

ボリュームで明るさを調整 Adjust brightness with volume

台本照明の照明部分は、ボリュームで変更ができ、細かい調整が可能です。電源はミニ4ピンから取ります。また、別途料金にてコネクタの形状変更も承ります。(キャノンコネクタ、カムタップなど)

パン棒に固定可能、シンプルな台本照明 Fixable to pan bar, simple script lighting

台本照明の台本スタンド、および照明は、パン棒で固定します。パン棒で固定するため、クランプは大型三脚に取り付ける事も可能です。また、小型三脚にもクランプの取付が対応しているため、場所を選びません。

超指向性ガンマイク 澄んだ音声収録可能

Hyper-directional gun microphone. Capable of recording clear audio.

より自然な音を収録するためのプロフェッショナルガンマイク

Professional gun microphone for more natural sound recording

カメラマイク

Gun microphone

MKP-410 定価：44,800円 (税込 49,280円)



●付属品：ウィンドスクリーン / マイクスパーサー / 取扱説明書 / 保証書

主な特長 ● 超指向性カメラマイク

Features ● Camera microphone

Specifications <主な仕様> ● GENERAL <一般> / Size 寸法：φ 22 x H 162 mm / Weight 質量：110 g / Cable length ケーブル長：約 0.35m

- 超指向性のバランスと自然な音質を実現
- ファンタム 48 V 専用
- ほとんどの ENG カメラに対応可能
- 現場で培った最良の指向範囲

より自然に音を捉えるプロテック独自回路搭載マイク

Microphone with Protech's proprietary circuitry for more natural sound capture



広域、低域を重点に長年に渡り現場で様々なマイクを研究し生まれてきたのがプロテックカメラマイクフォン MKP-410 です。カメラマイクとしては勿論、ステージ、楽器収録、講演会や舞台収録に自然な音を収録できます。フィールドミキサー、ハイパーリミッターとの組み合わせも最適です。

単三1本駆動でラインレベル可能 Line level is possible with a single AA drive.

ラインマイク

Line microphone

麥克風

LCM-500 定価：35,800円 (税込 39,380円)

●付属品：ウィンドスクリーン / マイクホルダー / 取扱説明書 / 保証書

主な特長 ● ラインマイク ● RCA 出力端子を標準装備 ● 単三アルカリ乾電池で2本で約 500 時間使用可能

Features ● Line microphone ● RCA output installed ● Up to 500 hours operation with 2 x AA Alkaline batteries

単三1本でライン出力可能。RCA 出力コネクタがダイレクトについています。(ケーブルは付属していません) マイクフォルダ、ウィンドスクリーン、マイクスタンドフォルダ付属です。



風をかわして目的の音を録る
Dodge the wind to record the desired sound.

ウインドジャマー (ノーマル)

Wind jammer (normal)

UTS-N1 定価：6,000円 (税込 6,600円)

●付属品：取扱説明書 / 保証書

UTS-N1



ウインドジャマー (ヒョウ柄)

Wind jammer (leopard)

UTS-H10 定価：6,000円 (税込 6,600円)

●付属品：取扱説明書 / 保証書

UTS-H10



風切り音の大幅低減 音声収録の必需品
Significant reduction of wind noise A must-have for audio recording

野外での撮影に絶大な威力を発揮するのがウインドジャマー。ノーマルタイプ UTS-N1 とオシャレなヒョウ柄デザイン UTS-H10 があります。吹かれ音を大幅に低減します。

主な仕様 ● サイズ：約 40W×40H×130Dmm ● 質量：約 20g

※写真のカメラ、マイク等は別売です。

Vマウントバッテリーで携帯充電可能 DC 電源分配器

便利な“わけわけ君”

DC power splitter. Mobile charging with V-mount battery

DC 電源分配器 わけわけ君®

DC power splitter
直流電源分配器

WAKE-1 定価: **49,800**円 (税込 54,780円)

●付属品: 取扱説明書 / 保証書

主な特長 ● DC 電源分配器 ● USB 端子 (5V) を 4 系統 ● 8.4V 系を 3 出力装備

Features ● DC power splitter ● USB terminals (5V) x 4 ● 8.4V output x 3



超便利!これ一台で現場での電源確保
Super convenient! On-site power supply with just one unit!

Vマウントバッテリーを装着することにより、電力を次のように分配して出力することが可能です。

(1) XLR-4 キャンオン 4P: 12V 出力 x 2

(2) ミニ 4P: 12V/8.4V 出力 x 3

(3) カムタップ: 12V 出力 x 1

(4) USB: 5V 出力 x 4

ミニ 4P の 8.4V 出力は、3 系統独立した DC-DC コンバーターを内蔵しています。

小型カメラを3台駆動

Drives 3 small cameras

8.4V 系を 3 出力装備しており、ソニー社製小型カメラ、パナソニック社製小型カメラ、メモリーレコーダー等、3 台の装置を同時に駆動することが可能です。また USB 端子装備により、携帯を充電しながら複数カメラを駆動することができます。

Specifications <主な仕様> ● INPUT <入力> / DC POWER input : V-mount x1 for V-mount Li-ion battery pack : XLR 4P male x1 : DC 14.4V(12V-18V) ● OUTPUT <出力> / DC POWER output : V-mount x1 DC 14.4V for camera : XLR 4P female x2 DC 14.4V 2.5A each Outputs input battery voltage as is : CAMTAPx1 DC 14.4V 2.5A each Outputs input battery voltage as is : Mini 4Px3 DC 14.4V 2.5A(battery voltage) each / DC 8.4V 2A(regulated, with overcurrent protection) each : USB A type female x2 x2 DC 5V 2A each (regulated, with overcurrent protection) / DC POWER Output Capacity : Total output power cannot exceed the output ability of the battery. ● GENERAL <一般> / Size (WxHxD) 寸法 : 92x138x44 mm / Weight 質量 : 350 g

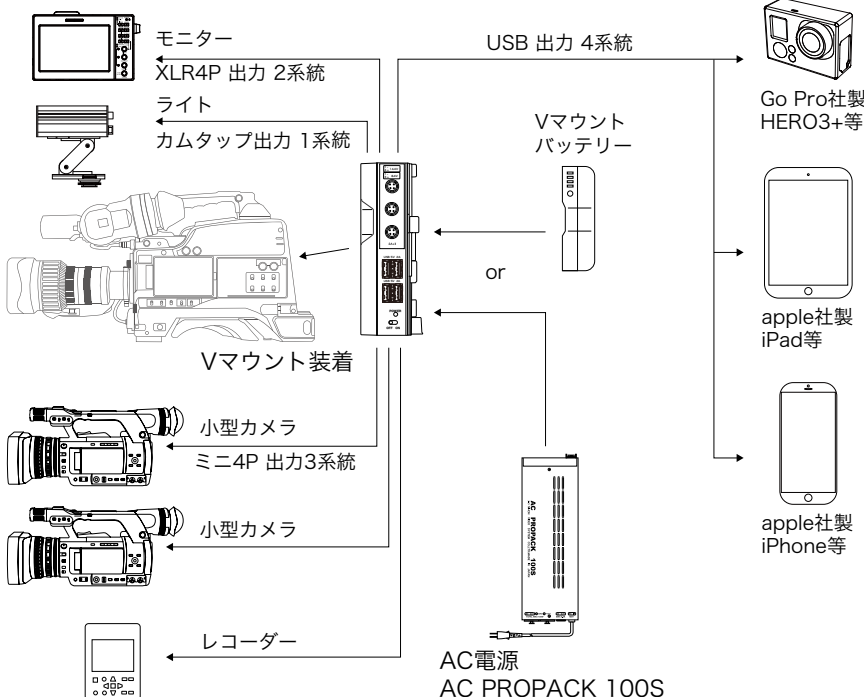

オプション Option

電源供給用ケーブル

Power cable for Sony PMW-EX1/EX3/200

DC-NEX3L

10,000円 (税込 11,000円)

WAKE-1 からソニー社製 PMW-E X1/EX3/200 などに電源供給するためのケーブル。1.8m



電源供給用ケーブル

Power cable for Sony HXR-NX5/HVR-Z7

DC-NZ7JL

15,000円 (税込 16,500円)

WAKE-1 からソニー社製 P ソニー社製 HXR-NX5/HVR-Z7 などに電源供給するためのケーブル。1.8m



電源供給用ケーブル

Power cable for Panasonic AG-HPX255

DC-NP175L

15,000円 (税込 16,500円)

WAKE-1 からパナソニック社製 AG-HPX255 に電源供給するためのケーブル。1.8m



電源供給用ケーブル

Power cable for Panasonic AG-AC160

DC-NP155L

15,000円 (税込 16,500円)

WAKE-1 からパナソニック社製 AG-AC160 に電源供給するためのケーブル。1.8m



一箇所から最大 150W 出力可能。大型カメラ対応、魅力のハイパワー電源

Capable of outputting up to 150W from a single location. Attractive high-power power supply for large cameras.

合計 300W (150W 出力 4x2) キヤノン 4P 出力合計 8 口
150W output x2 (total 300W) Canon 4P output x8
备用交流電源

AC PROPACK 300AK 定価: 59,800 円 (税込 65,780 円)

主な特長 ●据置型 AC 電源 ●XLR4P 出力を 8 系統、150W 電源を 2 機内蔵合計最大 300W の高出力が可能 ●入出力フィルター内蔵により外来ノイズを除去 ●過電流時の自動復帰型保護回路を搭載 ●サービスコンセントを 1 系統装備 ●キヤノン 4P 出力 1 系統での使用の場合、1 つのキヤノンコネクタから最大 150W 出力可能。合計 2 系統 A ライン 150W B ライン 150W 使用可能。その場合相手のコネクタも 150W 対応コネクタを使用してください。



背面部



合計 150W 出力 キヤノン 4P 出力 x4
150W output Canon 4P output x4
备用交流電源

AC PROPACK 150AK 定価: 39,800 円 (税込 43,780 円)

主な特長 ●据置型 AC 電源 ●XLR4P 出力を 4 系統、合計 150W の高出力が可能 ●入出力フィルター内蔵により外来ノイズを除去 ●過電流時の自動復帰型保護回路を搭載 ●サービスコンセントを 1 系統装備 ●キヤノン 4P 出力 1 系統での使用の場合、1 つのキヤノンコネクタから最大 150W 出力可能。その場合相手のコネクタも 150W 対応コネクタを使用してください。



背面部



ベストセラー据置型 AC 電源 Best-selling stationary AC power supply

合計 150W 出力 キヤノン 4P 出力 x2 / 15V 10A 出力
150W output Canon 4P output x2 / 15V 10A output
备用交流電源

AC PROPACK 150S 定価: 34,800 円 (税込 38,280 円)

●付属品: 取扱説明書 / 保証書

主な特長 ●据置型 AC 電源 ●XLR4P 出力を 2 系統、合計 150W の高出力が可能 ●入出力フィルター内蔵により外来ノイズを除去 ●過電流時の自動復帰型保護回路を搭載 ●サービスコンセントを 1 系統装備 ●キヤノン 4P 出力 1 系統での使用の場合、1 つのキヤノンコネクタから最大 150W 出力可能。その場合相手のコネクタも 150W 対応コネクタを使用してください。

Features ● Stationary AC adaptor ● Max. 150W with 2 x XLR 4-pin outputs ● Input/output filter eliminates external noise ● Overcurrent circuit protection with auto recovery system ● Service outlet; AC power output

Specifications <主な仕様> ●INPUT <入力> / AC: AC 85V - 265V (50Hz/60Hz) ●OUTPUT <出力> / DC: DC12V(15V) 150W : XLR 4P female x2 / AC POWER output: AC 85V - 265V (50Hz/60Hz): input voltage through out ●GENERAL <一般> / Size (WxHxD) 寸法: 91x40x263 mm / Weight 質量: 800 g



合計 150W の高出力が可能 Capable of high output of 150W in total

XLR4 ピン出力を 2 系統装備、合計 150W の出力が可能です。また、全世界対応の AC85V ~ 265V の電源に対応。入出力フィルターを内蔵することで外来ノイズを除去します。過電流時の自動復帰型保護回路を搭載。サービスコンセントを 1 系統装備。



背面部

ロングベストセラーあの AC PROPACK100S の便利さを受け継いだ AK シリーズ The AK series inherits the convenience of the longtime bestseller AC PROPACK100S.

AC PROPACK AK シリーズは従来電源はキヤノン 4P 出力 2 系統に対して、4 出力を実現しました。(AC PROPACK150S) また、150W 4 出力電源を 2 基搭載しました AC PROPACK 300AK も登場。安定した電源供給が可能です。

1 口で最大 150W 出力可能なキヤノン 4P 出力 Canon 4P output capable of up to 150W output per unit

8K/4K カメラなど大電力を必要とする機材も増えてきました。AC PROPACK AK シリーズは 300AK で 150W が 2 口、150AK で 1 口 150W がフルに出力可能。従来機は最大 70W まで可能でした。(150W 使用時には他のキヤノン 4P からは出力できません。150W で 4 口のキヤノン出力ですが合計 150W 可能です)

便利な AC コンセント装備 Equipped with convenient AC outlet

本体には AC コンセントを 1 系統装備。最大 10A まで使用可能です。他の AC 機器を接続する際に便利です。

堅牢アルミシャーシ採用 Robust aluminum chassis

AC PROPACK 300AK/AC PROPACK 150AK は堅牢アルミボディを採用。フロアの現場で長期に渡り使用されることを想定し設計されています。内部は絶縁構造採用により湿気等にも強い設計になっています。





ARRI 社カメラなどに使える24V電源が登場。
A 24V power supply for use with ARRI cameras and other products is now available.

150W 出力 キヤノン 3P 出力 x2 /24V 7A 出力
150W output Canon 3P output x2 /24V 10A output
备用交流電源

AC PROPACK 150S MEGA VOLTAGE 定価: **63,000** 円 (税込 69,300 円)

長いケーブルなどにも対応可能な19V電源が登場。
A 19V power supply that can accommodate long cables, etc. is now available.

150W 出力 キヤノン 4P 出力 x2 /19V 8A 出力
150W output Canon 4P output x2 /19V 8A output
备用交流電源

AC PROPACK 150S HIGH VOLTAGE 定価: **34,800** 円 (税込 38,280 円)



AC PROPACK 150S HIGH VOLTAGE 背面部



AC PROPACK 150S MEGA VOLTAGE 背面部

小型 15W AC 電源
Small 15W AC power supply

AC-M15 定価: **7,800** 円 (税込 8,580 円)

主な特長 ● 小型 15W AC 電源
Features ● 15W compact AC adapter

Specifications <主な仕様> ● INPUT <入力> / AC : AC 100V - 240V (50Hz/60Hz) ● OUTPUT <出力> / DC : DC12V 15W : XLR 4P female x1 ● GENERAL <一般> / Size (WxHxD) 寸法 : 34x71x56 mm / Weight 質量 : 200 g



XLR4 ピン電源ケーブル 3m
DC-C40M3
5,000 円 (税込 5,500 円)

AC 電源から DC 電源を供給するためのケーブル。3m。

小型 30W AC 電源
Small 30W AC power supply

AC-M30 定価: **9,800** 円 (税込 10,780 円)

主な特長 ● 小型 30W AC 電源
Features ● 30W compact AC adapter

Specifications <主な仕様> ● INPUT <入力> / AC : AC 100V - 240V (50Hz - 60Hz) ● OUTPUT <出力> / DC : DC 12V 30W : XLR 4P female x1 ● ACCESSORIES <付属品> / AC Cable



XLR4 ピン電源ケーブル 5m
DC-C40M5
5,500 円 (税込 6,050 円)

AC 電源から DC 電源を供給するためのケーブル。5m。

小型 60W AC 電源
Small 60W AC power supply

AC-M60 定価: **12,800** 円 (税込 14,080 円)

主な特長 ● 小型 60W AC 電源
Features ● 60W compact AC adapter

Specifications <主な仕様> ● INPUT <入力> / AC : AC 100V - 240V (50Hz/60Hz) ● OUTPUT <出力> / DC : DC 12V 60W : XLR 4P female x1 ● ACCESSORIES <付属品> / AC Cable



パナソニック社製 FZ-Y1CH 用卓上アダプター

Desktop adapter for Panasonic FZ-Y1CH
V マウントバッテリー・キヤノン4P 入力対応
卓上用アダプター

V mount battery Cannon 4P input compatible Desktop adaptor

PBU-L2 定価: **69,800** 円 (税込 76,780 円)

● 付属品: 取扱説明書 / 保証書

主な特長 ● V マウントバッテリー取付卓上用アダプター ● キヤノン 4P 入力対応

Features ● V-mount battery desktop adapter ● Support Canon 4-pin input

Specifications <主な仕様> ● INPUT <入力> / DC POWER input : V-mount x1 for V-mount Li-ion battery pack : XLR 4P male x1 / DC POWER output : φ 5.5- φ 2.5 Connector : CAMTAPx1 ● GENERAL <一般> / Size (WxHxD) 寸法 : 160x277x146 mm / Weight 質量 : 1.35 kg



タブレット本体、クレードル (白い部分) は別売です。

V マウントバッテリー / キヤノン4P 入力対応
V mount battery / Cannon 4P input supported

V マウントバッテリーがダイレクトに装着可能。キヤノン 4P 入力装備。現場での長時間オペレートを実現。本体バッテリーを充電しながら運用することができます。



デスクトップでの使用に最適
Good for desktop use

小型軽量、堅牢設計。持ち運び用ハンドルを装着。PBU-L2 を装着したクレードルから本体を脱着可能。そのため、瞬時にポータブルタブレットとして使用可能です。

Vマウントリチウムイオンバッテリーを活かす 豊富なバッテリーアダプター

Abundant battery adaptors that make use of V-mount lithium-ion batteries

Vマウント対応電源アダプター (RED用)

PBU-LRE 定価: **31,000**円 (税込 34,100円)



PBU-LRE



PBU-LAR

Vマウント対応電源アダプター (ARRI用)

PBU-LAR 定価: **31,000**円 (税込 34,100円)

Vマウント対応電源アダプター
(キヤノン社製 C100/300/500用)

PBU-LCA 定価: **31,000**円 (税込 34,100円)



PBU-LCA



PBU-LCA2

Vマウント対応電源アダプター
(キヤノン社製 C300MK II用)

PBU-LCA2 定価: **31,000**円 (税込 34,100円)



PBU-LBM

Vマウント対応電源アダプター
(BLACK MAGIC URSA用)

PBU-LBM 定価: **31,000**円 (税込 34,100円)

ベルトフック型 Vマウントバッテリーアダプター
Belt hook type V mount battery adaptor

PBU-L301 定価: **39,800**円 (税込 43,780円)



ベルトフック型 Vマウントバッテリーアダプター
Belt hook type V mount battery adaptor

PBU-L201 定価: **18,800**円 (税込 20,680円)



本体 表 (バッテリーホルダー側)

裏 (ベルトクリップ側)

オプション Option

XLR4ピン電源ケーブル 3m

DC-C40M3

5,000円 (税込 5,500円)

XLR4ピン電源ケーブル 5m

DC-C40M5

5,500円 (税込 6,050円)

AC電源からDC電源を供給するためのケーブル



ソニー社製 PVM/LMD 液晶モニター用バッテリーアダプター Battery adaptor for SONY PVM / LMD LCD monitor

ソニー社製 PVM-LMD-A240・A220・A170、
LMD-B240・B170用バッテリーアダプター

Battery adaptor for Sony PVM-LMD-A240/A220/A170, LMD-B240/B170

PBU-L1 定価: **28,000**円 (税込 30,800円)

●付属品: 取扱説明書 / 保証書

主な特長●ソニー社 LMD-A240・A220・A170、LMD-B240・
B170用 Vマウントバッテリー取付アダプター

●V-mount battery adaptor for Sony PVM-

1741/LMD-1541

Specifications < 主な仕様 > ●INPUT < 入力 > / DC
POWER input : V-mount x1 for V-mount Li-ion battery
pack ● OUTPUT < 出力 > / DC POWER output : XLR 4P
female x1 ●GENERAL < 一般 > / Size (WxHxD) 寸法 :
115x178x25 mm / Weight 質量 : 370g



ソニー社製 PVM-用バッテリーアダプター

PVM-A250・A170 用

PBU-L1と外観同じ XLR-4ピンアサイン1/2マイナス
3/4プラス仕様

Battery adaptor for Sony PVM- for PVM-A250 and A170, same as PBU-L1
in appearance, XLR-4 pin assignment 1/2 minus 3/4 plus

PBU-L3 定価: **28,000**円 (税込 30,800円)

ソニー社製液晶モニター PVM-LMD-A240・A220・
A170、LMD-B240・B170の背面に Vマウントバッ
テリーアダプターを装着し、リチウムイオンバッテ
リーなどからの電源供給を可能とします。



ソニー社製 24V 対応

BVM-E171・E251用バッテリーアダプター

Battery adaptor for Sony 24V compatible BVM-E171 and E251

PBU-L24 定価: **68,000**円 (税込 74,800円)

●付属品: 取扱説明書 / 保証書

主な特長●ソニー社 24V 対応 2ピン BVM-E171・E251 Vマウント
バッテリー取付アダプター

Features ●V-mount battery adaptor for Sony BVM-E171/E251

Specifications < 主な仕様 > ●INPUT < 入力 > / DC POWER input : V-mount
x2 for V-mount Li-ion battery pack ● OUTPUT < 出力 > / DC POWER
output : XLR 4P female x1 ●GENERAL < 一般 > / Size (WxHxD) 寸法 :
257x148x39 mm / Weight 質量 : 1.2kg



ソニー社製有機 EL モニター BVM-E171/E251 の背
面に Vマウントバッテリーアダプターを装着し、リ
チウムイオンバッテリー 2個からの電源供給を可能
とします。



堅牢かつ軽量・NIPROS-5/NIPROS-7 タフなカメラバッグが大切な機材を守ります

そのまま宅配便で発送可能、機内持込み可能なタフバッグ NIPROS-5/NIPROS-7

タフバッグは日本ビデオシステムの登録商標です。

タフバッグ

Camera Bag

NIPROS-5

定価：34,800円(税込38,280円)

縦 29 cm 横 61 cm 高さ 23 cm

●GENERAL <一般> / Outer size <外寸> WxHxD: 62 x 30 x 23 cm / Inner size <内寸> WxHxD: 57 x 24 x 20 cm / Weight <質量> 2.6kg *main body ●ACCESSORIES <付属品> / Partition cushion x9 / Carrying belt / Operating Instructions <仕切クッション9個 / キャリングベルト / 取扱説明書>

NIPROS-7の頑丈さを踏襲したカメラバッグ

Camera bag following the sturdiness of NIPROS-7

PROTECHの作ったNIPROS-5の特徴は、NIPROS-7の頑丈を踏襲し、さらに強固にした点です。素材から企画し、多くの種類の中から最も軽く頑丈な素材を選び出しました。こだわり抜かれた素材で作られたNIPROS-5は、素材だけでなく縫製もしっかりと作られています。

耐荷重は約50kgを実現。輸送は勿論、大切な機材を保護します。人が乗っても耐えられる構造になっています。

角や底面も頑丈 Sturdy corners and bottom

頑丈なプロテクターを四角に取り付けました。また、底面の素材にもこだわり、底にもプロテクターを取り付けることによって、より頑丈・丈夫になりました。



大きなクリアポケットとメッシュポケット

Large clear pockets and mesh pockets

NIPROS-5の大きな特徴は天面についた大きなクリアポケットとメッシュポケットです。メッシュで透けて中身が見えるため、細かい物の収納としても最適です。メッシュの目も細かいため、小さな物を収納しても大丈夫です。もちろん、メッシュポケットも頑丈に作られています。クリアポケットは、間口が大きく、機材を宅配便などで送る際の送り状を貼るのにぴったりサイズのサイズです。



内部の仕切りは写真の内容が含まれます。小さいカメラから中型カメラ、ENGレンズ等も収納可能です。様々な機材を収納できます。

タフバッグ

Camera Bag

NIPROS-7 定価: **34,800**円 (税込 38,280円)

縦 24 cm 横 54 cm 高さ 32 cm



●GENERAL <一般> / Outer size <外寸> WxHxD: 25 x 32 x 54 cm / Inner size <内寸> WxHxD: 19 x 28 x 50 cm / Weight <質量> 1.7kg *main body ●ACCESSORIES <付属品> / Partition cushion x2 / Carrying belt / Operating Instructions <仕切クッション / キャリングベルト / 取扱説明書>

仕切り板で幅を調節 Adjustable storing by partition cushion

カメラバッグの難点は、大きさが合わずに入れた内容物がカメラバッグの中で移動してしまう事にあります。カメラバッグの中で内容物が移動すると、最悪破損につながる場合もあります。NIPROS-7では、幅と長さを調節する仕切りパーツが付属しています。幅を調節するパーツは、マジックテープで簡単に幅を狭めることが出来ます。また、パーツ自体もケーブル収納用ケースとして使用することが可能で、利便性がぐっと上がりました。長さを調節するパーツは、直方体のクッションになっており、カメラバッグの内容物の両端を安全に保護します。



こだわり抜いた素材で作上げたカメラバッグ

PROTECHの作ったNIPROS-7の特徴は、なんと言ってもその頑丈さです。素材から企画し、多くの種類の中から最も軽く頑丈な素材を選び出しました。従来までのソフトケースと比べれば、その堅牢なボディに驚きます。また、従来までのハードケースと比べれば、その軽さに驚きます。今まで流通されたカメラバッグの中では一番の自信があります。こだわり抜かれた素材で作られたNIPROS-7は、素材だけでなく縫製もしっかりと作られています。ちょっとやそっとのことでは壊れない頑丈さを構築したカメラバッグは、お客様の大切なカメラを守ってくれるでしょう。お客様には長期的な相棒として使えます。

航空機内への持ち込みが可能

NIPROS 7は航空機へ持ち込みができる最大のサイズで作製されているため、航空機内へ持ち込みが可能。大切なカメラ、パソコン等を安心して航空移動することが可能です。



豊富なクリアポケット Clear pocket

NIPROS-7の大きな特徴は、正面、側面、天面についたクリアポケットです。天面についたクリアポケットは、間口が大きくハガキサイズのカードを入れることができます。また、機材を宅配便などで送る際の送り状を貼るのにもぴったりのサイズです。正面と側面についたクリアポケットは、名刺サイズのカードがぴったり入るサイズです。自分の名刺をそれぞれに差し込めば、移動の際にも一目で自分の機材が分かるようになります。中に入れる機材の名前を示すカードも入れてどのバッグにどの機材が入っているか認識するのにも適しています。



光ケーブル収納バッグもタフバッグ

現場から生まれた便利機能

使用する分だけケーブルを出して、あとは巻いたままケース収納したまま使える便利な光ケーブル収納バック

タフバッグ ケーブルバッグ (大)
Cable Bag Large

CB-100

定価: **38,000**円 (税込 41,800円)

光ケーブル 100m/50m もラクラク収納、大きく開き、現場で大活躍のオールラウンドバッグ。

サイズ 直径 65 cm BNC ケーブル等にも最適

外ポケット付で送り状や管理番号を挿入するなどの用途にぴったりです
中はケーブルをしっかり固定できるよう 3箇所止め金具がついています



チャック引き手は合計4つ (PAT.P)

ケーブルを出して使用するは勿論、会場が狭いの長いケーブルを使用した時などケーブルの引き回ししたあとケーブルをとぐるようにまいておかないといけない状態など、プロテックのタフケーブルバックはチャック引き手が4箇所配置しているため2個のチャック引き手の間から片側の光ケーブル、その相手側の光ケーブル例えばベース側にこのケースの中に光ケーブルを巻いたままもう2箇所のチャック引き手間から出せるため、タフバックの中にケーブルを巻いたまま使用できる優れものです。

送り状もダイレクトに貼れます。

タフバッグ ケーブルバッグ (小)
Cable Bag Small

CB-50

定価: **29,800**円 (税込 32,780円)

光ケーブル 50m/30m/20m 収納、大きく開き、現場で大活躍のオールラウンドバッグ。

サイズ 直径 50 cm BNC ケーブル / 音声ケーブル等にも最適

外ポケット付で送り状や管理番号などの用途にぴったりです
中はケーブルをしっかり固定できるよう 3箇所止め金具がついています



2箇所からケーブルが出せます。



6箇所のケーブル留配置

タフバッグは日本ビデオシステムの登録商標です。

ハンディカメラ用ソフトキャリングケース

ハンディカメラ用ソフトキャリングケース

Soft carrying case for handy camera

SC-500 定価: 17,800 円 (税込 19,580 円)

●サイズ: 外寸: 約 500W x 280H x 240D mm
内寸: 約 400W x 210H x 170D mm

主な特長 ●小型カメラ用ソフトキャリングケース
Features ●Soft carrying case for handheld camera

適合推奨機種

パナソニック社製	AG-AC130A/AG-AC160A/ AG-AC250/AG-AC255/ AG-AC90A /AG-AC90 等 / AG-AC90 にマイクを取付けた場合
キヤノン社製	XF305/XF300 等
JVC ケンウッド社製	GY-HMQ10 等
ソニー社製	PXW-X200/PXW-Z100/ PMW-300/PMW-200/ PMW-EX1R EX-3 等



ハンディカメラ用ソフトキャリングケース

Soft carrying case for handy camera

SC-400 定価: 14,800 円 (税込 16,280 円)

●サイズ: 外寸: 約 420W x 240H x 220D mm
内寸: 約 390W x 200H x 160D mm

主な特長 ●小型カメラ用ソフトキャリングケース
Features ●Soft carrying case for handheld camera

適合推奨機種

パナソニック社製	AG-AC90A/AG-AC90 等 AG-AC90 にマイクがない場合
キヤノン社製	XF25/XA25/XA20/XF105 等
JVC ケンウッド社製	GY-HM600/GY-HM650 等
ソニー社製	PXW-X160/PXW-X180 HXR-NX3/HVR-Z5J HVR-NX-5/PMW-160 PMW-200/HVR-Z7J HVR-VIJ/HXR-NX70J DEV-5K/DEV-3 等



レコーダーアダプター Recorder adaptor

ソニー社製ハードディスクレコーダー HVR-DR60 装着

HDD 装着アダプター
HDD adaptor

HC-1 定価: 34,800 円 (税込 38,280 円)

●付属品: 取扱説明書 / 保証書

ENG 用カメラにソニー社製 HVR-DR60 をカメラ V マウント部側面にワンタッチで取付けるためのアダプターです。



レンズサポーター Lens supporter

小型ボックスカメラ用
レンズサポーター

レンズサポーター
Lens supporter

STF-70 定価: 128,000 円 (税込 140,800 円)

●付属品: 取扱説明書 / 保証書



小型カメラをヘルメットに
取り付ける



※写真のヘルメットは別売です。

ソニー社製 HXR-MC1 対応

HA-50S 定価: 19,800 円 (税込 21,780 円)

パナソニック社製 AG-
HMR10+AG-HCK10 対応

HA-50P 定価: 19,800 円 (税込 21,780 円)

●付属品: 取扱説明書 / 保証書

主な仕様 ●ワンタッチ着脱機構 ●サイズ: 約 70W x 76H x 90D mm ●質量: 約 280g



※ヘルメットの種類によっては装着できない場合があります。装着可能なヘルメットの厚さ 10mm まで。

ソニー社製 HVR-MRC1/MRC1K 装着

HDD 装着アダプター
HDD adaptor

HC-2 定価: 34,800 円 (税込 38,280 円)

●付属品: 取扱説明書 / 保証書

ENG 用カメラにソニー社製 HVR-MRC1/MRC1K をカメラ V マウント部側面にワンタッチで取付けるためのアダプターです。



雲台ウォーマー Pan head warmer

三脚ヘッド / 及び各社放送業務用三脚用
雲台ウォーマー

Pan head warmer

HW-100 定価: 8,800 円 (税込 9,680 円)

●付属品: 取扱説明書 / 保証書

- 寒い所での撮影時にカイロを入れることが可能です。
- 運動会などほこりの多い所でも雲台をほこりから保護します。
- 撥水加工により小雨使用可能です。
- 室内などで使用するための三脚足先保護ブーツ同梱。(ミッドスプレッダー専用)



便利雲台 Useful pan head

中型ユニバーサル雲台
Medium universal ball head

UH-35 定価: **7,000**円 (税込 7,700円)

●付属品: 1/4 インチ両ネジアダプター / 取扱説明書

ロックを緩めても最大角度が約 45° 以上倒れない構造。耐荷重は約 2 kg、9 インチクラスのモニターを装着でき、1/4 インチ両ネジアダプター付属。カメラレコーダーのヘッド部分に装着可能。(1/4 インチタップがあるカメラのみ)

主な特長●中型ユニバーサル雲台●耐荷重 2000g
Features ● Monitor attachment ● Up to 2000g
Specifications <主な仕様> ● GENERAL <一般> / Size 寸法: φ 35 x H 63 mm / Weight 質量: 150 g ● ACCESSORIES <付属品> / 1/4 male -1/4 male Screw Adaptor: φ 38 x H 7 mm 20 g



小型ユニバーサル雲台
Small universal ball head

UH-25 定価: **6,000**円 (税込 6,600円)

●付属品: 1/4 インチ両ネジアダプター / 取扱説明書

耐荷重は約 700g、1/4 インチ両ネジアダプター付属。カメラレコーダーのヘッド部分に装着可能。(1/4 インチタップがあるカメラのみ)

主な特長●小型ユニバーサル雲台●耐荷重 700g
Features ● Monitor attachment ● Up to 700g
Specifications <主な仕様> ● GENERAL <一般> / Size 寸法: φ 30 x H50 mm / Weight 質量: 70 g ● ACCESSORIES <付属品> / 1/4 male -1/4 male Screw Adaptor: φ 38 x H7 mm 20 g



クイックシュー Quick shoe

クイックシューセット
Quick shoe set

QM-1 定価: **7,800**円 (税込 8,580円)

主な特長●クイックシュー3点セット
Features ● Quick shoe base set

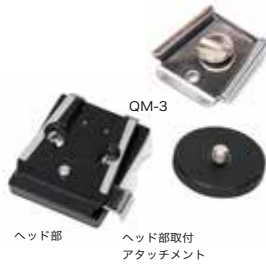

クイックシュー取付高級座
Quick shoe mounting high-grade seat

QM-2 定価: **9,600**円 (税込 10,560円)

主な特長●クイックシュー取付高級座
Features ● Quick shoe base



クイックシュー取付座
Quick shoe mounting seat

QM-3 定価: **3,480**円 (税込 3,828円)

主な特長●クイックシュー取付座
Features ● Quick shoe base



クイックシュー取付高級座セット
Quick shoe mounting high-grade seat set

QM-4 定価: **24,800**円 (税込 27,280円)

主な特長●クイックシュー取付高級座3点セット
Features ● Quick shoe base set



クイックシュー Quick shoe

クイックシュー取付高級座セット
ブロードキャスト仕様

Quick shoe mounting luxury seat set Broadcast specification

QM-55 定価: **23,760**円 (税込 26,136円)

●付属品: 取扱説明書

スタジオ用ビューファインダー、モニターをワンタッチで脱着可能。



クイックシュー Quick shoe

クイックシュー取付高級座セット
ブロードキャスト仕様

Quick shoe mounting luxury seat set Broadcast specification

QM-66 定価: **35,760**円 (税込 39,336円)

●付属品: 取扱説明書

スタジオ用ビューファインダー、モニターをワンタッチで脱着可能。

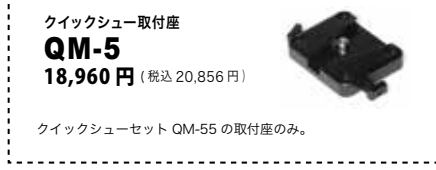

ソニー社製 USB アダプター
CBK-DL1 用カメラ取付金具

Camera mounting bracket for Sony CBK-DL1 USB adapter

ソニー社製 PXW-Z280/PXW-Z190/PXW-X200
カメラにソニー社製 CBK-DL1 を取付けるための金具

ソニー社製カメラ用取付金具
Mounting bracket for SONY camera

WIB-Z280 8,000円 (税込 8,800円)

●付属品: 取扱説明書



カメラ装着時の写真。構成はソニー社製カメラ PXW-Z280/ソニー社製 USB 取付アダプター CBK-DL1 と USB 端末、WIB-Z280 を組み合わせた写真です。

プロテックから自由自在の照明が登場 Flexible lighting from Protech

RGB 高輝度カムライト RGB high brightness camlights

RGB 高輝度カムライト
RGB high brightness camlight
RGB 高輝度 双手挟手灯

UC-4000 定価: 198,000 円 (税込 217,800 円)



Specifications <主な仕様> /
 ● OUTPUT <出力> / 200W : 20000lm
 ● CCT <色温度> / 2800 - 9990K (Red/Orange/Yellow/Green/Cyan/Blue/Purple/3200K/4400K/5600K)
 ● Color rendition <平均演色評価数> / 95Ra
 ● Presentment functions <演出機能> / Cop Car, Club Lights, Lightning, Candle, Fireworks, Light Strobe, Clouds, Fire, Color Chase, Paparazzi, Pulsing, Auto-Cycle
 ● Power supply <電源> / AC IN : 85V-240V x1 / DC IN : XLR 4P x1 : 26V-28V (200W) / V-mount battery holder <Vマウントバッテリーホルダー> x2
 ● GENERAL <一般> / Size(WxHxD) <寸法> 399 x 347 x 157mm / Weight <質量> 8.25kg * Include bracket <取り付け金具含む>
 ● ACCESSORIES <付属品> / Diffuser (Installed), AC cable, Brackets, Hex wrench, Soft case, Manual <ディフューザー (装着済み), AC電源ケーブル, 取り付け金具 (U字形ブラケット装着済み / 接続金具未装着), 六角レンチ, ソフトケース, 取扱説明書>

PROTECH から待望のカムライト Long-awaited cam lights from PROTECH

基本的な機能はもちろんの事、デザインにもPROTECHらしさをふんだんに詰め込んだこだわりのディライトです。光の質にも重点を置き、十分な光量を得る事ができます。

幅広い電源入力 Wide range of power input

本製品は、AC電源でもDC電源でも駆動します。AC電源は、日本の電源だけでなく、海外の電源でも使用可能なワールドワイド入力となっております。また、DC電源では、Vマウントバッテリーで駆動します。Vマウントバッテリー2つで使用を実現し、屋外などでの使用も可能となっております。



モード設定でシチュエーションにあった光

UC-4000には、フルカラーに対応、また色温度の設定だけでなく、モードによって各種シチュエーションにあったような色味を出すことができます。炎に揺られているような灯の雰囲気や、真っ青な空を再現したような青を照らすことができます。各色を等間隔で切り替える機能など、バラエティに富んだ使い方が提案できます。



色温度の調整が可能 Adjustable color temperature

本製品には、色温度の調節つまみがついています。2800Kから9900Kまでの無段階調節が出来ます。RGB高輝度の光源によって、フルカラーに対応しています。求めている色を写し、自然な色の表現を提供いたします。



従来ハロゲン照明ランプヘッドを LED 化

ハロゲンランプ用 LED アダプター

UC-2500 定価: オープン



● Voltage Input	100-240 V, 50/60 Hz, auto-sensing
● Power Consumption	160 W Maximum - 0.8 A at 230 V, 1.7 A at 110 V, Cosφ > 0.9
● Dip-switches	Two dip-switches mounted on board: one allows the reset of the fixture and the other the reduction of the fan speed
● LED Source	Tungsten or Daylight COB LED
● CCT Range	●●●●● Fixed white 3.200 K or 5.600 K
● Color Rendition Average	CRI > 97 or 90
● Electronics	Internal microprocessor and HD electronics
● Dimming	Dimmable from traditional existing TRIAC AC or IGBT dimmers Linear dimming from 1% to 100%; the stability of the fixture is guaranteed starting from 10/15 % of the dimmer channel (depending on the installation conditions)
● Camera flicker free	Yes
● L80 Rating (hours to 80% output)	50.000 Hours
● Compatibility	Fast retrofitting on products like Arri, De Sisti, ADB and more
● Pin Connectors	G22 - GX9.5 - GY16
● Materials	Copper, aluminium and technopolymers
● Weight	0.8 kg / 1.7 lbs
● Length	99.8 mm / 3.92 in
● Height	123.2 mm / 4.85 in - With connectors: 145 mm / 5.70 in
● Width	134.4 mm / 5.29 in
● IP Rating	IP20
● Color option	Black (standard)



取付イメージ



テレビスタジオや劇場のハロゲン照明を LED に切り替えることができるアダプターです。調光なども 1% から 100% まで幅広く出来 (調光チャンネルや設置条件によって変化します)、ちらつきもないため、後付けとしての使用に最適です。タングステンとデイライトの 2 つのバージョンが存在しています。(平均 CRI 97)



ARRI Studio 2000 対応 LED アダプター

ARRI STUDIO 2000 用
ハロゲンランプ LED アダプター

UC-2300AR 定価: オープン

取付イメージ



● LED Source	Variable white LEDs module
● CCT Range	●●●●● 2.700K → 6.500 K
● Color Rendition Average	CRI >95 (Up to 97), TLCI → 96
● Dimming	8 or 16 bit, 5 selectable curves: Exponential, Logarithmic, Linear, Halo and Standard
● Dimming Smooth Selection	Fast, Slow and Very Slow
● Strobe	Electronic strobe, synchronized, random, pulse effect
● Optical	Zoom range from 17° to 60°
● Camera flicker control/Hz range	Yes: 20.000 Hz
● Calibrated Cob	Yes
● L80 Rating (hours to 80% output)	50.000 Hours
● Protocols	DMX-512, RDM (Remote Device Management), Wireless (optional by LumenRadio)
● RDM configuration	Yes
● DMX Channels	5 / 2 / 1 / Sunrise mode / Raw mode
● Display	Graphic OLED with on-board selector for quick setting
● Software Upload	Through DMX input (With RDM interface code AC10011A001)
● Voltage Input	90-240 V, 50/60 Hz, auto-sensing
● Power Consumption	330 W Maximum
● Power Connection	In and Out PowerCON TRUE1 Top
● Data Connection	In and Out DMX 5 pin locking XLR connectors



照度ムラを徹底的におさえた HD ワイド撮影対応

Supports HD wide shooting with thorough suppression of uneven illumination

LED カムライト®

LED カムライト (ケーブル長さ 20 cm)

LED camlight (with 20cm cable)
LED 相机灯 (电缆长度约 20 厘米)

UC-600A 定価: **29,800** 円 (税込 32,780 円)

●付属品: 2 種類の照射レンズ x2 / 取扱説明書 / 保証書

主な特長 ● LED カムライト (ケーブル長 20cm) ● 非球面レンズを 2 種類採用 ● 超高輝度 7W LED 採用 ● アームによりライトの高さと角度変更が容易 ● タングステン光とデイライト光のツイン発光
Features ● LED camlight with 20cm cable ● 2 types of aspherical lens ● 7W LED ● Adjustable height and angle ● Both tungsten light and daylight
Specifications <主な仕様> ● OUTPUT <出力> / Light : High brightness LED x2 with wide light scattering aspherical lens x2x2 / Color Temperature : Tungsten light LEDx1 / Daylight LEDx1 ● INPUT <入力> / DC POWER : DC 12V(6V - 20V) Max. 7W / DC POWER IN : Mini 6Px1 with Mini 6P-CAMTAP cable 20cm ● GENERAL <一般> / Size (WxHxD) 寸法 : 66x36x83 mm / Weight 質量 : 280 g ● ACCESSORIES <付属品> / Accessory Shoe Adaptor x1 / Mini 6P-CAMTAP cable 20cm x1 / Aspherical Lens x2x2

LED カムライト (ケーブル長さ 50 cm)

LED camlight (with 50cm cable)
LED 相机灯 (电缆长度约 50 厘米)

UC-600i 定価: **29,800** 円 (税込 32,780 円)

●付属品: 2 種類の照射レンズ x2 / 取扱説明書 / 保証書

主な特長 ● LED カムライト (ケーブル長 50cm) ● その他特長は UC-600A と同じ
Features ● LED camlight with 50cm cable ● For other features, see refer to UC-600A

Specifications <主な仕様> ● OUTPUT <出力> / Light : High brightness LED x2 with wide light scattering aspherical lens x2x2 / Color Temperature : Tungsten light LEDx1 / Daylight LEDx1 ● INPUT <入力> / DC POWER : DC 12V(6V - 20V) Max. 7W / DC POWER IN : Mini 6Px1 with Mini 6P-CAMTAP cable 50cm ● GENERAL <一般> / Size (WxHxD) 寸法 : 66x36x83 mm / Weight 質量 : 280 g ● ACCESSORIES <付属品> / Accessory Shoe Adaptor x1 / Mini 6P-CAMTAP cable 50cm x1 / Aspherical Lens : Normal x2 / Wide anglex2



選べる照射レンズ Choice of irradiation lens

ライトに非球面レンズを 2 種類採用したことで照射角度 70° と 90° を実現。近年ビデオカメラのワイド化が進み、ワイドレンズに対応したビデオライトが要求されています。標準ワイドで 70° のレンズ、超ワイドレンズ用で 90° のビデオカメラに対応します。照射角度 70°、90° 各 2 ユニット同梱しています。

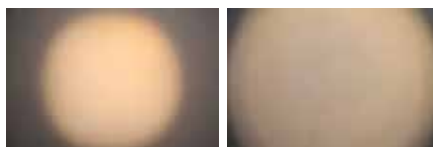

標準ワイドレンズ使用時
(照射角度約 70°)

超ワイドレンズ使用時
(照射角度約 90°)

自在アームにより近距離撮影可能

Flexible arm for close range shooting

ライトの高さと角度変更が容易にできます。ワイドレンズでの近距離撮影ではかなり照射角度を下にしなければなりません、これを可能としカメラマンの思う所へのライティングが可能です。



ライト光量調節機能搭載により

色温度調節も可能 Adjustable color intensity

ライト光量調節機能により光量を自在に変更できます。近距離取材などで減光しての撮影や、影消しなどが可能です。また減光機能を使用してタングステン光、デイライト光の間での色温度調整が可能です。

ツイン発光部採用 Double light emission

LED CAMLIGHT はツイン発光構造。タングステン光、デイライト光の発光部を有し、従来のライトでは一般的に使われる色温度フィルターによる減光することなく色温度を変えることに成功しました。

中継、ロケ、取材など、ハイエンド撮影をサポートするスタンドカムライト

Stand camlight to support high-end filming for live broadcasts, location shooting, news gathering, etc.

カムライト

Camlight
双手扶手灯

UC-D200TWH 定価: **75,400** 円 (税込 82,940 円)

●付属品: 20W / バレブ x2 / 取扱説明書 / 保証書

主な特長 ● スーパーワイドディフューザー標準装備カムライト ● ツインハンディライト ● モノライトとツインライトの切替で光量選択可 ● アームによりライトの角度変更が容易

● Features ● Camlight with super wide diffuser ● Twin handheld light ● Monolight / twinlight ● Adjustable angle

分割点灯可能なツインハンディライトに角度のフリーアジャスト特性を持たせたことで多様な照射範囲を持つことが可能となり、撮影条件によってモノライトとツインライトの切り替えによる光量選択が可能です。

角度のフリーアジャスト機能



※カムライトは日本ビデオシステムの登録商標です。

1 灯セット
UC-D200TW1S

UC-D200TWH
希望小売価格 75,400 円

UC-D200TW1S
希望小売価格 92,500 円



ツインハンディライトにライトスタンドを組み合わせたシステムライトです。ロケ、取材、中継等、使用場所を選ばないだけでなくスタジオライトに組み込むことで AC ライトのサポートとしても有効です。



スタンドライトセット Stand light set

1 灯セット
UC-D200TW1S
92,500 円 (税込 101,750 円)

●付属品: UC-D200TWH/RT-5 ライトスタンド



2 灯セット
UC-D200TW2S
186,000 円 (税込 204,600 円)

●付属品: UC-D200TWH x 2 / RT-5 ライトスタンド x 2 / アルミケース



3 灯セット
UC-D200TW3S
260,000 円 (税込 286,000 円)

●付属品: UC-D200TWH x 3 / RT-5 ライトスタンド x 3 / アルミケース



3 灯セット + 電源 + ケーブル
UC-D200TW3F
392,000 円 (税込 431,200 円)

●付属品: UC-D200TWH x 3 / RT-5 ライトスタンド x 3 / アルミケース / AC 電源 ACPROPAC100S x 3 / DC-C40M3 x 3 / UCL-35x6



タフバッグは日本ビデオシステムの登録商標です。

小型軽量、自然な色合で色鮮やかに撮影できるハロゲンライト

Compact and lightweight halogen light that can shoot vivid colors with natural colors

カムライト UC-D200 シリーズ



カムライト (キヤノン4ピン)

Camlight (XLR 4p male)
相机灯

UC-D200 定価: **29,800** 円 (税込 32,780 円)

●付属品: 20W / パルプ / 取扱説明書 / 保証書

カムライト 標準タイプ。背面にキヤノン4ピンコネクタを装備し高い汎用性を持っています。

主な特長●スーパーワイドディフューザー標準装備カムライト●デイトライトフィルター標準装備●高輝度ハロゲンランプ採用

Features ● Camlight with super wide diffuser
● Daylight filter ● Halogen lamp

Specifications <主な仕様>●OUTPUT <出力> / Halogen lamp : 20W bulb(supplied) / 35W bulb(optional) / Color Temperature : 3000K when DC 12V / Brightness : 20W lamp : 600 cd(DC 12V) / 35W : 970 cd(DC 12V) / Light Scattering Angle (diffusers built-in) : normal diffuser ; 38° / wide diffuser : 43° / Filter : Daylight filter(built-in) / Lighting Angle : approx. +60°(upper) to approx. -10°(lower) ●INPUT <入力> / DC POWER input : DC 12V(11V-17V) : UC-D200 : XLR 4P male : UC-D200A : CAMTAP/Cable length 200 mm : UC-D200i : CAMTAP/Cable length 500 mm ●GENERAL <一般> / Size (WxHxD)寸法 : 52x58x121 mm / Weight 質量 : 200 g



軽量・堅牢・コンパクト わずか 220g の実力機

Lightweight, robust, compact, and powerful machine weighing only 220g

アルミダイキャストパーツを使用することでハードな使用環境に耐え、現場で要求されるタフさを実現しました。また、カメラ前方に取り付けた時の荷重負担を低減するため約220gという軽量化、及び可能な限りのコンパクトボディへのこだわりを具現化しました。このことでビデオライトの常時装着を可能としました。



多様なフィルター構成 Multi filter, 2タイプバルブを準備 2 types of bulb

標準のディフューザー (拡散板) に加えスーパーワイドディフューザーを準備しました。また、カメラの感度にあわせた2つのバルブを準備しました。F8.0には20WバルブをF10以上には35Wバルブを推奨。

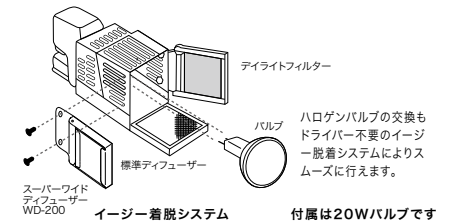

的確な幅広い照射角度
Precise and wide range of irradiation angles

光軸平行線に対して、上部に約55度チルトアップすることができます。近距離撮影に対しては光軸平行線に対して約10度下へ向けることができるため、従来のライトではけられが生じる場合が多い近距離撮影での光軸補正が容易にできます。

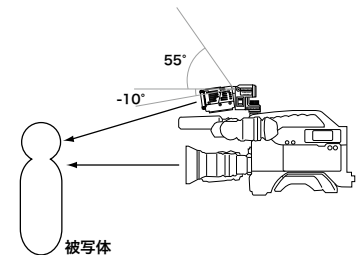

デイトライトフィルターを標準装備
Delight filter as standard equipment

デイトライトフィルターを標準装備。日中室内での有効なライト効果をデイトライトフィルターを使用することで自然な発色を得ることができます。

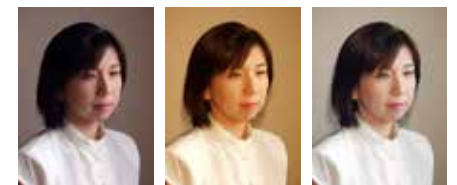

ライトなし ライトのみ デイトライトフィルター装着時

カムライト (ケーブル長 20cm/ カムタップ)

Camlight (20cm cable/CAMTAP)

UC-D200A 定価: **29,800** 円 (税込 32,780 円)

●付属品: 20W / パルプ / 取扱説明書 / 保証書

カムタップ対応のDCライト端子を持つカメラヘダイレクト装着が可能です。



カムライト (ケーブル長 50cm/ カムタップ)

Camlight (50cm cable/CAMTAP)

UC-D200i 定価: **29,800** 円 (税込 32,780 円)

●付属品: 20W / パルプ / 取扱説明書 / 保証書

カムタップ対応のDCライト端子を持つカメラレコーダーヘダイレクト装着が可能です。他社製DCライト端子付きバッテリーホルダーでも装着可能です。



UC-D200 を V マウントバッテリーで直接駆動するためのセット
Set for driving UC-D200 directly with V-mount battery

UCD200-100PACK/L 定価: **61,800** 円 (税込 67,980 円)

●付属品: 20W / パルプ / 取扱説明書 / 保証書



<p>キヤノン4ピンL型-カムタップ CAP-15 (15cm) 希望小売価格: 4,800円</p>	<p>キヤノン4ピンL型-カムタップ CAP-50 (50cm) 希望小売価格: 4,800円</p>	<p>35Wバルブ UCL-35 希望小売価格: 4,500円</p>	<p>20Wバルブ UCL-20 希望小売価格: 3,900円</p>
<p>キヤノン4ピン-キヤノン4ピン DC-C40M3 (3m) 希望小売価格: 5,000円</p>	<p>キヤノン4ピン-キヤノン4ピン DC-C40M5 (5m) 希望小売価格: 5,500円</p>	<p>カメラ取付タイプ PBU-200P 希望小売価格: 18,000円</p>	<p>●ご注意 パナソニック社製バッテリーケースをご使用になる場合は別途アダプタが必要になることがあります。ご相談ください。</p>
<p>キヤノン4ピンL型-キヤノン4ピンケーブル CAN-300 (3m) 希望小売価格: 6,000円</p>	<p>キヤノン4ピンL型-キヤノン4ピンケーブル CAN-50 (50cm) 希望小売価格: 4,800円</p>	<p>ベルトフックタイプ PBU-200 CF 希望小売価格: 18,000円</p>	<p>リチウムホルダ対応 PBU-L301 希望小売価格: 39,800円</p>
<p>ケーブルコード CAR-150 希望小売価格: 7,000円 伸びた状態で約1.5M</p>	<p>FU-7 デイトライトフィルター 希望小売価格: 6,000円 UC-200をUC-D200にするフィルター</p>	<p>WD-200 スーパーワイドディフューザー 希望小売価格: 8,800円</p>	

そのバッテリー変えてみませんか 使い勝手は花マルです

Why not change the battery to PROTECH? It's great to use.

ULTRA® BATTERY SYSTEM

ProPOWER™

- 小型・軽量・高出力を実現。
- 5段階インジケータ装備。
- 電流が大きなカメラにも対応。
- 携帯電話充電可能な USB 端子標準装備。
- DC 出力端子 CAMTAP® をすべてのバッテリーに標準装備。
- 充電器は全てのバッテリー同時充電を実現。



ProPOWER LITHIUM ION BATTERY

超小型軽量を実現

Ultra-compact and lightweight

BP-98Li は高さ 120mm×幅 91mm 奥行き 55mm 重量約 700g とこのクラスではトップレベルの小型さに高容量を実現しました。BP-160Li は 120mm×幅 91mm 奥行き 90mm 重量約 1.1kg とコンパクト、BP-270Li は BP-160Li と同じ大きさでクラス最大級の 270Wh1.3kg を実現しました。



他社品のほぼ同じ容量の大きさ比較写真

5段階バッテリーインジケータ装備

5-stage battery indicator

バッテリーが充電されているかどうかの目安となるバッテリーインジケータを装備。5段階表示でさまざまな状況を把握できます。インジケータのボタンを押している間だけ点灯します。



カメラ用ライト端子 CAMTAP® 出力装備

Camera light terminal CAMTAP® output

バッテリー本体からはライト・VTR・液晶モニター等を駆動するための電源出力端子 CAMTAP® (カムタップ) 端子を装備。カメラ本体出力と同時に出力できます。プロテックリチウムイオンバッテリーシリーズにはすべて標準装備されています。



様々な機器の電源供給可能

Power supply for various devices

近年 HD カメラは勿論、4K/8K のカメラ、収録機器等での収録がはじまりました。特に 4K/8K 機器では消費電力が高く今までのバッテリーでは駆動できない機器も出はじめています。ULTRA® バッテリーシステムでは、現状ほぼすべての機器を駆動することを目的とし、現場目線で開発、優位性の高いバッテリーをご提供します。

保護回路、保護機能搭載

Protection circuit and protection function

バッテリーのセルの制御は Li-ion バッテリーセルを制御するにあたり生命線です。ULTRA® バッテリーシステムでは 過電流保護装置、過電圧保護装置、電池の温度監視センサー、もしも端子をショートさせても保護回路がはたります。(専用充電器で充電すると保護が解除され、普通に使用できます) また、専用監視 LSI で常時監視し、安定した電力出力を可能にしています。



携帯電話も充電可能な USB 端子標準装備

Standard USB port for charging cell phones

携帯電話充電等にも便利な USB 電源をすべてのプロテックリチウムイオンバッテリーシリーズに装備しています。ロケ先等での携帯電話充電等にもご利用いただけます。



大容量バッテリーで長時間オペレート可能

Long-time operation with large capacity battery

BP-270Li はプロテックが自信をもっておすすめする長時間運用可能なバッテリーです。リチウムイオンバッテリーは 1 個で運用するのがもっとも理想的です。高容量 270Wh は撮影現場を強力にバックアップします。

ProPOWER™ BATTERY

98W 小型リチウムイオンバッテリー

98W Small Lithium ion battery
98W 小型锂电池

ULTRA98 定価: **51,000** 円 (税込 56,100 円)

●付属品: 取扱説明書



主な特長●超小型・軽量・大容量 (98W) ●V マウントタイプ●LED による 5 段階の残量表示、電圧電流表示機能
●CAMTAP 出力コネクタ 2 系統装備●USB 出力コネクタ 2 系統装備
Features ●Lithium ion battery (98W) ●V-mount type ●5-level LED power indicator&Voltage indicator
●CAMTAP output connector x2 ●Built-in USB interface x2

従来よりさらに超小型軽量を実現

ULTRA98 は高さ 100mmx 幅 73mmx 奥行き 49mm、重量約 530g と、従来の BP シリーズよりさらに小型軽量となりました。

160W リチウムイオンバッテリー

160W Lithium ion battery
160W 锂电池

BP-160Li 定価: **69,000** 円 (税込 75,900 円)



●付属品: 取扱説明書

主な特長●小型・軽量・大容量 (160W)
●V マウントタイプ●LED による 5 段階の残量表示機能●CAMTAP 出力コネクタ 2 系統装備●USB 出力コネクタ 2 系統装備
Features ●Lithium ion battery (160W)
●V-mount type ●5-level LED power indicator ●CAMTAP output connector ●Built-in USB interface

Specifications < 主な仕様 > ●OUTPUT < 出力 > / Voltage 電圧: 14.8V / Capacity 容量: 10800mAh / Maximum output 最大出力: 160W ●GENERAL < 一般 > / Size (WxHxD) 寸法: 120x91x90 mm / Weight 質量: 1100g

135W リチウムイオンバッテリー

135W Lithium ion battery
135W 锂电池

BP-135Li 定価: **62,000** 円 (税込 68,200 円)

●付属品: 取扱説明書



主な特長●小型・軽量・大容量 (135W) ●V マウントタイプ●LED による 5 段階の残量表示機能●CAMTAP 出力コネクタ 2 系統装備●USB 出力コネクタ 2 系統装備
Features ●Lithium ion battery (135W) ●V-mount type ●5-level LED power indicator ●CAMTAP output connector ●Built-in USB interface

Specifications < 主な仕様 > ●OUTPUT < 出力 > / Voltage 電圧: 14.8V / Capacity 容量: 9100mAh / Maximum output 最大出力: 135W ●GENERAL < 一般 > / Size (WxHxD) 寸法: 120x91x55 mm / Weight 質量: 750g

270W リチウムイオンバッテリー

270W Lithium ion battery
270W 锂电池

BP-270Li 定価: **99,000** 円 (税込 108,900 円)

●付属品: 取扱説明書



主な特長●小型・軽量・大容量 (270W) ●V マウントタイプ●LED による 5 段階の残量表示機能●CAMTAP 出力コネクタ 2 系統装備●USB 出力コネクタ 2 系統装備
Features ●Lithium ion battery (270W) ●V-mount type ●5-level LED power indicator ●CAMTAP output connector ●Built-in USB interface

Specifications < 主な仕様 > ●OUTPUT < 出力 > / Voltage 電圧: 14.8V / Capacity 容量: 18200mAh / Maximum output 最大出力: 270W ●GENERAL < 一般 > / Size (WxHxD) 寸法: 120x91x90 mm / Weight 質量: 1300g

リチウムイオンバッテリーを航空輸送する際につままして

リチウムイオンバッテリーの航空輸送にいて IATA 危険物規則書 (IATA DGR)、ICAO 技術指針 2021-2022 版に基づきリチウムイオンバッテリー等の航空機に乗せる際の取り決めが適用されています。プロテックリチウムイオンバッテリーのセルは UN Manual of Tests and Criteria, Part III, Subsection 38.3 のテスト合格品です。航空輸送を行う際は、IATA 危険物規則書に従って行わなければならないませんが、リチウムイオンバッテリーの容量が航空手荷物の場合 160Wh 未満は機内 2 個まで、100Wh 以下は 20 個までです。航空会社の規定により個数が制限されている場合や国際指針の変更等がある場合はそれに従ってください。

航空機に搭載荷物の場合

機内預入れ手荷物と機内持ち込み手荷物の 2 種類に分類されます。機内持込の場合、BP-160Li が 2 個まで、BP-98Li が個数制限 20 個まで輸送可能です。BP-270Li は航空機での輸送はできません。

プロテックリチウムイオンバッテリー-航空輸送安全ラベル識別について

●プロテック製リチウムイオンバッテリー BP-98Li は 20 個まで機内持ち込み可能。

(荷物の重量等は各航空会社にしてください)

●プロテック製リチウムイオンバッテリー BP-135Li、BP-160Li は、2 個まで機内持込可能、(持込可能かどうかの判断は各航空会社に従ってください。)

●プロテック製リチウムイオンバッテリー BP-270Li は航空機輸送はできません

貨物輸送の場合

リチウムイオンバッテリーの貨物輸送を行う際には、IATA 危険物規則書に完全に従い、所定の手続きが必要となります。(輸送会社にご相談ください。) リチウムイオンバッテリーを輸送する際(荷送人)は必ず原典である最新の IATA 危険物規則書をご確認ください。リチウムイオンバッテリー単体の貨物機輸送の包装物に「貨物輸送専用の取扱ラベル (CAO ラベル)」の貼付が必要となります。リチウムイオンバッテリーの貨物輸送は貨物機での輸送は可能です。(旅客機での単体輸送は不可です) リチウムイオンバッテリーの貨物輸送時の充電率は、定格容量の 30% 以下に制限されています。非危険物として航空輸送する場合、1 運送あたり 100Wh 以下のリチウムイオンバッテリー 2 個以下です。

このバッテリーシステムは REVA 利用方式で開発されました。REVA/ALLEX は日本電池システムの登録商標です。



BP-160Liの識別シール

BP-98Liの識別シール

ProPOWER™ BATTERY CHARGER

V マウント 4CH 同時 ProPOWER™ バッテリーチャージャー

DS-4 定価: **100,000** 円 (税込 110,000 円)

●付属品: 電源ケーブル / 取扱説明書 / 保証書

主な特長●4ch 同時充電

Features ●V-mount 4 channel charger ●Charges 4 batteries simultaneously

Specifications < 主な仕様 > ●INPUT < 入力 > / AC: 100V - 240V (50Hz/60Hz) ●OUTPUT < 出力 > / 4 Channels: DC 16.8V 3A / DC out: DC 15V 4.5A ●GENERAL < 一般 > / Size (WxHxD) 寸法: 256x118x188 mm / Weight 質量: 2.75kg



充電機能だけでなくキャンノン 4P 出力を装備。切替スイッチによりチャージャーモードと DC15V60W 出力の切替が可能。カメラ機材等を AC でも駆動可能です。



バッテリー運用の革新をもたらした充電器 バッテリーチャージャーとバッテリーターミナルが一体化

V マウント 4CH 同時 ProPOWER™ バッテリーチャージャー

V mount 4CH simultaneously Battery charger

DS-40X 定価: **198,000** 円 (税込 217,800 円)

●付属品: 電源ケーブル / 取扱説明書 / 保証書

●4 連同時充電可能

●A グループで充電、B グループでバッテリー出力可能

●1 個~4 個同時バッテリー出力可能

●1 個~4 個バッテリー出力しながら前面 AC-DC OUT 可能

●2 個バッテリー出力 / 2 個充電で切れ目なく切替出力可能

主な特長●4ch 同時充電
Features ●V-mount 4 channel charger ●Charges 4 batteries simultaneously

Specifications < 主な仕様 > ●INPUT < 入力 > / AC: 100V - 240V (50Hz/60Hz) ●OUTPUT < 出力 > / 4 Channels: DC 16.8V 3A / DC out: DC 15V 4.5A ●GENERAL < 一般 > / Size (WxHxD) 寸法: 256x118x188 mm / Weight 質量: 2.75kg











この商品は特許商品です。

ケーブルラインアップ

音声ケーブル

 <p>XLR3P オーストリア用ケーブル オス⇄メス MCC-C30M06 定価 3,200円 (税込 3,520円)</p>	 <p>XLR3P オーストリア用ケーブル オス⇄メス MCC-C30M1 定価 3,200円 (税込 3,520円)</p>	 <p>XLR3P オーストリア用ケーブル オス⇄メス MCC-C30M15 定価 3,500円 (税込 3,850円)</p>	 <p>XLR3P オーストリア用ケーブル オス⇄メス MCC-C30M3 定価 3,800円 (税込 4,180円)</p>	 <p>XLR3P オーストリア用ケーブル オス⇄メス MCC-C30M5 定価 4,400円 (税込 4,840円)</p>
XLR 3P コネクタ、オス⇄メスのオーディオ用ケーブル。60cm	XLR 3P コネクタ、オス⇄メスのオーディオ用ケーブル。1m	XLR 3P コネクタ、オス⇄メスのオーディオ用ケーブル。1.5m	XLR 3P コネクタ、オス⇄メスのオーディオ用ケーブル。3m	XLR 3P コネクタ、オス⇄メスのオーディオ用ケーブル。5m
 <p>XLR3P オーストリア用ケーブル メス⇄メス MCC-C30M06FF 定価 3,200円 (税込 3,520円)</p>	 <p>XLR3P オーストリア用ケーブル メス⇄メス MCC-C30M1FF 定価 3,200円 (税込 3,520円)</p>	 <p>XLR3P オーストリア用ケーブル メス⇄メス MCC-C30M15FF 定価 3,500円 (税込 3,850円)</p>	 <p>XLR3P オーストリア用ケーブル メス⇄メス MCC-C30M3FF 定価 3,800円 (税込 4,180円)</p>	 <p>XLR3P オーストリア用ケーブル メス⇄メス MCC-C30M5FF 定価 4,400円 (税込 4,840円)</p>
XLR 3P コネクタ、メス⇄メスのオーディオ用ケーブル。60cm	XLR 3P コネクタ、メス⇄メスのオーディオ用ケーブル。1m	XLR 3P コネクタ、メス⇄メスのオーディオ用ケーブル。1.5m	XLR 3P コネクタ、メス⇄メスのオーディオ用ケーブル。3m	XLR 3P コネクタ、メス⇄メスのオーディオ用ケーブル。5m
 <p>XLR3P オーストリア用ケーブル オス⇄オス MCC-C30M06MM 定価 3,200円 (税込 3,520円)</p>	 <p>XLR3P オーストリア用ケーブル オス⇄オス MCC-C30M1MM 定価 3,200円 (税込 3,520円)</p>	 <p>XLR3P オーストリア用ケーブル オス⇄オス MCC-C30M15MM 定価 3,500円 (税込 3,850円)</p>	 <p>XLR3P オーストリア用ケーブル オス⇄オス MCC-C30M3MM 定価 3,800円 (税込 4,180円)</p>	 <p>XLR3P オーストリア用ケーブル オス⇄オス MCC-C30M5MM 定価 4,400円 (税込 4,840円)</p>
XLR 3P コネクタ、オス⇄オスのオーディオ用ケーブル。60cm	XLR 3P コネクタ、オス⇄オスのオーディオ用ケーブル。1m	XLR 3P コネクタ、オス⇄オスのオーディオ用ケーブル。1.5m	XLR 3P コネクタ、オス⇄オスのオーディオ用ケーブル。3m	XLR 3P コネクタ、オス⇄オスのオーディオ用ケーブル。5m
 <p>オーディオ用先バラケーブル XLR5P オス⇄XLR3P メス MCC-C5MC33F03 定価 8,800円 (税込 9,680円)</p>	 <p>オーディオ用先バラケーブル XLR5P オス⇄XLR3P メス MCC-C5MC33F06 定価 8,800円 (税込 9,680円)</p>	 <p>オーディオ用先バラケーブル XLR5P メス⇄XLR3P オス MCC-C5FC33M03 定価 8,800円 (税込 9,680円)</p>	 <p>オーディオ用先バラケーブル XLR5P メス⇄XLR3P オス MCC-C5FC33M06 定価 8,800円 (税込 9,680円)</p>	 <p>XLR3P オス-オスアダプター MCC-C3MM XLR3P メス-メスアダプター MCC-C3FF 定価: 各 3,000円 (税込 3,300円)</p>
XLR5P オス⇄XLR 3P メス x2 のオーディオ用先バラケーブル。30cm	XLR5P オス⇄XLR 3P メス x2 のオーディオ用先バラケーブル。60cm	XLR5P メス⇄XLR 3P オス x2 のオーディオ用先バラケーブル。30cm	XLR5P メス⇄XLR 3P オス x2 のオーディオ用先バラケーブル。60cm	XLR3P のオス-オス、メス-メスアダプター各種です。

BNC ケーブル

 <p>BNC ケーブル (0.4m) BNC-0.4M 定価 2,200円 (税込 2,420円)</p>	 <p>BNC ケーブル (1m) BNC-1M 定価 2,200円 (税込 2,420円)</p>	 <p>BNC ケーブル (3m) BNC-3M 定価 2,600円 (税込 2,860円)</p>	 <p>BNC ケーブル (5m) BNC-5M 定価 3,000円 (税込 3,300円)</p>	 <p>BNC ケーブル (10m) BNC-10M 定価 4,500円 (税込 4,950円)</p>
 <p>BNC ケーブル (20m) BNC-20M 定価 6,500円 (税込 7,150円)</p>	 <p>BNC ケーブル (30m) BNC-30M 定価 8,500円 (税込 9,350円)</p>	 <p>BNC ケーブル (50m) BNC-50M 定価 12,500円 (税込 13,750円)</p>	 <p>BNC ケーブル (100m) BNC-100M 定価 22,500円 (税込 24,750円)</p>	 <p>BNC 中継コネクタ BNC-JJ 定価 450円 (税込 495円)</p>

特注ケーブル対応致します！お気軽にご相談ください。



特注ケーブルの実績が弊社には多くございます。オーディオケーブルを始め、他社製スイッチャーケーブルやリモコンケーブル、電源ケーブルなど対応が可能です。ご使用用途・ピンアサイン・コネクタの種類・長さなど、ご指定頂けましたらお見積もりが可能です。リモコンケーブルは RS422 → RS232C 変換なども対応しております。電源ケーブルは 14.4V → 8.4V などの低圧への変換や、14.4V → 24V への昇圧も可能です。ケーブルを検討されている方は弊社までお気軽にご相談ください。(一部機種や特殊コネクタなど、対応が難しい場合もございますので御了承ください。)

カメラ用ケーブル

 <p>SONY X α7 IIIシリーズ用 電源ケーブル DC-α7III 定価: 18,000円(税込19,800円)</p> <p>ST-7R などから SONY X α7 III シリーズに電源を供給するケーブル。</p>	 <p>キヤノン LP-E6 シリーズ用 電源ケーブル DC-LPE6 定価: 18,000円(税込19,800円)</p> <p>ST-7R などからキヤノン LP-E6 シリーズに電源を供給するケーブル。</p>	 <p>SONY X α7 II・α7シリーズ用 電源ケーブル DC-α7II 定価: 18,000円(税込19,800円)</p> <p>ST-7R などから SONY X α7 II・α7 シリーズに電源を供給するケーブル。</p>	 <p>SONY L シリーズ用 電源ケーブル DC-SL 定価: 16,000円(税込17,600円)</p> <p>ST-7R などから SONY L シリーズに電源を供給するケーブル。</p>	 <p>SONY PXW-FS7/X200 用 電源ケーブル DC-EIAJ4 定価: 19,800円(税込21,780円)</p> <p>ST-7R などから SONY PXW-FS7/X200 に電源を供給するケーブル。</p>
 <p>SONY PXW-X70 用 電源ケーブル DC-L200 定価: 18,000円(税込19,800円)</p> <p>ST-7R などから SONY PXW-X70 に電源を供給するケーブル。</p>	 <p>NIKON D850/810/800 用 電源ケーブル DC-D850 定価: 19,000円(税込20,900円)</p> <p>ST-7R などから NIKON D850/810/800 に電源を供給するケーブル。</p>	 <p>BlackMagic BMPCC4K/6K 用 電源ケーブル DC-BMPCC4K 定価: 8,000円(税込8,800円)</p> <p>ST-7R 等 BlackMagic BMPCC4K/6K に電源を供給するケーブル。</p>	 <p>SONY PXW-FS7/X200 用 L 型 電源ケーブル DC-EIAJ4L 定価: 19,800円(税込21,780円)</p> <p>ST-7R などから SONY PXW-FS7/X200 に電源を供給する L 型ケーブル。</p>	 <p>キヤノン BP955 シリーズ用 電源ケーブル DC-BP955C 定価: 16,000円(税込17,600円)</p> <p>ST-7R などから、キヤノン BP955 シリーズ電源を供給するケーブル。</p>
 <p>キヤノン C300/C500 用 電源ケーブル DC-C500 定価: 19,800円(税込21,780円)</p> <p>ST-7R などから C300/C500 に電源を供給するケーブル。</p>	 <p>キヤノン XF605/XF705 用 電源ケーブル DC-C605/N 定価: 19,800円(税込21,780円)</p> <p>ST-7R などから XF705/XF605 に電源を供給するケーブル。</p>	 <p>電源供給用ケーブル DC-S160 定価: 19,800円(税込21,780円)</p> <p>ST-7J からソニー社製 PXW-X160/180 などに電源供給するためのケーブル。</p>	 <p>電源供給用ケーブル DC-S300 定価: 19,800円(税込21,780円)</p> <p>ST-7J からソニー社製 PXW-X200、パナソニック社製 AG-DVX200 に電源供給するためのケーブル。</p>	 <p>電源供給用ケーブル DC-XF 定価: 8,000円(税込8,800円)</p> <p>ST-7J からキヤノン社製 XF205 などに電源供給するためのケーブル。</p>
 <p>電源供給用ケーブル DC-JVC1 定価: 12,000円(税込13,200円)</p> <p>ST-7J から JVC ケンウッド社製 GY-HM600/650 に電源供給するためのケーブル。</p>	 <p>電源供給用ケーブル DC-EX3 定価: 8,000円(税込8,800円)</p> <p>ST-7J からソニー社製 PMW-EX1/EX3 などに電源供給するためのケーブル。 ※ PMW-500 で使用の場合は ST-7S300 にお対応。</p>	 <p>電源供給用ケーブル DC-Z7J 定価: 12,000円(税込13,200円)</p> <p>ST-7R からソニー社製 HXR-NX5/HVR-Z7 などに電源供給するためのケーブル。</p>	 <p>電源供給用ケーブル DC-CS1 定価: 12,000円(税込13,200円)</p> <p>ST-7J からソニー社製 HVR-A1J などに電源供給するためのケーブル。</p>	 <p>電源供給用ケーブル DC-XH1 定価: 12,000円(税込13,200円)</p> <p>ST-7J からキヤノン社製 XF305 などに電源供給するためのケーブル。</p>
 <p>電源供給用ケーブル DC-P175 定価: 12,000円(税込13,200円)</p> <p>ST-7J からパナソニック社製 AG-HPX250/255/175 に電源供給するためのケーブル。</p>	 <p>電源供給用ケーブル DC-P155 定価: 12,000円(税込13,200円)</p> <p>ST-7J からパナソニック社製 AG-AC160/130 に電源供給するためのケーブル。</p>	 <p>電源供給用ケーブル DC-DVX200 定価: 8,000円(税込8,800円)</p> <p>ST-7R から、パナソニック社製 AG-DVX200 に電源供給するためのケーブル。</p>	 <p>電源供給用ケーブル DC-PX270 定価: 8,000円(税込8,800円)</p> <p>ST-7R から、パナソニック社製 AG-PX270 に電源供給するためのケーブル。</p>	 <p>電源供給用ケーブル DC-Z280 定価: 8,000円(税込8,800円)</p> <p>ST-7R からソニー社製 PMW-Z280 に電源供給するためのケーブル。</p>
 <p>電源供給用ケーブル DC-NEX3L 定価: 10,000円(税込11,000円)</p> <p>WAKE-1 からソニー社製 P-MW-EX1/EX3/200 などに電源供給するためのケーブル。1.8m</p>	 <p>電源供給用ケーブル DC-NZ7JL 定価: 15,000円(税込16,500円)</p> <p>WAKE-1 からソニー社製 P ソニー社製 HXR-NX5/HVR-Z7 などに電源供給するためのケーブル。1.8m</p>	 <p>電源供給用ケーブル DC-VBG 定価: 12,000円(税込13,200円)</p> <p>ST-7R からパナソニック社製 AG-AC160/130 に電源供給するためのケーブル。</p>	 <p>電源供給用ケーブル DC-DCC12 定価: 12,000円(税込13,200円)</p> <p>ST-7R からパナソニック社製 AG-GH4/GH5 に電源供給するためのケーブル。</p>	 <p>電源供給用ケーブル DC-CA946 定価: 12,000円(税込13,200円)</p> <p>ST-7R からパナソニック社製 AG-AC160/130 に電源供給するためのケーブル。</p>

電源コネクタ変更対応致します。



CAMTAP



XLR4 ピン

標準品はミニ4ピンにてお作りしておりますが、オプション対応として XLR 4P や CAMTAP などに変更する事も可能です。8.4V 出力ケーブルの場合は別途 +4,000円(税抜)にて対応させていただきます。



**ケーブル長さについても
ご相談ください。**

ご使用予定のケーブルが1m以上の場合は、弊社にご相談下さい。ご希望の長さにて製作いたします。(電圧降下などの関係で、難しい場合がございます。詳しくは弊社までお問い合わせください。)

Rain Jacket

レインジャケット

※写真のカメラ、マイク、バッテリーなどは別売です。

JVCケンウッド社製カメラ用レインジャケット

GY-HM650/600 用
RCS-HM600 定価：14,800 円
 (税込 16,280 円)

CODE WESIS160



GY-HM200 用
RCS-HM200 定価：11,000 円
 (税込 12,100 円)

CODE RTRIXR150



GY-LS300CH 用
RCS-LS300 定価：11,000 円
 (税込 12,100 円)

CODE FAWEK150



GY-HMQ10 用
RCS-HMQ10 定価：11,000 円

CODE VELSE150

(税込 12,100 円)



キヤノン社製カメラ用レインジャケット

XF705 用
RCS-XF705 定価：22,000 円
 (税込 24,200 円)

CODE CSOJ305



XF305 用
RCS-XF305 定価：14,800 円
 (税込 16,280 円)

XF605 用
RCS-XF605 定価：14,800 円
 (税込 16,280 円)

CODE CSOJ305



XF105 用
RCS-XF105 定価：11,000 円

(税込 12,100 円)

CODE TTYCX25



XF205 用
RCS-XF205 定価：11,000 円
 (税込 12,100 円)

CODE PKRIXA25



XA35/XA25 用
RCS-XA35/25 定価：11,000 円
 (税込 12,100 円)

CODE CSRTYXA25

XA75 用
RCS-XA75 定価：11,000 円
 (税込 12,100 円)



パナソニック社製カメラ用

UX シリーズ用

RCS-UX180 定価: 14,800 円
(税込 16,280 円)



AG-HPX250/AC160/160A/130/130A 用

RCS-P160 定価: 14,800 円
(税込 16,280 円)

CODE SAB43P160



AG-DVX200 用

RCS-DVX200 定価: 14,800 円
(税込 16,280 円)

CODE SUB43S160



AJ-PX270 用

RCS-PX270 定価: 14,800 円
(税込 16,280 円)

CODE AAB43S160



AG-CX350 用

RCS-CX350 14,800 円 (税込 16,280 円)

AG-HVX205/HPX175/HMC155, DVX-100/100A 用

RCS-100 11,000 円 (税込 12,100 円)

CODE WAI43150

AG-AC90/90A 用

RCS-P90 11,000 円 (税込 12,100 円)

HC-X2000(X1500) 用

RCS-X2000/1500
13,500 円 (税込 14,850 円)

ショルダータイプカメラ用

RCS-700 定価: 28,800 円
(税込 31,680 円)

CODE SAU43EX3



ソニー社製カメラ用

ショルダータイプカメラ用

RCS-Z280 定価: 14,800 円
(税込 16,280 円)

CODE LEZISHD1



ショルダータイプカメラ用

RCS-Z450 定価: 28,800 円
(税込 31,680 円)

CODE AOEL5Z450



ショルダータイプカメラ用

RCS-700 定価: 28,800 円
(税込 31,680 円)

CODE SAU43EX3



PXW-FS5 用

RCS-FS5 定価: 14,800 円
(税込 16,280 円)

CODE OELDE160



PXW-FS7 用

RCS-FS7 定価: 28,800 円
(税込 31,680 円)

CODE OEI74FS7



PXW-X200/X180/X160/PMW-200 用

RCS-200 定価: 14,800 円
(税込 16,280 円)

CODE IOX43S160



* RCS シリーズレインジャケットは、原則小雨対応となっております。防水スプレーやタオルを併用していただくことをおすすめします。また、ゲリラ豪雨や台風のような大雨には対応しておりません。そのような悪天候の場合には、すぐに使用を停止してください。

ソニー社製カメラ用

PMW-300K1/K2 用
RCS-S300 定価：18,800円
 (税込 20,680円)

CODE ZAG7S300



PXW-Z100 用
RCS-Z100 定価：14,800円
 (税込 16,280円)

CODE EYB43HD1



PMW-100 用
RCS-S100 定価：14,800円
 (税込 16,280円)

CODE DPUHD1



PXW-X70/HVR-A1J/HXR-NX70J/30J 用
RCS-A1J 定価：11,000円
 (税込 12,100円)

CODE UAP78A1J



HVR-Z5J/HXR-NX5J 用
RCS-Z5J/NX5 定価：14,800円
 (税込 16,280円)

CODE SDZFD1



PMW-EX3 用
RCS-EX3 定価：28,800円
 (税込 31,680円)

CODE RRYDEX3



※ ST-7 を装着した状態でも使用可能です。
 PMW-EX3 単体で使用の場合には、カバー後ろに余裕があります。

PMW-160 用
RCS-S160 定価：14,800円
 (税込 16,280円)

CODE JKL8S160



PMW-EX1/1R 用
RCS-EX1/1R 定価：14,800円
 (税込 16,280円)

CODE RTEXHD1



DSR-PD150/170 用
RCS-150 定価：11,000円
 (税込 12,100円)

CODE HDFX150



HVR-Z7J 用
RCS-Z7J 定価：14,800円
 (税込 16,280円)

CODE LIIDEHD1



HVR-Z1J/HDR-FX1 用
RCS-Z1J 定価：14,800円
 (税込 16,280円)

CODE DZPIEHD1



HVR-V1J 用
RCS-V1J 定価：11,000円
 (税込 12,100円)

CODE IPSDF150



その他カメラの対応製品など、
 お気軽にお問い合わせ下さい。
 お問い合わせ先は、
support@protechweb.jp
 までお願い致します。

耐荷重 80kg を実現、電動ペDESTAL

Achieves a load capacity of 80 kg. Electric pedestal

電動ペDESTAL Electric pedestal (up to 80kg)

PD-80

定価：1,540,000 円 (税込 1,694,000 円)

主な特長●DC-12V-24V AC 入力可能●外部 REMOTE 可能

Specifications < 主な仕様 > ●GENERAL < 一般 > / DC POWER : DC 12V(12V-24V) 3W / Size (WxHxD) 寸法 : 900x650x800mm (縮小時) 900x1000x800mm (伸張時) TA Weight 質量 : 25 kg



耐荷重 80kg。堅牢高耐久ボディ
Robust and durable body with a load capacity of 80 kg

余裕のある耐荷重 80kg。低騒音での上下駆動が可能です。電源は 85v-240v 駆動可能。外部リモート(特注)も可能です。メインの軸は直径 200mm、安定した動作を実現します。



耐荷重 60kg 可能、電動ペDESTAL

Load capacity 60kg possible, electric pedestal

電動ペDESTAL Electric pedestal (up to 60kg)

PD-50

定価：690,000 円 (税込 759,000 円)

耐荷重 60kg。堅牢高耐久ボディ
Robust and durable body with a load capacity of 60 kg

耐荷重 60kg。低騒音での上下駆動が可能です。電源は 85V-240V 駆動可能。20インチプロンプターや電動雲台などを取り付けての組み合わせも十分に使用頂けます。安定性も抜群。



NEXT GEAR

製品紹介

ワイヤレスで使えるタリー！！

NEXT TALLY SYSTEM

子機接続 10 台に対応 / R,G タリーに対応 / 簡単接続 / 有線接続混在可能



NXT920

主な特長

- 1 台の親機に対して子機最大 10 台接続可能。
- 周波数帯 920MHz の使用により、安定した無線飛距離を実現。
- 親機は DC12V で稼働。バッテリー運用も可能。
- 子機は単三電池 2 本で約 10 時間使用可能。



親機前面



親機背面

- 子機との接続をインジケータ点灯で分かりやすく表示。
- スイッチング状態を LED (RED, GREEN) で表示。
- 帯域 (BAND) を変更する事で、混信を回避。
- Dsub コネクタ (15 ピン) でスイッチャーと簡単接続。
- 有線運用時は、同軸ケーブルを使用。
- アンテナユニットとの接続は、カメラリモコン用 8 ピンケーブルを使用。

構成例

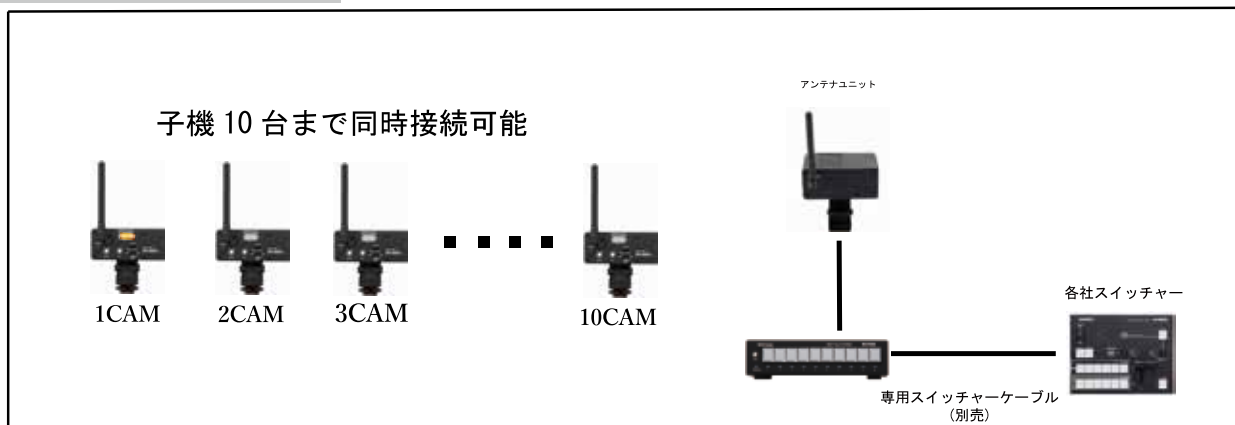

※製品の仕様・外観および価格等は、予告なしに変更することがあります。
※カタログ上での画像はイメージです。
※このカタログの記載内容は 2024 年 11 月現在のものです。

B4 マウントレンズをシネマカメラで使える！！！！

VISION CONVERTER

PL マウント、E マウントにそれぞれ対応 / 解像力劣化を極限まで低減



NXT-VC52PL



NXT-VC18E

主な特長

- E マウント、PL マウントを B4 マウントに変換。
- 対応イメージフォーマットはスーパー 35mm。
- 画角の変化がなく、イメージ通りの撮影が可能。
- 底面にレンズサポート用ネジ穴 (1/4 インチ) を用意。

製品仕様

- 倍率 2.6倍
※2.6Stop ファクターかかります。



構成例



NXT-VC52PL + SONY VENICE



NXT-VC18E + SONY FX9



NXT-VC18E + SONY FX6



NXT-VC52PL + Phantom Flex4K



NXT-VC52PL + SONY F65



NXT-VC52PL + RED GEMINI



NXT-VC52PL + ARRI ALEXA35

VisionConverterは今の撮影スタイルに
欠かせない製品です！



※製品の仕様・外観および価格等は、予告なしに変更することがあります。
※カタログ上での画像はイメージです。
※このカタログの記載内容は 2024 年 11 月現在のものです。

NEXT GEAR



PROTECH 光伝送装置との組合せでシステムの延長も可能！！

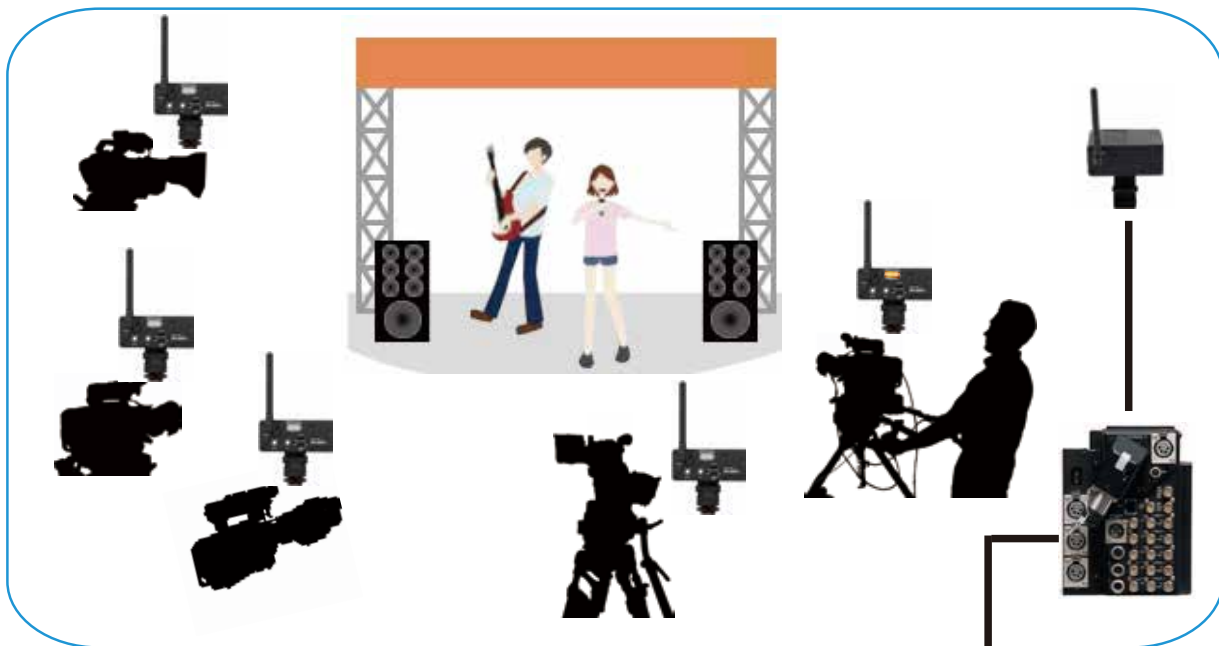

会場内



中継車内

光伝送

※光伝送装置の仕様によって、延長できない場合がございます。
※別途、専用ケーブルが必要となります。

■オプション品製作も承ります！

<p>R Tally 表示用同軸ケーブル</p>	<p>XLR4 ピン先バラケーブル</p>	<p>各種電源ケーブル</p>	<p>アイリスコントローラー</p>
--------------------------	-----------------------	-----------------	--------------------

NEXT GEAR 株式会社

-ネクストギア-

TEL 049-215-1004 FAX 049-270-5416

デモ機の御貸出し・製品に関するお問合せは下記まで

営業担当：後田（ゴウダ）

携帯番号：070-9057-8529

メール：goda@nextgear-jp.com

※製品の仕様・外観および価格等は、予告なしに変更することがあります。
※カタログ上での画像はイメージです。
※このカタログの記載内容は2024年11月現在のものです。

NEXT GEAR. CO.,LTD.

LVM-43W	¥49,800	P.83	PBU-L205	¥29,800	P.113	RCS-Z450	¥28,800	P.151	TU-600	¥58,000	P.118
LVM-89W	¥79,800	P.84	PBU-L24	¥68,000	P.137	RCS-Z5J/NX5	¥14,800	P.152	TU-6005FSET	¥198,000	P.77
LVM-89WB	¥89,800	P.84	PBU-L3	¥28,000	P.137	RCS-Z7J	¥14,800	P.152	U		
LVM-89WV	¥94,800	P.84	PBU-L301	¥39,800	P.137	RM-BM30	¥98,000	P.77	UC-2300AR	オープン	P.143
M			PBU-L89W	¥16,000	P.84	RM-BM300	¥200,000	P.77	UC-2500	オープン	P.143
MA-20	¥12,000	P.113	PBU-LAR	¥31,000	P.137	RM-BM40	¥398,000	P.74	UC-4000	¥198,000	P.142
MA-200	¥13,000	P.113/117	PBU-LBM	¥31,000	P.137	RM-C10	¥89,800	P.66	UC-600A	¥29,800	P.144
MB-40X	¥78,000	P.106	PBU-LCA	¥31,000	P.137	RM-C2	¥79,800	P.67/127	UC-600i	¥29,800	P.144
MC-100	¥6,800	P.113	PBU-LCA2	¥31,000	P.137	RM-LP90	¥198,000	P.67	UC-D200	¥29,800	P.145
MC-200	¥6,800	P.117	PBU-LRE	¥31,000	P.137	RM-P250	¥69,800	P.67	UC-D200A	¥29,800	P.145
MC-808	¥39,800	P.102	PD-50	¥690,000	P.53/154	S			UC-D200i	¥29,800	P.145
MCC-C30M06	¥3,200	P.148	PD-80	¥1,540,000	P.154	SC-1500	¥88,000	P.57	UC-D200TW1S	¥92,500	P.144
MCC-C30M06FF	¥3,200	P.148	PS-470/12RL	¥898,000	P.44	SC-2000	¥88,000	P.57	UC-D200TW2S	¥186,000	P.144
MCC-C30M06MM	¥3,200	P.148	PS-470/N	¥648,000	P.45	SC-2000ST	¥120,000	P.57	UC-D200TW3F	¥392,000	P.144
MCC-C30M1	¥3,200	P.148	PS-470/R	¥698,000	P.45	SC-302	¥18,000	P.111	UC-D200TW3S	¥260,000	P.144
MCC-C30M15	¥3,500	P.148	PS-570/12RL	¥898,000	P.44	SC-305	¥26,000	P.111	UC-D200TWH	¥75,400	P.144
MCC-C30M15FF	¥3,500	P.148	PS-570/N	¥648,000	P.45	SC-400	¥14,800	P.140	UCD200	¥61,800	P.145
MCC-C30M15MM	¥3,500	P.148	PS-570/R	¥698,000	P.45	SC-405	¥37,000	P.111	UH-25	¥6,000	P.84/141
MCC-C30M1FF	¥3,200	P.148	Q			SC-40X	¥26,000	P.111	UH-35	¥7,000	P.141
MCC-C30M1MM	¥3,200	P.148	QM-1	¥7,800	P.141	SC-500	¥17,800	P.140	UH-700	¥24,800	P.83
MCC-C30M3	¥3,800	P.148	QM-2	¥9,600	P.141	SC-550	¥58,000	P.118	ULTRA98	¥51,000	P.147
MCC-C30M3FF	¥3,800	P.148	QM-3	¥3,480	P.141	SC-7	¥14,800	P.83	USB-5M	¥5,000	P.57
MCC-C30M3MM	¥3,800	P.148	QM-4	¥24,800	P.141	SC-700	¥29,800	P.83	UTS-H10	¥6,000	P.133
MCC-C30M5	¥4,400	P.148	QM-5	¥18,960	P.141	SC-SP15	¥88,000	P.62	UTS-N1	¥6,000	P.133
MCC-C30M5FF	¥4,400	P.148	QM-55	¥23,760	P.141	SC-SP20	¥88,000	P.64	V		
MCC-C30M5MM	¥4,400	P.148	QM-66	¥35,760	P.141	SC-SPF20	¥128,000	P.64	VC-450	¥11,000	P.16/35/36
MCC-C3FF	¥3,000	P.148	R			SC-X1600	¥68,000	P.93	VFC-700i	¥29,800	P.83
MCC-C3MM	¥3,000	P.148	RCC-450i	¥14,800	P.16/35	SCA-205	¥29,800	P.113	VFC-700P	¥29,800	P.36/83
MCC-C5FC33M03	¥8,800	P.148	RCC-450P	¥14,800	P.16/35	SE-5	¥19,800	P.119	VFC-700S	¥29,800	P.36/83
MCC-C5FC33M06	¥8,800	P.148	RCC-450S	¥14,800	P.16/35	SI-390	¥24,800	P.131	VFC-777i	¥29,800	P.80
MCC-C5MC33F03	¥8,800	P.148	RCL-10M	¥7,980	P.66	SK-1000	¥148,000	P.78/80	VFC-777P	¥29,800	P.80
MCC-C5MC33F06	¥8,800	P.148	RCL-5M	¥5,900	P.66	SK-50	¥20,000	P.82	VFC-777S	¥29,800	P.80
MKP-410	¥44,800	P.133	RCP-TA1000	オープン	P.65	SK-500	¥36,000	P.82/83	VHD-1800	¥138,000	P.115
ML-0008M	¥2,200,000	P.11	RCS-100	¥11,000	P.151	SK-700	¥36,000	P.81/83	VHD-1810	¥188,000	P.116
ML-0308F	¥6,480,000	P.11	RCS-150	¥11,000	P.152	SK-777	¥36,000	P.80	VHD-1820	¥298,000	P.116
ML-0616F	¥9,500,000	P.10	RCS-200	¥14,800	P.151	SK-777X	¥79,800	P.80	VHD-2000	¥428,000	P.116
ML-0800F	¥2,200,000	P.11	RCS-700	¥28,800	P.151	SKP-PTZ	¥198,000	P.61	VHD-210	¥54,800	P.114
ML-0803M	¥6,480,000	P.11	RCS-A1J	¥11,000	P.152	ST-1	¥18,800	P.131	VHD-2400	¥138,000	P.115
ML-1606M	¥9,500,000	P.10	RCS-CX350	¥14,800	P.151	ST-10	¥37,900	P.131	VHD-410	¥64,800	P.114
ML-FSC22L	¥9,800,000	P.12	RCS-DVX200	¥14,800	P.151	ST-1V	¥23,800	P.131	VHD-5400	¥228,000	P.116
ML-FSC22M	¥9,800,000	P.12	RCS-EX1/1R	¥14,800	P.152	ST-1W	¥18,800	P.132	VHD-8000	¥398,000	P.116
N			RCS-EX3	¥28,800	P.152	ST-1Z	¥23,800	P.131	VIF-200BC	¥89,800	P.36
NC-400	¥49,800	P.117	RCS-FS5	¥14,800	P.151	ST-7	¥68,000	P.128	VIF-200P	¥89,800	P.36
NIPROS-5	¥34,800	P.138	RCS-FS7	¥28,800	P.151	ST-7 HIKARI	¥898,000	P.42	VM-50	¥29,800	P.116
NIPROS-7	¥34,800	P.139	RCS-HM200	¥11,000	P.150	ST-700	¥158,000	P.91/129	VSE-200HD	¥178,000	P.119
NPS-1	¥8,800	P.127	RCS-HM600	¥14,800	P.150	ST-7R	¥118,000	P.123	VSE-200HDF	¥198,000	P.119
NS-X1	¥848,000	P.33	RCS-HMQ10	¥11,000	P.150	ST-7RCME20	¥198,000	P.127	VSE-500HD/1	¥398,000	P.118
NS-X10	¥848,000	P.31/33	RCS-LS300	¥11,000	P.150	ST-7RNEC	¥198,000	P.126	VSE-700	¥298,000	P.35
NS-X1012	¥998,000	P.31/33	RCS-P160	¥14,800	P.152	ST-7RS	¥88,000	P.125	VSE-RM200HD	¥45,000	P.119
NS-X1012GTS	¥1,048,000	P.31/33	RCS-P90	¥11,000	P.151	ST-7S300	¥118,000	P.128	VST-14	¥20,000	P.127/131
NS-X10GTS	¥898,000	P.31/33	RCS-PX270	¥14,800	P.151	ST-KOMODO10	¥24,800	P.91/129	W		
NS-X112	¥998,000	P.33	RCS-S100	¥14,800	P.152	ST-UHL43VHD	¥218,800	P.130	WAKE-1	¥49,800	P.90/134
NS-X4	¥1,448,000	P.32	RCS-S160	¥14,800	P.151	ST-VRAP10	¥24,800	P.91/129	WIB-Z280	¥8,000	P.141
NS-X40	¥1,448,000	P.30/32	RCS-S300	¥18,800	P.152	STF-10	¥4,980	P.67			
NS-X4012	¥2,298,000	P.29/32	RCS-UX180	¥14,800	P.151	STF-100	¥34,800	P.83			
NS-X4012GTS	¥2,448,000	P.30/32	RCS-V1J	¥11,000	P.152	STF-7	¥19,800	P.129			
NS-X40GTS	¥1,598,000	P.30/32	RCS-XA35/25	¥11,000	P.150	STF-70	¥128,000	P.140			
NS-X412	¥2,448,000	P.32	RCS-XA75	¥11,000	P.150	T					
NSR-X1	¥848,000	P.31	RCS-XF105	¥11,000	P.150	TD-200	¥7,000	P.103			
NSR-X112	¥998,000	P.31	RCS-XF205	¥11,000	P.150	TD-300	¥12,000	P.103			
NSR-X4	¥1,448,000	P.30	RCS-XF305	¥14,800	P.150	TM-103	¥119,800	P.68			
NSR-X412	¥2,448,000	P.28	RCS-XF605	¥14,800	P.150	TM-103/C	¥147,800	P.68			
P			RCS-XF705	¥22,000	P.150	TM-103/F	¥142,800	P.68			
PBU-L1	¥28,000	P.137	RCS-Z100	¥14,800	P.152	TU-10A	¥12,000	P.101			
PBU-L2	¥69,800	P.136	RCS-Z1J	¥14,800	P.152	TU-20A	¥29,800	P.101			
PBU-L201	¥18,800	P.137	RCS-Z280	¥14,800	P.151	TU-30A	¥29,800	P.101			



PROTECH®

Since 1992

PROTECHは技術で挑戦する。

製品に関するお問い合わせは

0567-24-4581

受付時間 月～金 10時～12時/13時～18時(土・日・祝日、および年末年始は除く)
FAXをご利用の際は 0567-24-4577 (24時間)

CONTACT : +81-567-24-4581

⚠️ 安全に関するご注意 商品を安全に正しくお使いいただくため、ご使用前に必ず「取扱説明書」をよくお読みください。

●この商品は、出張によるサポートは一切致しません。●修理は持込修理、または、宅配による修理対応のみです。●代替がご用意できない場合があります。●サポートは日本国内のみに限ります。●会社名、商品名は各社の商標、または登録商標です。●PROTECHは株式会社日本ビデオシステムの登録商標です。●NIPROSは株式会社日本ビデオシステムの世界ブランドです。●カタログと実際の商品が若干異なる場合があります。●仕様の質量及び寸法は全ておおよそになります。仕様及び外観は予告無く変更される場合があります。

PROTECH® Web プロテック製品に関する詳しい情報が閲覧できます ▶▶▶ <https://protechweb.jp>

プロテックサポートセンター
〒496-8005 愛知県愛西市諸桑町郷城 2 1 8 番地
TEL0567-24-4581 FAX0567-24-4577

プロテック東京営業所 高輪オフィス
〒108-0074 東京都港区高輪 4-23-6 ハイホーム高輪 10F
TEL03-5792-4180 FAX03-5792-4181



ISO-9001の登録範囲は
プロテックサポートセンター、
プロテック 東京営業所高輪オフィスです。

