

PROTECH®

Optical Fiber Transmission System
光ファイバーケーブル伝送システム

Camera Adaptor
カメラアダプター

Base Station
ベースステーション

PS-470/N PS-570/N
PS-470/R PS-570/R
PS-470/12RL PS-570/12RL

Operating Instructions

Before operating the system, please read this manual thoroughly and keep it for future reference.

取扱説明書

ご使用前に、この取扱説明書をよくお読みください。
お読みになった後は、大切に保管してください。

WARNING

安全上の注意

NIPPON VIDEO SYSTEM accepts no liability whatever for incidental damages arising out of the use or inability to use the product, including, but not limited to, corruption or loss of data, lost business revenue or suspension of business operations.

NIPPON VIDEO SYSTEM accepts no liability whatever for damages arising from improper use not conforming to the instructions in the instruction manuals.

To ensure proper usage, be sure to read the Safety Precautions thoroughly before using the product.
Always keep this manual available for future reference.

Be sure to follow the safety information to prevent injury to the user and other persons, as well as damage to property.

The following describes the meaning of safety symbols and signal words.

この製品の使用、または使用不能から生ずる付随的な損害(情報内容の変化・消失、事業利益の損失、事業の中断など)に関して、当社は責任を負いかねますのであらかじめご了承ください。

取扱説明書の記載内容を守らないこと、あるいは取扱説明書の記載内容の誤記、等により生じた損害に関して、当社は責任を負いかねますのであらかじめご了承ください。

ご使用の前に、この『安全上の注意』をよくお読みのうえ、正しくお使いください。また、お読みになった後は大切に保管してください。

安全上の注意は、お使いになる人や、他人への危害、財産への損害を未然に防ぐための内容になっていますので、必ずお守りください。

表示と図記号の意味は次のようになっています。



Warning

Indicates a potentially hazardous operation that could result in death or serious injury to the user.

- If something unusual happens ; for example, it emits smoke, an unusual odor or sound, turn the power switch off.
- If it is dropped or subjected to excessive shock or is damaged, turn the power switch off.
- If water or any other fluid enters it, turn the power switch off.
- If a foreign body enters it, turn the power switch off.

※Failing to do so may cause overheating, fire, electric shock, injury or malfunction.

※Contact the shop of purchase or PROTECH Service center.



警告

“取扱いを誤った場合、使用者が死亡または重傷を負うことが想定されること”を示します。

- 煙が出ている、変なにおいや音がする等の異常が発生した場合は、電源スイッチを切る!
- 本機を落としたり、強い衝撃を与えたり、破損した場合は、電源スイッチを切る!
- 本機の内部に水などが入った場合は、電源スイッチを切る!
- 本機の内部に異物などが入った場合は、電源スイッチを切る!

※そのまま使用すると感電・事故を起こす恐れがあります。

※お買い上げの販売店またはPROTECHサービスセンターにご相談ください。



Caution

Indicates a potentially hazardous operation that could result in minor or moderate injury to the user or damage to the property.



Prohibition
禁止

- Do not place any containers of fluids or any metal objects on it.

Doing so may cause overheating, fire, electric shock, injury or malfunction.



Prohibition
禁止

- Do not insert or drop objects into an opening such as vent hole in it.

Doing so may cause overheating, fire, electric shock, injury or malfunction.



Keep water away
水ぬれ禁止

- Do not wet it with fluids such as water, perspiration or seawater.

Doing so may cause overheating, fire, electric shock, injury or malfunction.

Take care especially when using in rainy or snowy weather or at the waterside.



Keep water away
水場禁止

- Do not set up or leave it wherever water or any other fluid is used.

Doing so may cause overheating, fire, electric shock, injury or malfunction.



No disassembly
分解禁止

- Do not disassemble, modify or repair it.

Doing so may cause overheating, fire, electric shock, injury or malfunction.

For inspection, overhaul or repair, contact the purchase shop or PROTECH Service center.



注意

“取扱いを誤った場合、使用者が傷害を負うことが想定されるか、または、物的損害の発生が想定されること”を示します。

- 本機の上に水の入った容器、小さな金属物を置かない!
こぼれて、本機内部に入ると、発熱や火災、感電など、故障や事故を起こす恐れがあります。
- 機器の開口部から異物を差し込んだり、落としこんだりしない!
発熱や火災、感電など、故障や事故を起こす原因となります。
- 機器が水、汗、海水などの液体で濡れたりしないようにする!
発熱や火災、感電など、故障や事故を起こす原因となります。
雨天、降雪中、海岸、水辺でのご使用は特にご注意ください。
- 水などの液体が使われたり、かかたりする場所で使用しない!
発熱や火災、感電など、故障や事故を起こす原因となります。
- 本機を分解、改造、修理しない!
発熱や火災、感電など、故障や事故を起こす原因となります。

点検・整備・修理は、販売店またはPROTECHサポートセンターにご相談ください。

These products are class 1 laser products. Do not directly look into the Optical fiber connector, since the laser light is emitted from its tips. Ensure that the dust cap is placed over the Optical fiber connector when this equipment is not in use.

この製品は、クラス1レーザーを使用しています。光ファイバーコネクタの先端からはレーザー光が放射されていますので、安全のため直接のぞきこまないでください。本製品を使用しないときは、光ファイバーコネクタにダストキャップを必ず装着してください。

Contents 目次

Optical Fiber Transmission System

Names and Functions of Parts	-----	4	各部名称と働き
Camera Adaptor	Main panel -----	4	メインパネル
PS-470/N PS-470/R PS-470/12RL	Connector panel -----	6	コネクタパネル
	Front panel Rear panel -----	8	フロントパネル リアパネル
Base Station	Front panel -----	10	フロントパネル
PS-570/N PS-570/R PS-570/12RL	Rear panel -----	12	リアパネル
Connection and Settings	-----	15	接続および設定
Dimensions	-----	23	外形寸法図
Specifications	-----	25	仕様

Names and Functions of Parts 各部名称と働き

Optical Fiber Camera Adaptor PS-470/N PS-470/R PS-470/12RL

Main panel

メインパネル

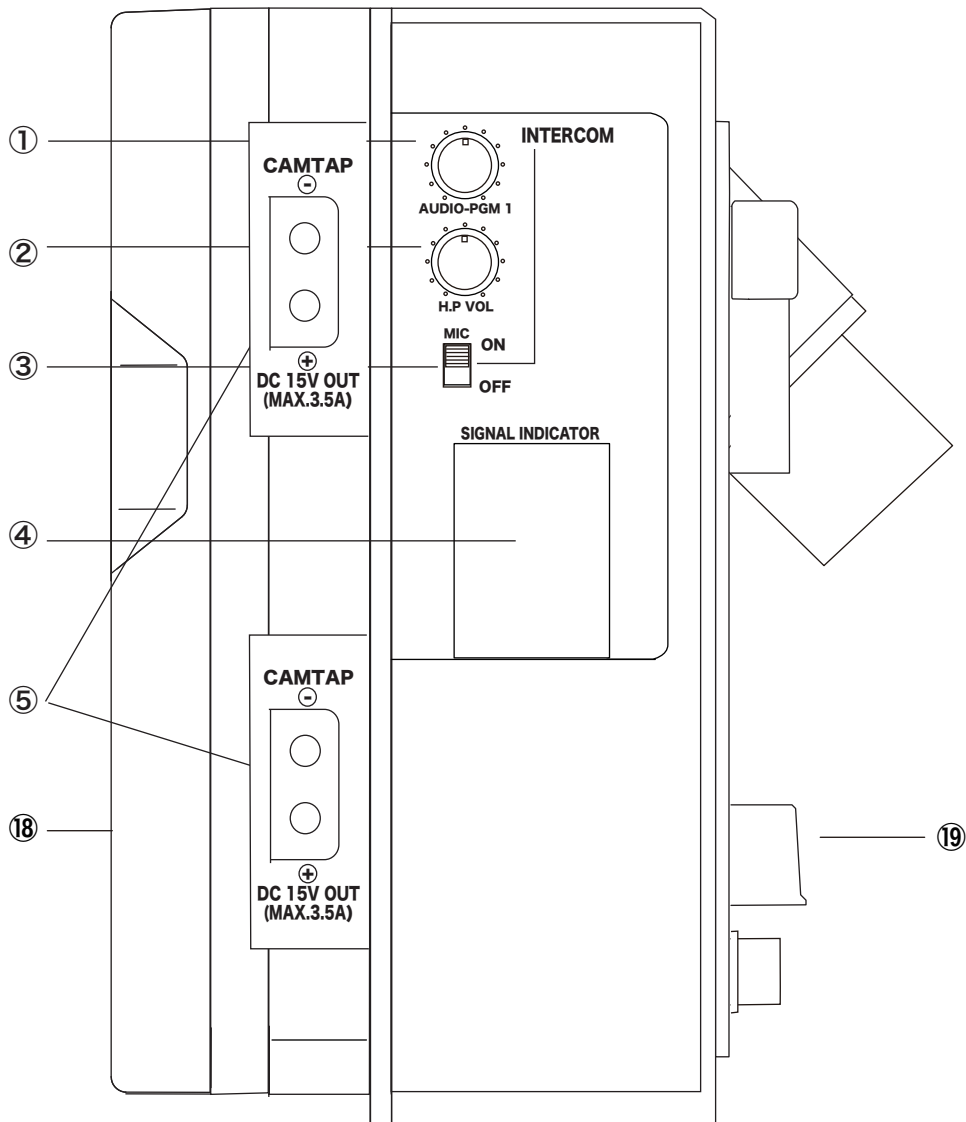

① **INTERCOM AUDIO-PGM 1**
Intercom PGM 1 Audio Volume Control

Adjusts the volume level of the PROGRAM 1 audio which is mixed to the INTERCOM line.

The AUDIO PROGRAM 1 is mixed to the INTERCOM to monitor by INTERCOM HEADSET.

② **INTERCOM H.P VOL**
Intercom Headset Headphone Volume Control

Adjusts the volume of the headphone of the INTERCOM HEADSET.

③ **INTERCOM HEADSET MIC ON/OFF**
Intercom Headset Microphone Switch

Switches the intercom headset microphone on/off.

④ **SIGNAL INDICATOR**
Signal Status Indicator LED

Indicates the signal status, the connection of the connectors or the input/output of the signals.

⑤ **DC 15V OUT/(MAX.3.5A) (CAMTAP x2)**
DC 15V Output Connector

Can output the DC 15 V power.

① **INTERCOM AUDIO-PGM 1**
インターカム PGM1 音声ボリューム

インターカム にMIXするプログラム音声PGM 1のボリューム。

INTERCOMインターカムにPGM 1をMIX。
INTERCOM HEADSETインターカムヘッドセットでモニターします。

② **INTERCOM H.P VOL**
インターカムヘッドセットヘッドホンボリューム

インターカムヘッドセットのヘッドホン音声のボリューム。

③ **INTERCOM HEADSET MIC ON/OFF**
インターカムヘッドセットマイクスイッチ

インターカム ヘッドセットのマイクのon/offスイッチ。

④ **SIGNAL INDICATOR**
信号ステータス表示 LED

各コネクタの接続および信号の入出力/動作状態により表示LEDが点灯します。

⑤ **DC 15V OUT/(MAX.3.5A) (CAMTAP x2)**
DC 15V 出力コネクタ

DC 15V 電源を出力します。

Connector panel

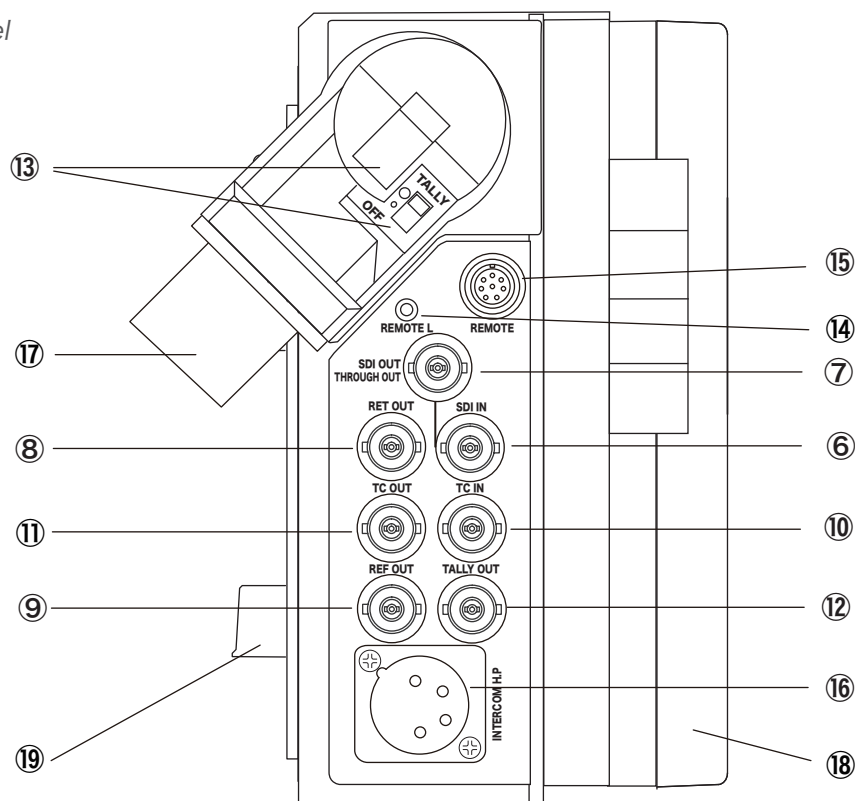

**⑥ SDI IN 1 (BNC)
SDI Input Connector**

Used to input the SDI signal from a camera. The SDI signal input to SDI IN connector can be output by loop through.

PS-470/N /R : Compatible with 3G-SDI
PS-470/12RL : Compatible with 12G-SDI

**⑦ SDI OUT THROUGH OUT (BNC)
SDI Through Output Connector
(SDI IN 1 Through output)**

Outputs the SDI IN 1 input as is. (Through output).

**⑧ RET OUT (BNC)
Return SDI Output Connector**

Outputs the SDI return signal input to the RET IN connector of the Base Station.

PS-470/N /R : Compatible with 3G-SDI
PS-470/12RL : Compatible with 12G-SDI

**⑥ SDI IN 1 (BNC)
SDI 入力コネクタ**

カメラ等からのSDI 信号を入力します。
SDI IN 1 の入力が、ループスルーで出力されます。

PS-470/N /R : 3G-SDI対応
PS-470/12RL : 12G-SDI対応

**⑦ SDI OUT THROUGH OUT (BNC)
SDI スルー出力コネクタ
(SDI IN 1入力スルーアウト)**

SDI IN 1 入力信号が、そのままスルーで出力します。

**⑧ RET OUT (BNC)
リターンSDI 出力コネクタ**

ベースステーションの RET INに入力されたSDIリターンビデオ信号を出力します。

PS-470/N /R : 3G-SDI対応
PS-470/12RL : 12G-SDI対応

**⑨ REF OUT (BNC)
Reference Signal Output Connector**

Outputs the reference signal (ex. GENLOCK signal) input to REF IN of the Base Station.

**⑩ TC IN (BNC)
TC(Time Code) Input Connector**

Use to input the Time Code signal.

**⑪ TC OUT (BNC)
TC(Time Code) Output Connector**

Use to output the Time Code signal input to the Base Station.

**⑫ TALLY OUT (BNC)
TALLY Signal Output Connector**

Use to output the TALLY signal. It outputs the TALLY signal when the tally signal is input to the TALLY/INTERCOM connector(D-sub 25P) of the base station.

**⑬ TALLY(Red) and
○(Hi)/○(Lo)/OFF Switch**

Lights on (Red only) when receiving the tally signal from the Base Station. The indicator can be turned on, off and dimmed by the Hi/Lo/OFF select switch.

**⑭ REMOTE L (2.5φ Mini jack)
REMOTE L Connector**

For LANC.

**⑮ REMOTE (8P female)
REMOTE Connector** For PS-470/R
For PS-470/12RL

For the SONY with the 8P remote control.

**⑯ INTERCOM H.P (XLR 4P)
Intercom Headset Connector**

Used to connect the INTERCOM HEADSET.

**⑨ REF OUT (BNC)
リファレンス信号 出力コネクタ**

ベースステーションのREF INに入力されたリファレンス信号 (GENLOCK信号 等)を出力します。

**⑩ TC IN (BNC)
タイムコード入力コネクタ**

タイムコード信号を入力します。

**⑪ TC OUT (BNC)
タイムコード出力コネクタ**

ベースステーションに入力されたタイムコード信号を出力します。

**⑫ TALLY OUT (BNC)
TALLY信号出力コネクタ**

TALLY信号を出力します。ベースステーションのTALLY / INTERCOM コネクタ(D-sub 25P) にタリー信号が入力されたとき、出力します。

**⑬ タリー(赤)および
○/○/OFF明るさ切替スイッチ**

ベースステーションからの赤タリー信号により点灯します。○(Hi)/○(Lo)/OFF切替スイッチで明るさが切り替えられます。

**⑭ REMOTE L (2.5φミニジャック)
リモートL コネクタ**

LANC用。

**⑮ REMOTE (8P メス)
リモート コネクタ** PS-470/R
PS-470/12RL 有効

SONY 8ピンに対応。

**⑯ INTERCOM H.P (XLR 4P)
インターカムヘッドセットコネクタ**

INTERCOM 用 ヘッドセットを接続します。

Optical Fiber Camera Adaptor PS-470/N PS-470/R PS-470/12RL

Front panel / Rear panel

フロントパネル/リアパネル

Front panel

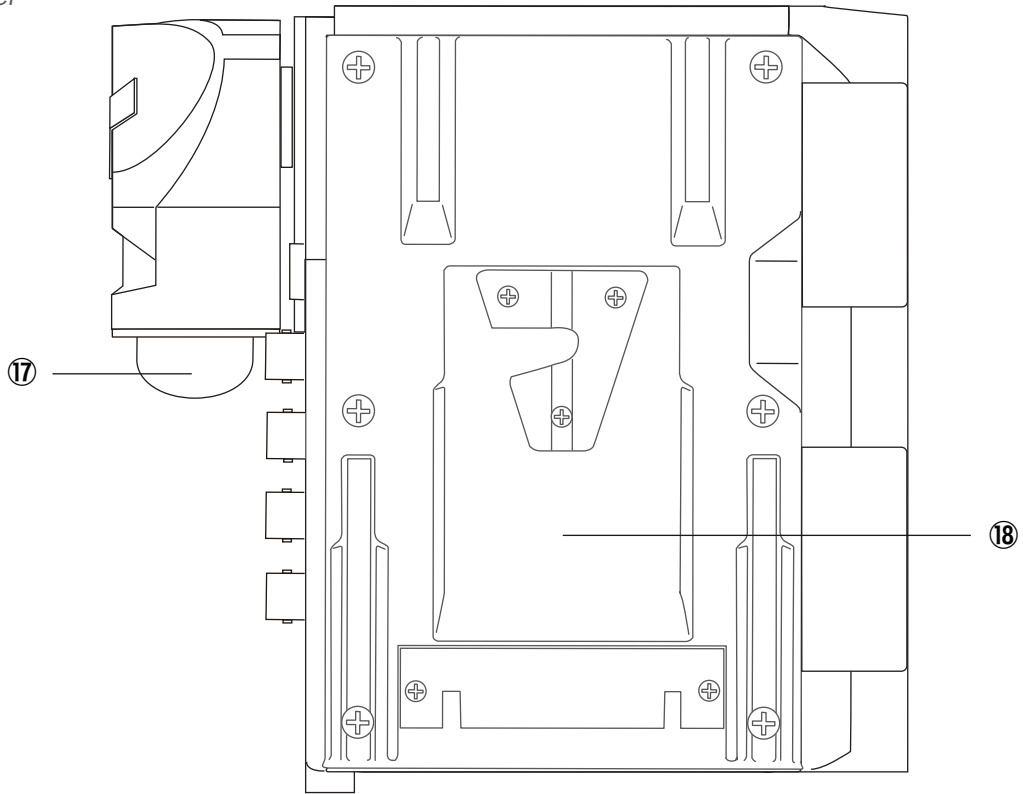

Rear panel

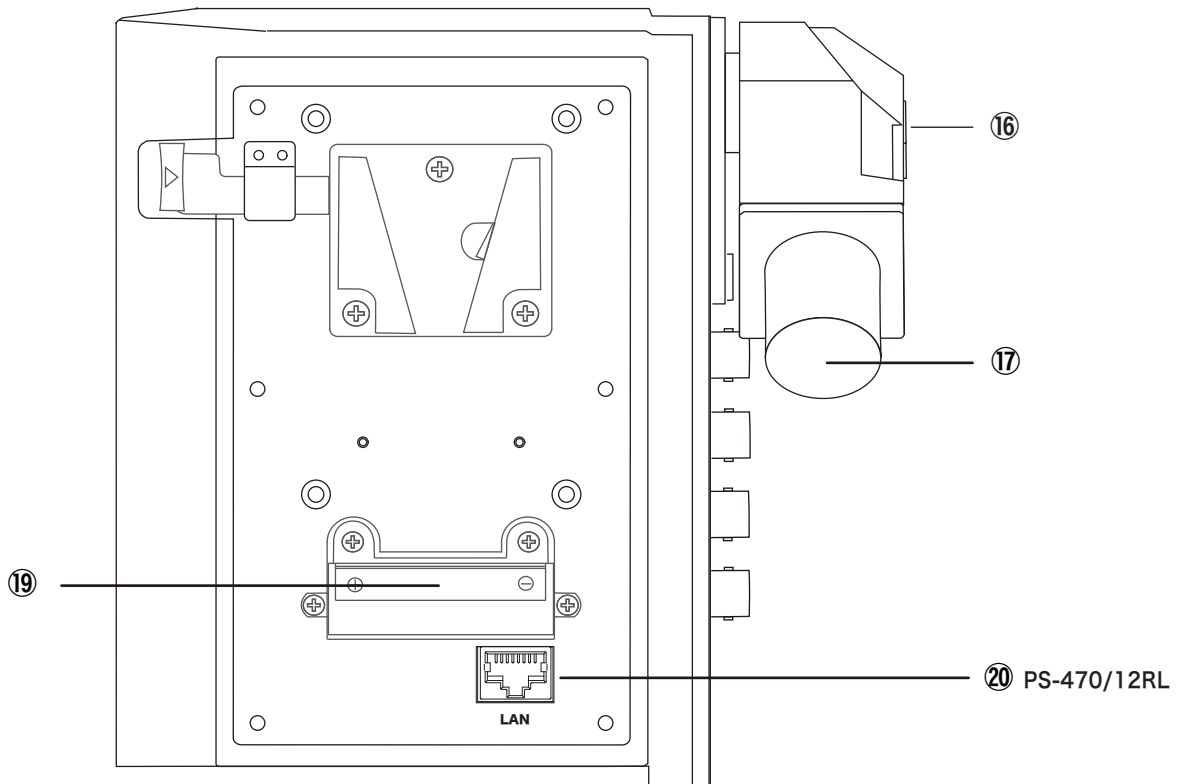

⑰ SMPTE Optical Fiber Cable Connector and Cap

Connects to the Base Station with an optical fiber cable.

Be sure to put the cap on the SMPTE optical fiber cable connector when the cable isn't connected.

⑱ V-mount Camera Interface

Used to mount the Camera Adaptor to the camera to supply the DC power.

⑲ V-mount Battery Interface (Battery Holder)

Used for connection with the V-mount Li-ion battery (SONY type), to operate the Camera Adaptor by DC power.

⑳ LAN (RJ45)
LAN Connector For PS-470/12RL only

Compatible with Ethernet 1Gbps : For PS-470/12RL
Optional for PS-470/N, /R

⑰ SMPTE光ファイバーケーブルコネクタおよびキャップ

ベースステーションと光ファイバーケーブルで接続します。

本機を使用しないとき、光ファイバーケーブルを接続しないときは、必ずキャップを装着してください。

⑱ Vマウントカメラインターフェース

カメラアダプターをカメラへマウント、DC電源を供給します。

⑲ V-マウントバッテリーインターフェース (バッテリーホルダー)

Vマウント Li イオンバッテリーパック (SONYタイプ)を装着。カメラアダプターをDC駆動します。

⑳ LAN (RJ45)
LAN コネクタ PS-470/12RLのみ

イーサネット 1 Gbps 対応 : PS-470/12RL
PS-470/N, /Rはオプション

Names and Functions of Parts 各部名称と働き

Optical Fiber Base Station PS-570/N PS-570/R PS-570/12RL

Front panel

フロントパネル

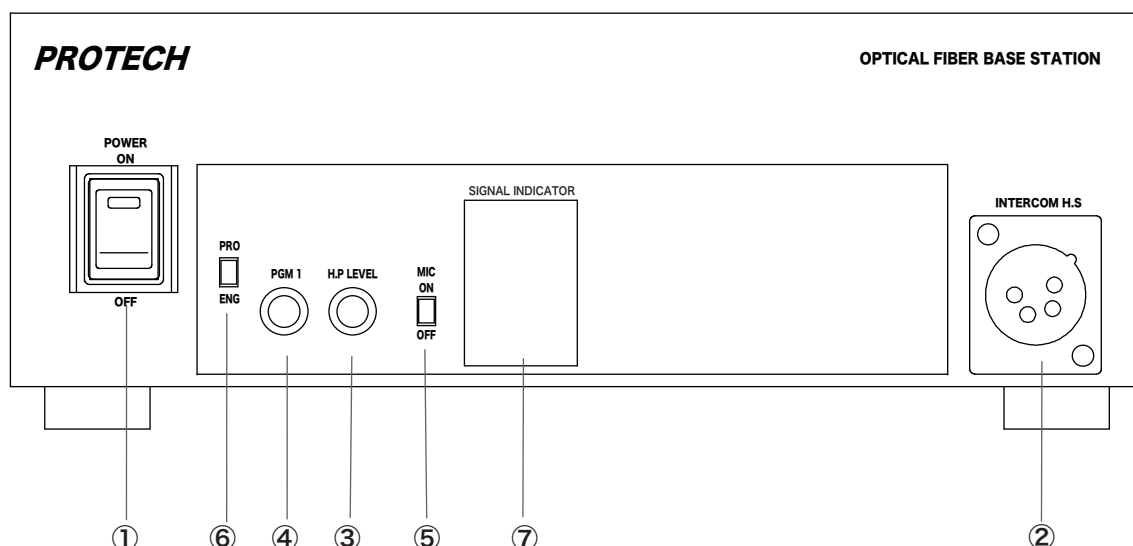

① POWER ON/OFF POWER Switch

Turns on /off the power. When it is turned on the DC power is supplied to the camera adaptor PS-470/N.

② INTERCOM H.S (XLR 4P male) INTERCOM HEADSET Connector

Connects the intercom headset the DL-500.

INTERCOM H.S (XLR 4P)
Pin assignment

1	MIC(G)
2	MIC(H)
3	H.PHONE(G)
4	H.PHONE(H)

① POWER ON/OFF 電源スイッチ

電源ON/OFFスイッチ。電源スイッチONのとき、PS-470/Nへ光ファイバーケーブル経由で電源を供給します。

② INTERCOM H.S (XLR 4P オス) インターカムヘッドセットコネクタ

インターカムヘッドセット DL-400またはDL-500を接続します。

INTERCOM H.S (XLR 4P)
ピンアサイン

1	MIC(G)
2	MIC(H)
3	H.PHONE(G)
4	H.PHONE(H)

③ INTERCOM H.P LEVEL HEADSET HEADPHONE LEVEL Control

Adjusts the audio level of the headphone of the intercom headset.

④ INTERCOM PGM 1 PROGRAM AUDIO LEVEL Control

Adjusts the mix level of the PGM 1 audio to the intercom line.

⑤ INTERCOM PRO/ENG PRODUCER / ENGINEER LINE Select Switch

The switch functions for PRO(Producer line) only. The switch for ENG is optional use. It selects the intercom line, the producer line or engineer line when using ENG line optional.

⑥ INTERCOM HEADSET MIC ON/OFF INTERCOM HEADSET Microphone ON/OFF Switch

Turns on or off the microphone of the intercom headset connected to the HEADSET connector.

⑦ SIGNAL STATUS SIGNAL STATUS Indicator

Indicates the signal status. Each indicator lights up under the following status.

③ INTERCOM H.P LEVEL ヘッドセットヘッドホンレベルボリューム

インターカムヘッドセットのヘッドホンのボリュームを調節します。

④ INTERCOM PGM 1 プログラムオーディオレベルボリューム

インターカムにMIXするプログラム音声1のボリュームを調整します。

⑤ INTERCOM PRO/ENG プロデューサーライン/エンジニアライン 選択スイッチ

PRO(Producerライン)のみ機能します。(デフォルト) ENG(Engineerライン)はオプションです。オプション装備時、接続するインターカムライン、プロデューサーラインまたはエンジニアラインを選択します。

⑥ INTERCOM HEADSET MIC ON/OFF インターカムヘッドセットマイク ON/OFFスイッチ

HEADSETコネクタに接続されたインターカムヘッドセットのマイクをON/OFFします。

⑦ SIGNAL STATUS シグナルステータスインジケータ

各コネクタの接続および信号の入出力/動作状態により表示LEDが点灯します。

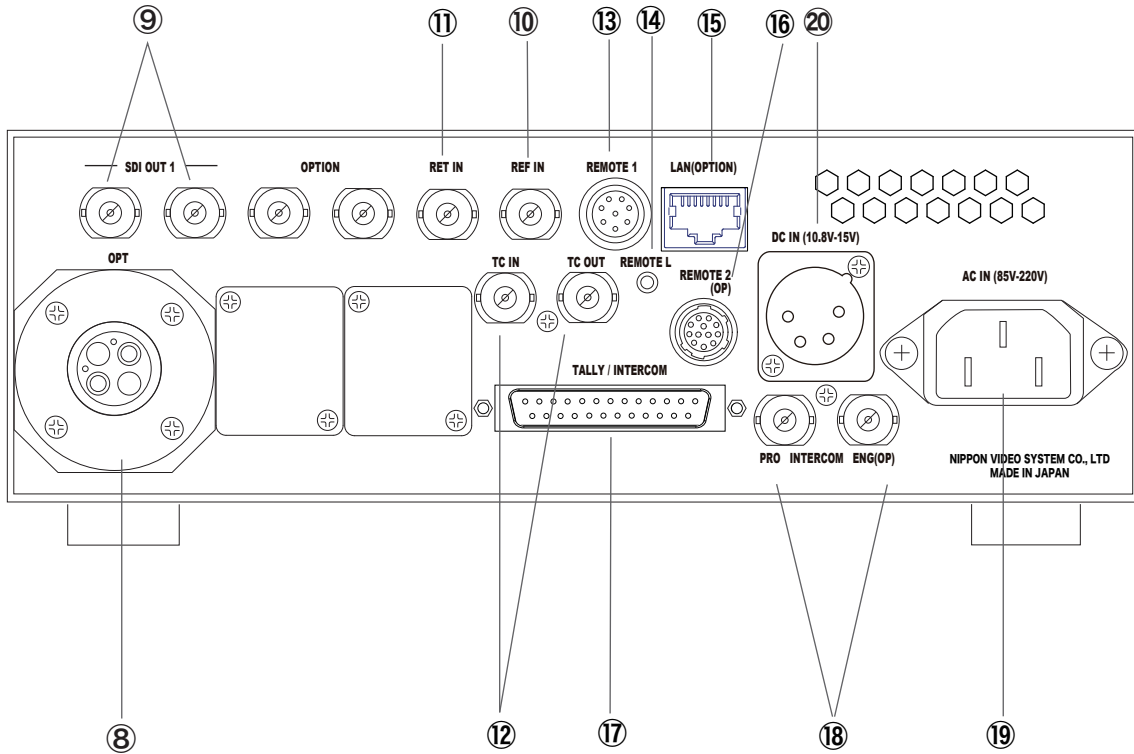

**⑧ OPT (SMPTE)
SMPTE Optical Fiber Cable Connector**

Connects to the Optical Fiber Camera Adaptor with an optical fiber cable.

Be sure to put the cap on the SMPTE optical fiber cable connectors when the cable isn't connected.

**⑧ OPT (SMPTE)
SMPTE 光ファイバーケーブルコネクタ**

光ファイバーケーブルでカメラアダプターと接続します。

本機を使用しないとき、光ファイバーケーブルを接続しないときは、必ずキャップを装着してください。

**⑨ SDI OUT 1 (BNCx2)
SDI OUTPUT Connectors (2 outputs)**

Output the SDI signals input to the SDI IN 1 of the PS-470/N PS-470/R PS-470/12RL.

PS-570/N PS-570/R : Compatible with 3G-SDI
PS-570/12RL : Compatible with 12G-SDI

**⑨ SDI OUT 1 (BNCx2)
SDI 出力コネクタ (2分配出力)**

PS-470/N PS-470/R PS-470/12RL SDI IN 1 に入力された SDI 信号を出力します。

PS-570/N PS-570/R : 3G-SDI 対応
PS-570/12RL : 12G-SDI 対応

⑩ REF IN (BNC)
REFERENCE Signal INPUT Connector

Used to input the reference signal from the external equipment.

⑪ RET IN (BNC)
SDI RETURN Signal Input Connector

Used to input the SDI return signal from a switcher, etc.

PS-570/N PS-570/R : Compatible with 3G-SDI
PS-570/12RL : Compatible with 12G-SDI

⑫ TC IN (BNC)
TC OUT (BNC)
Time Code Input Connector
Time Code Output Connector

TC IN is used to input the time code signal.
TC OUT is used to output the time code signal input to the camera adaptor.

⑬ REMOTE 1 (8P)
REMOTE 1 Connector For PS-570/R
PS-570/12RL

Used to connect to the remote controller.
For SONY.

⑭ REMOTE L (2.5φ Mini Jack)
LANC connector

Used to connect to the LANC remote controller.
And the camera is connected to the camera adaptor with the LANC cable.

⑮ LAN (RJ45)
LAN Connector For PS-570/12RL only

Compatible with Ethernet : For PS-570/12RL
Optional for PS-570/N /R

⑯ REMOTE 2(OP) (12P)
REMOTE 2 Connector

Compatible with RS-232/422 : Optional

⑩ REF IN (BNC)
リファレンス信号入力コネクタ

外部からのリファレンス信号の入力に使用します。

⑪ RET IN (BNC)
SDI リターン入力コネクタ

スイッチャー等からのSDI リターン信号を入力します。

PS-570/N PS-570/R : 3G-SDI 対応
PS-570/12RL : 12G-SDI 対応

⑫ TC IN (BNC)
TC OUT (BNC)
タイムコード入力コネクタ
タイムコード出力コネクタ

TC INは、タイムコード信号を入力します。
TC OUTは、カメラアダプターに入力されたタイムコード信号を出力します。

⑬ REMOTE 1 (8P)
リモート 1 コネクタ PS-570/R
PS-570/12RL 有効

適合するリモートコントローラーを接続して使用します。
SONY対応。

⑭ REMOTE L (2.5φ ミニジャック)
LANC コネクタ

LANCリモートコントローラーを接続して使用します。
カメラへカメラアダプターからLANCケーブルで接続します。

⑮ LAN (RJ45)
LANコネクタ PS-570/12RLのみ有効

イーサネット対応 : PS-570/12RL
PS-570/N /R はオプション

⑯ REMOTE 2(OP) (12P)
リモート 2コネクタ

RS-232/422 対応 : オプション

**⑰ TALLY / INTERCOM (D-Sub 25P)
INTERCOM/TALLY signal connector**

Used for connection to INTERCOM line and input of TALLY signal.

TALLY INTERCOM (D-Sub 25P) Pin assignment

No.	Signal	No.	Signal
1	ENG OUT +*	14	PROD OUT +
2	ENG OUT -*	15	PROD OUT -
3		16	
4	ENG IN +*	17	PROD IN +
5	ENG IN -*	18	PROD IN -
6	PGM 1 -	19	PGM 2 -
7	PGM 1 +	20	PGM 2 +
8	GND	21	GND
9		22	
10		23	
11	R TALLY IN	24	G TALLY IN
12	GND	25	GND
13		/	

*ENG IN/OUT : Optional

**⑱ INTERCOM PROD (BNC)
INTERCOM ENG(OP) (BNC)
INTERCOM PRODUCER Line
INTERCOM ENGINEER Line(Optional)
connection connector**

Used for connection to the 2W INTERCOM line.
For FD-400A.

**⑲ AC IN (85V-220V)
AC power supply connector**

Connects to the AC power supply with the supplied AC power cable.

**⑳ DC IN (10.5V-15V) (XLR 4P male)
DC power input connector**

Connects to the external DC 12V(10.5V-15V) power supply.
Then the DC power cannot be supplied to the camera adaptor.

**⑰ TALLY / INTERCOM (D-Sub 25P)
INTERCOM/TALLY 信号入力コネクタ**

INTERCOMへの接続/TALLY信号の入力に使用します。

TALLY INTERCOM (D-Sub 25P) ピンアサイン

No.	Signal	No.	Signal
1	ENG OUT +*	14	PROD OUT +
2	ENG OUT -*	15	PROD OUT -
3		16	
4	ENG IN +*	17	PROD IN +
5	ENG IN -*	18	PROD IN -
6	PGM 1 -	19	PGM 2 -
7	PGM 1 +	20	PGM 2 +
8	GND	21	GND
9		22	
10		23	
11	R TALLY IN	24	G TALLY IN
12	GND	25	GND
13		/	

*ENG IN/OUT : オプション

**⑱ INTERCOM PROD (BNC)
INTERCOM ENG(OP) (BNC)
インターカムPRODUCERライン
インターカムENGINEERライン(オプション)
接続コネクタ**

2Wインターカムの接続に使用します。
FD-400A接続用。

**⑲ AC IN (85V-220V)
AC電源入力コネクタ**

AC 100V/200V 電源へAC電源ケーブルで接続します。

**⑳ DC IN (10.5V-15V) (XLR 4P オス)
DC電源入力コネクタ**

外部DC 12V(10.5V-15V)電源から電源供給のとき接続。
この場合は、カメラアダプターへは電源供給できません。

Connection and Settings 接続 / 設定

Optical Fiber Transmission System

⚠ Make sure to turn off the POWER switch of each unit before connecting.

Connection and Settings

接続 / 設定

1. Power supply connection

1-1. Power supply connection / AC Operation

1-2. Power supply connection / DC Operation

1. 電源の接続

1-1. AC 駆動

1-2. DC 駆動

DC power is supplied to the Camera Adaptor from the Base Station.

When the DC operation, the Base Station cannot supply the DC power to the Camera Adaptor.

The DC power to the camera is supplied from the battery.

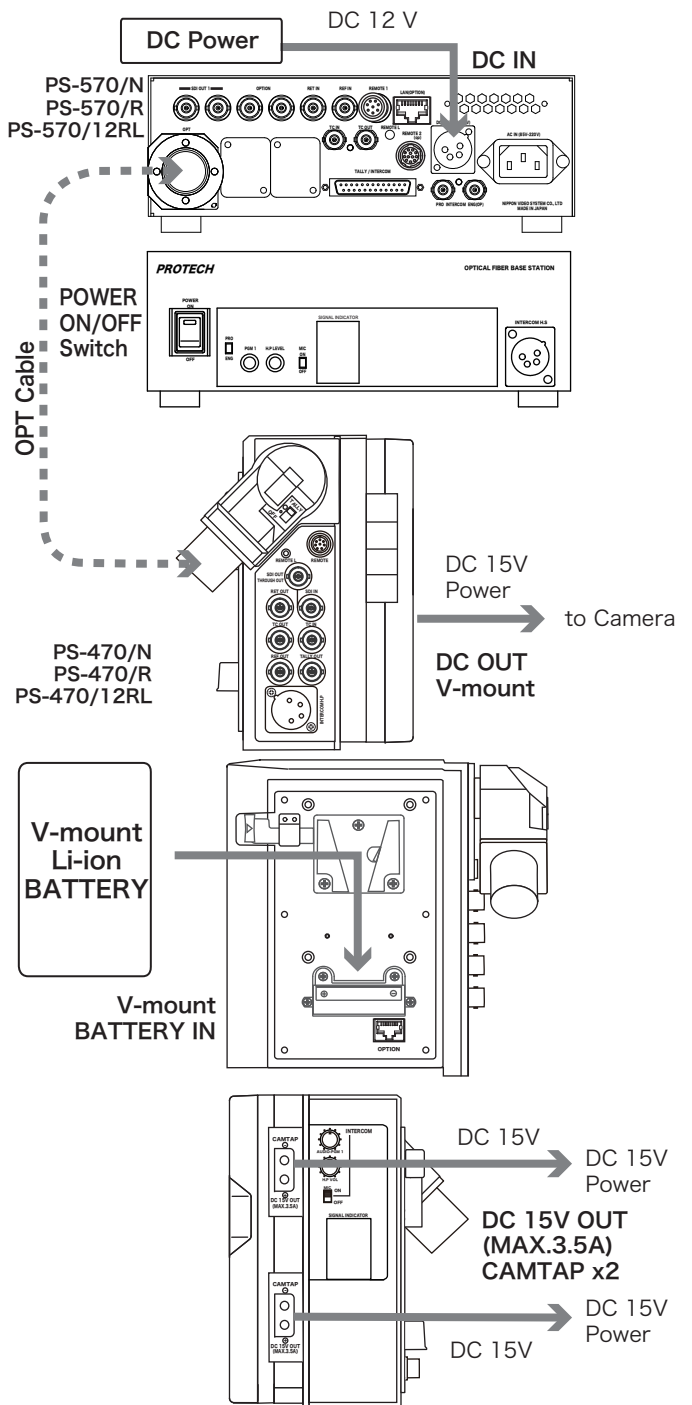
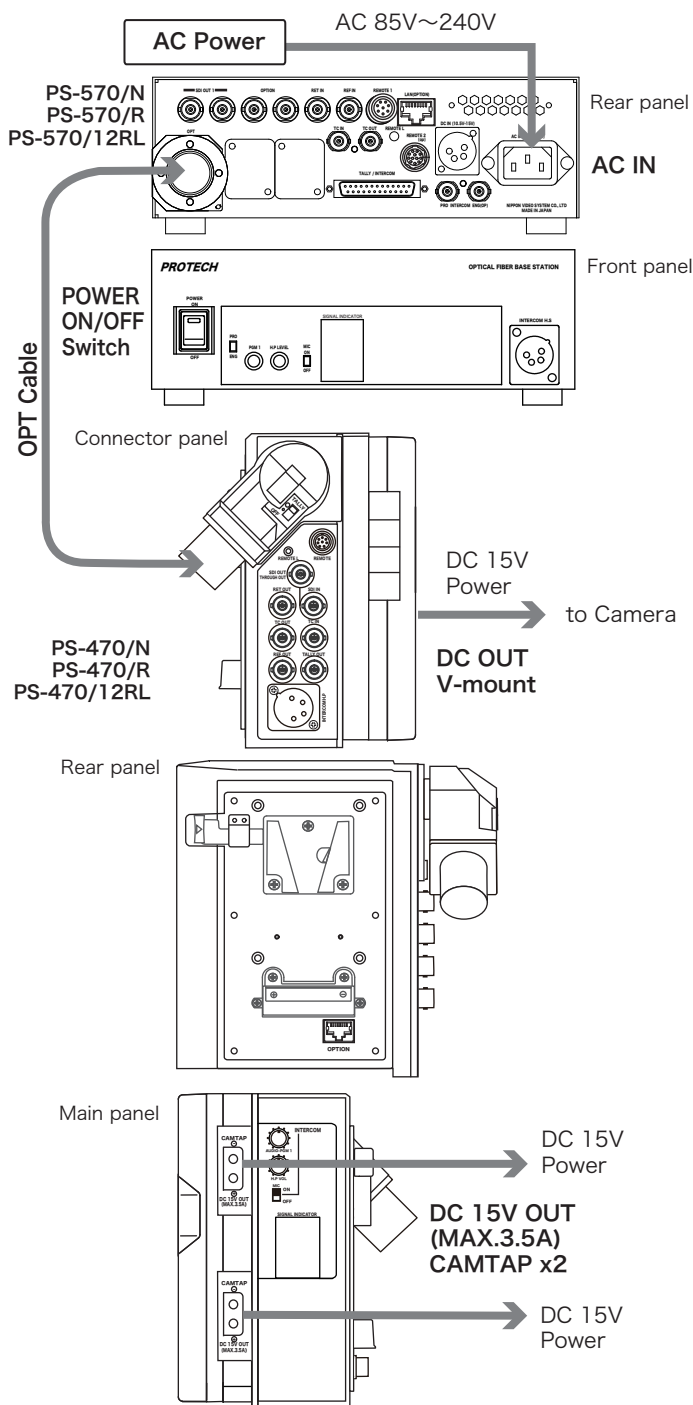

2. SDI Camera signal connection

2. SDIカメラ信号の接続

Camera signal

3G/HD/SD-SDI

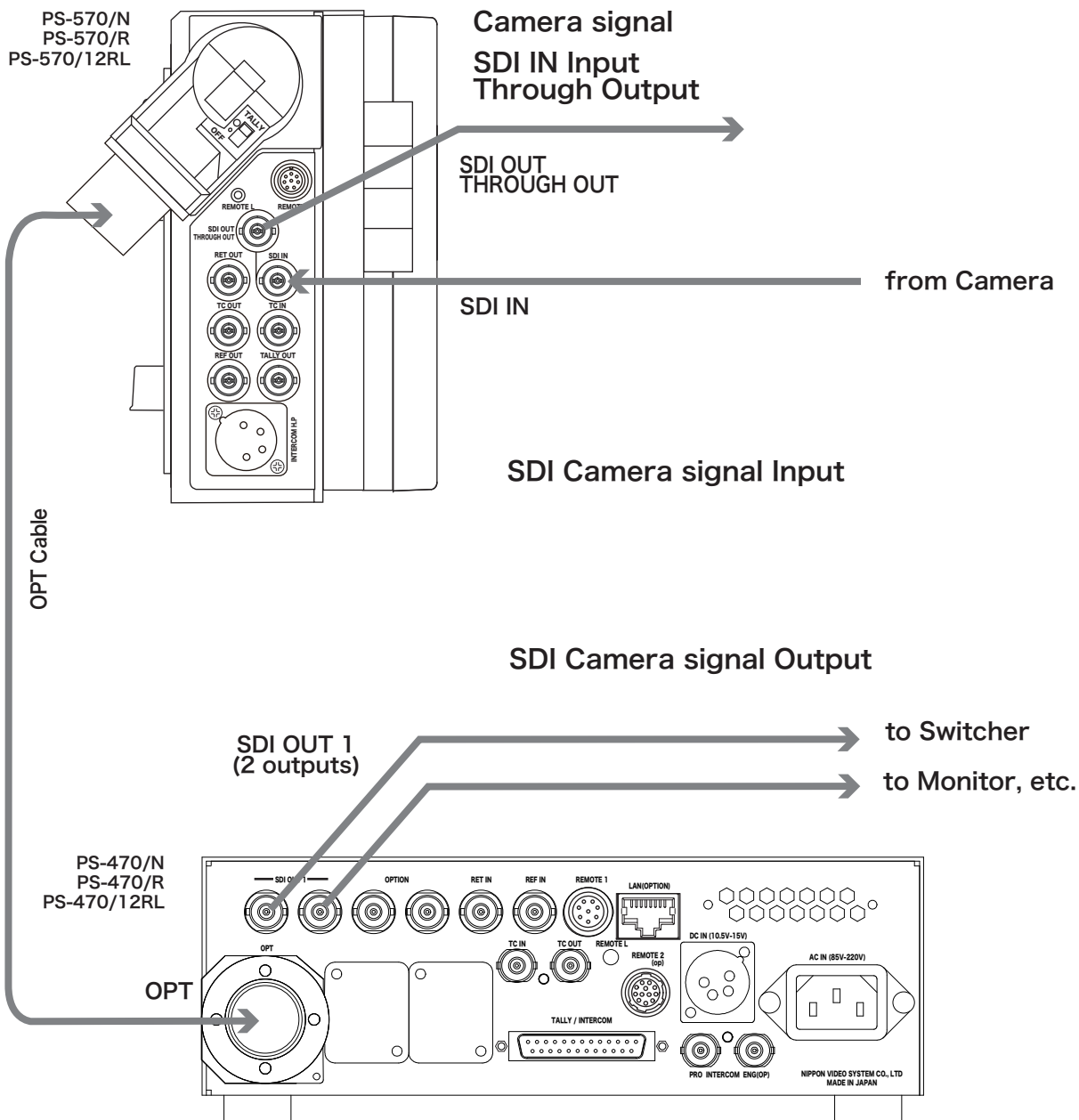

3. SDI RETURN signal connection

3. SDIリターン信号の接続

Return signal

3G/HD/SD-SDI

SDI Return signal Input

SDI Return signal Output

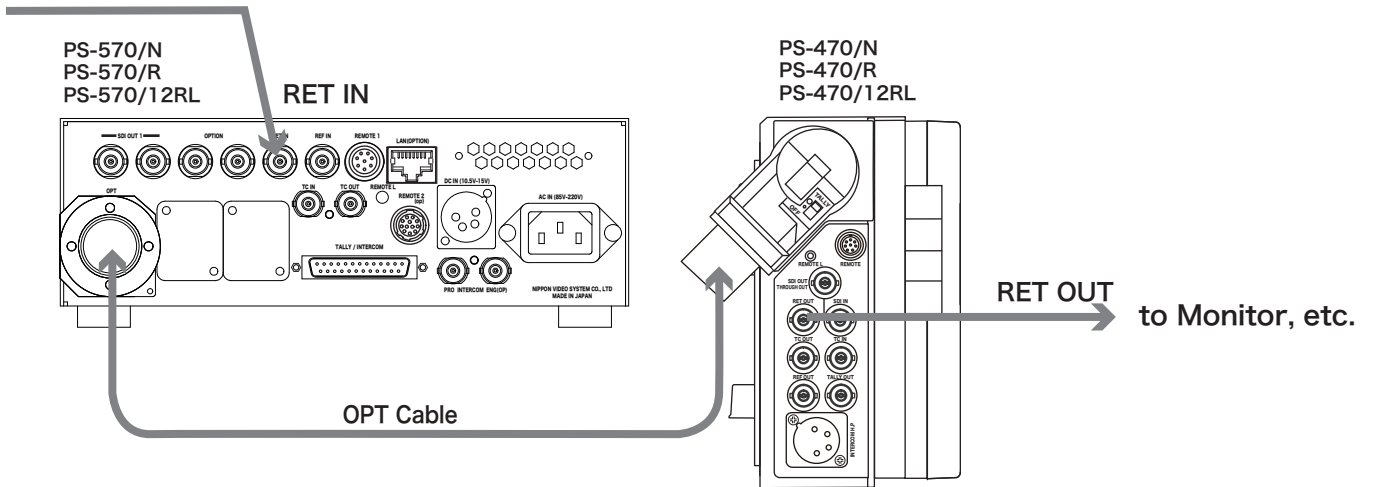

4. REFERENCE signal connection

4. リファレンス信号の接続

Reference signal Input

Reference signal Output

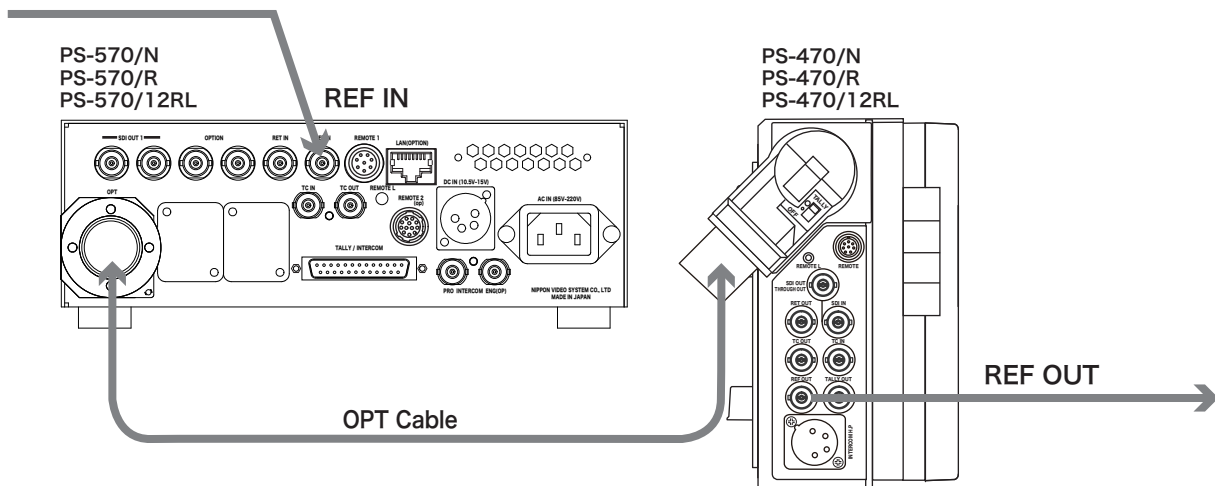

5. TIMECODE signal connection

5. タイムコード信号の接続

Timecode signal Input / Timecode signal Output

Base Station → Camera Adaptor

Timecode signal Input

Timecode signal Output

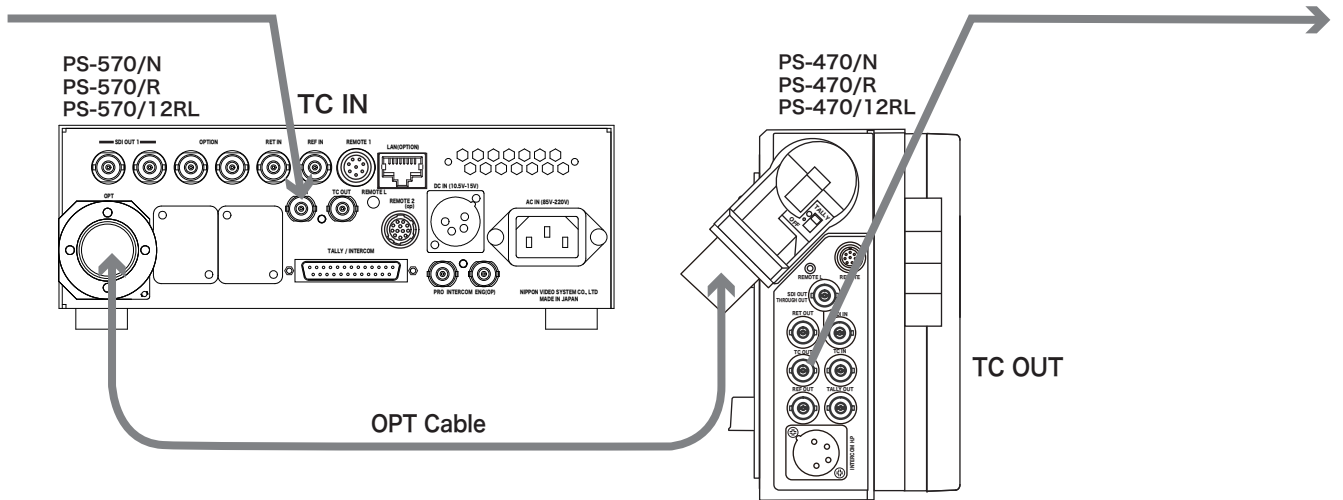

Base Station ← Camera Adaptor

Timecode signal Output

Timecode signal Input

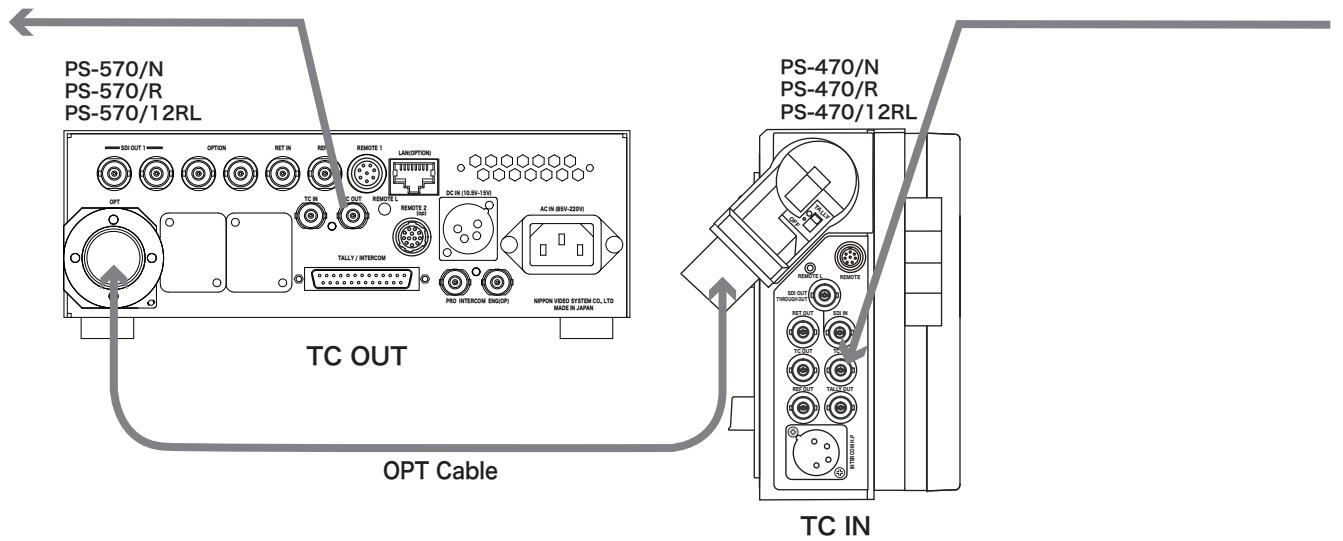

6. TALLY signal Connection

6. タリー信号の接続

TALLY signal Input

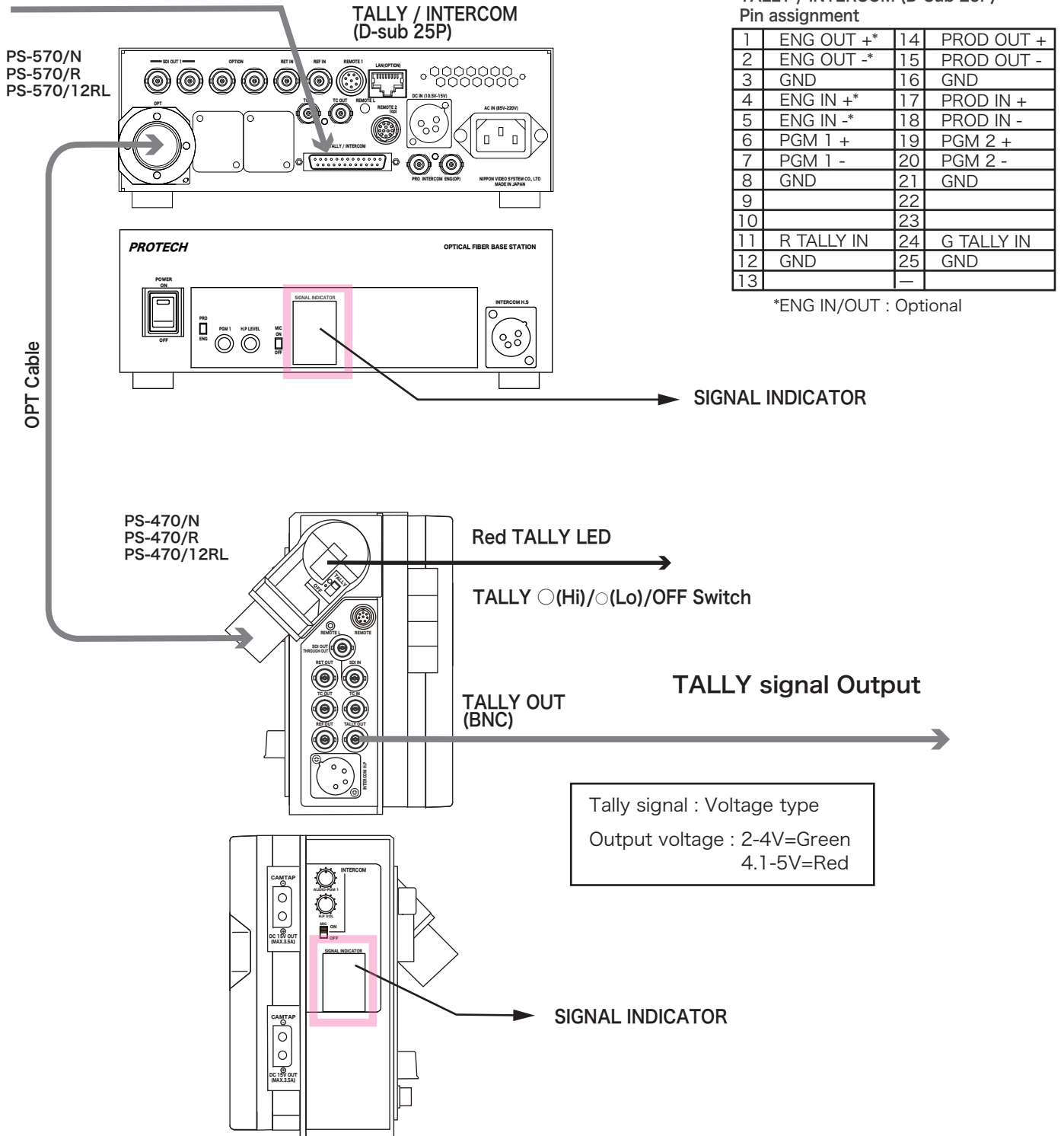

7. REMOTE Control Connection

7. リモートコントロールの接続

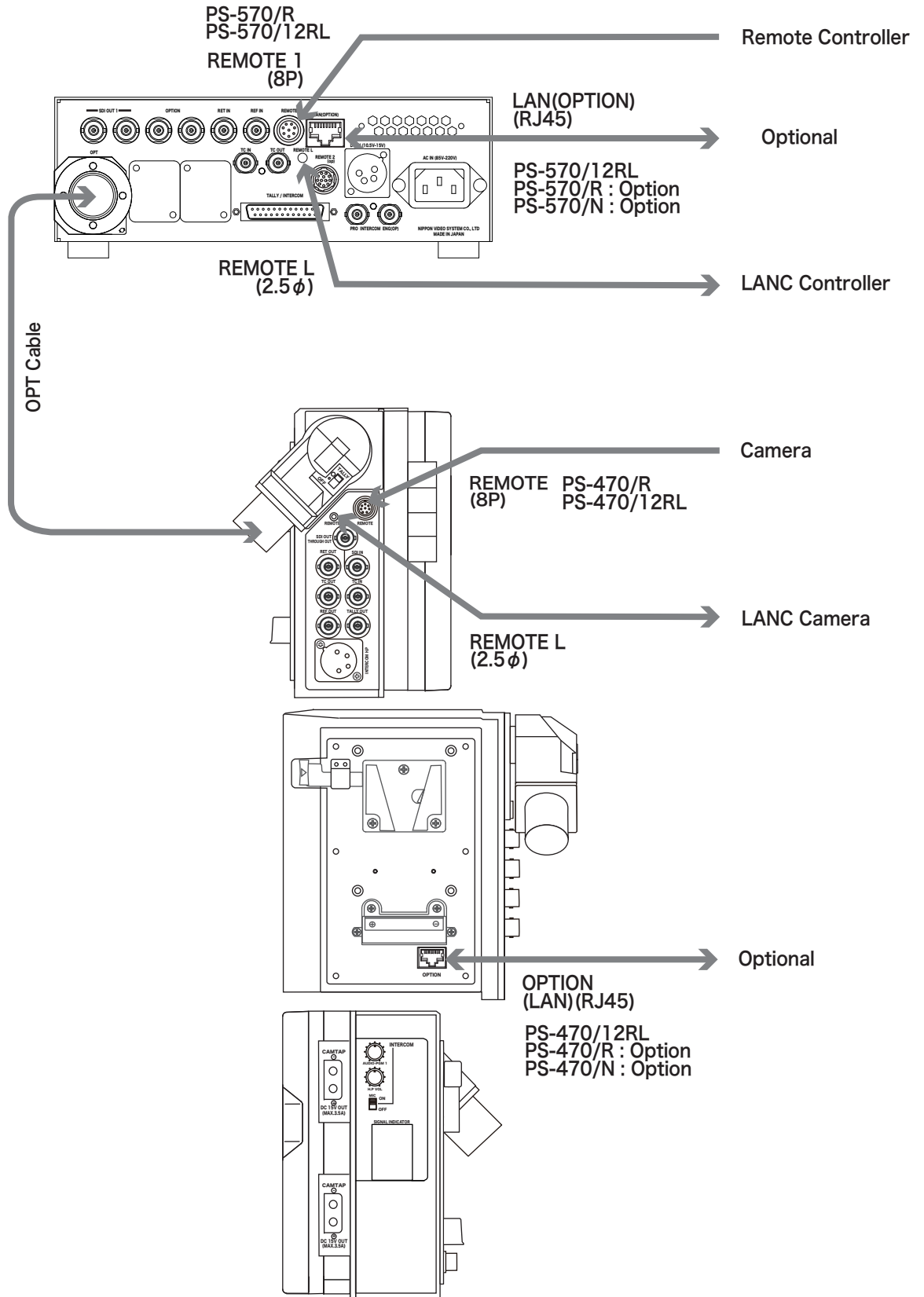

8. PGM Audio (Analog) Connection and Settings

8. PGMオーディオ (アナログ)の接続および設定

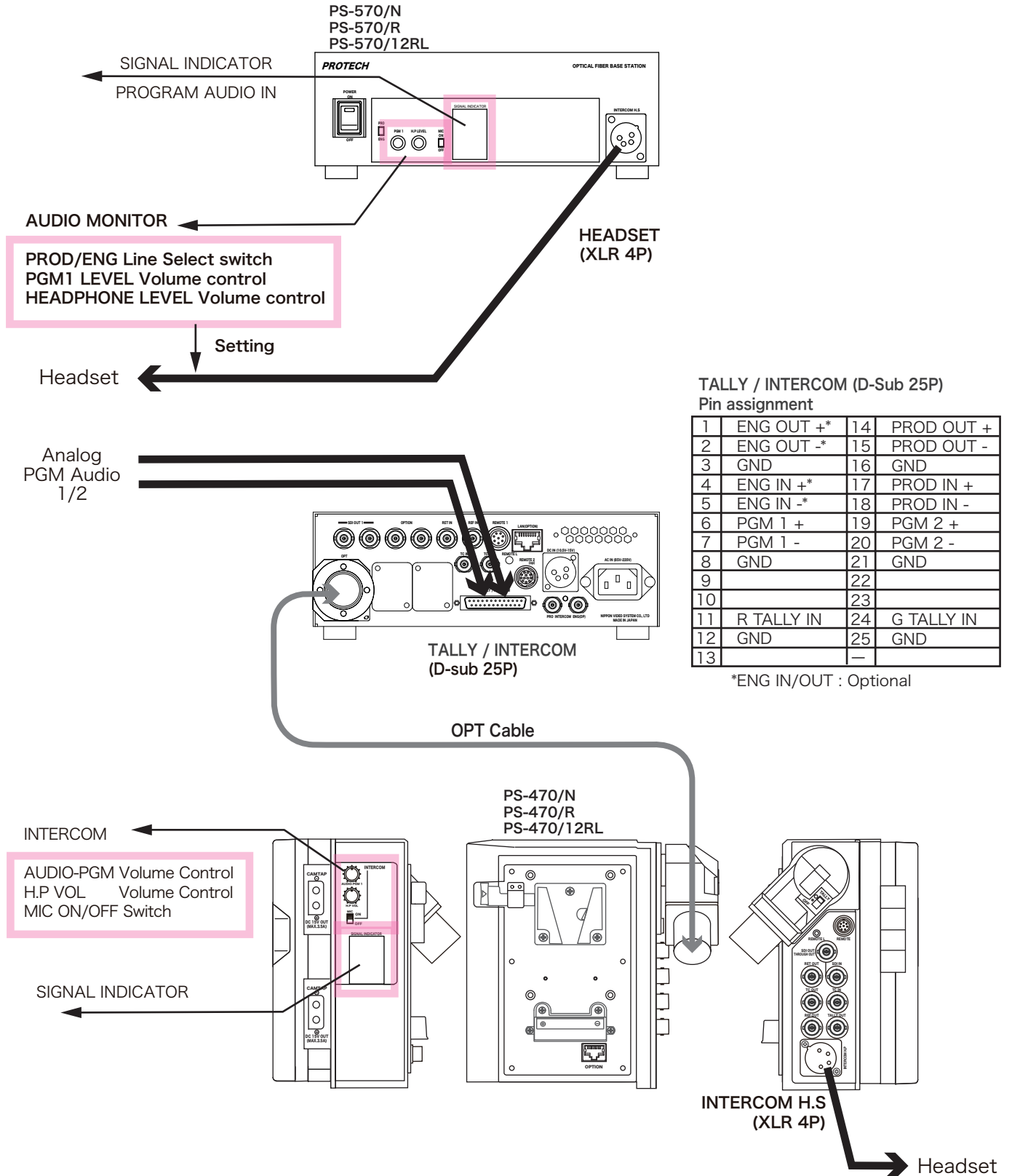

9. Intercom Connection and Settings

9. インターカムの接続および設定

Intercom Connection

Intercom Settings

インターカム
接続

インターカム
設定

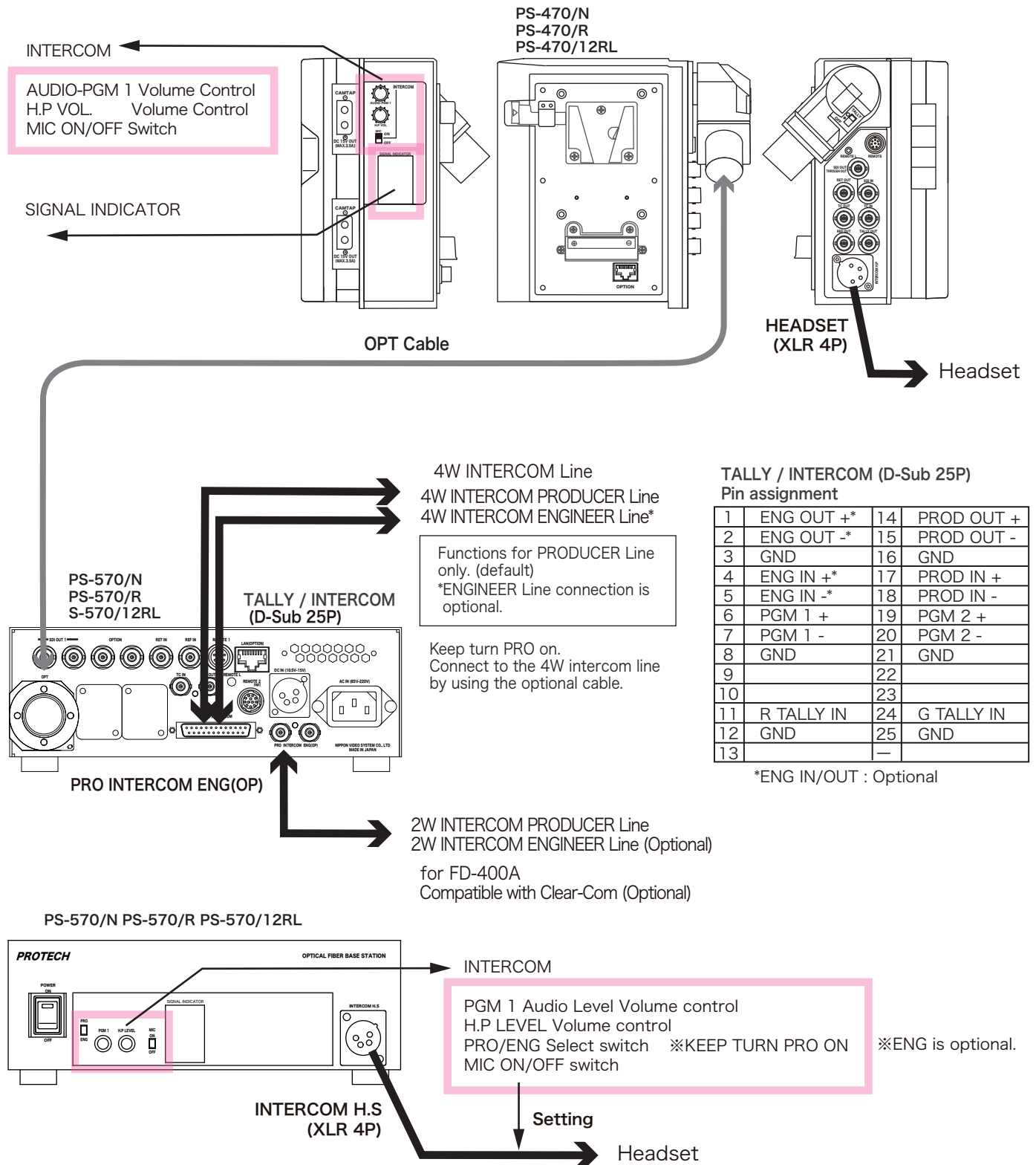

Dimensions 外形寸法图

Optical Fiber Camera Adaptor PS-470/N PS-470/R PS-470/12RL

PS-470/N
PS-470/R
PS-470/12RL

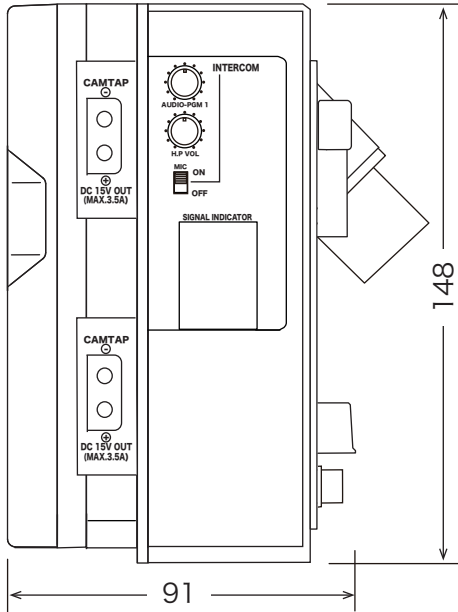

PS-470/N
PS-470/R

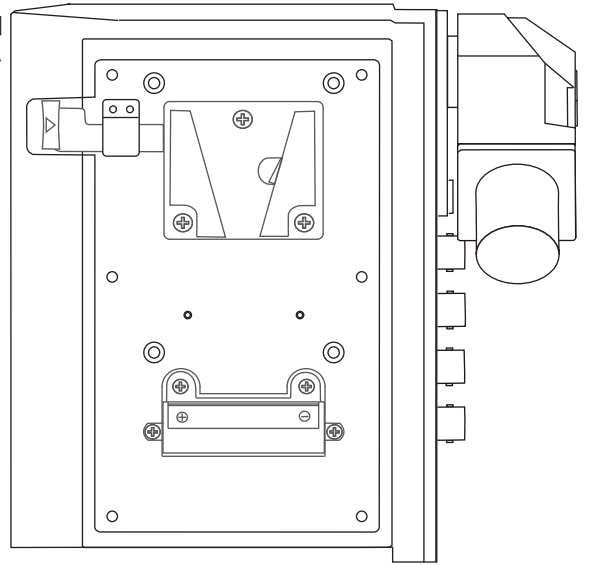

PS-470/N

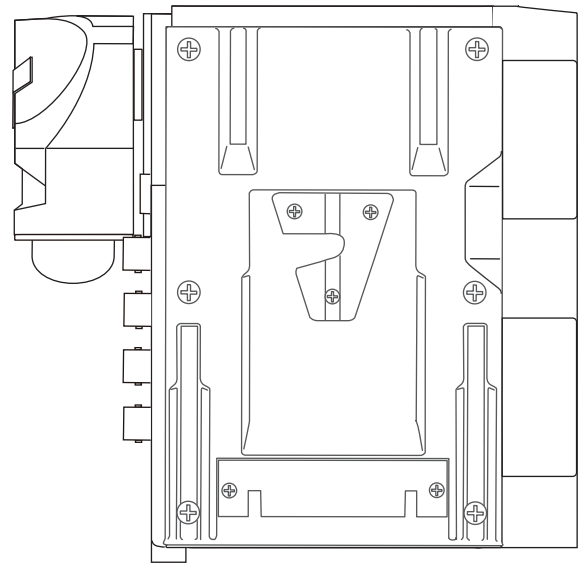
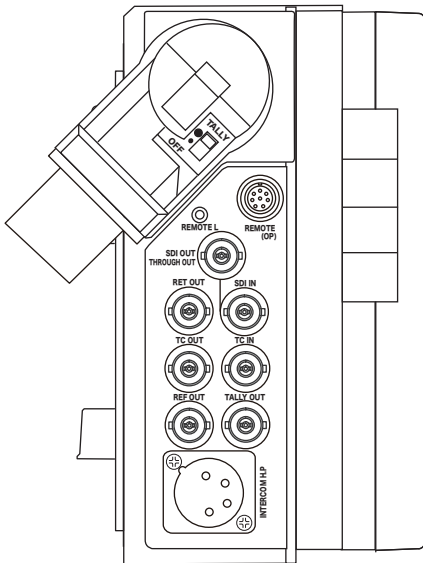

PS-470/R
PS-470/12RL

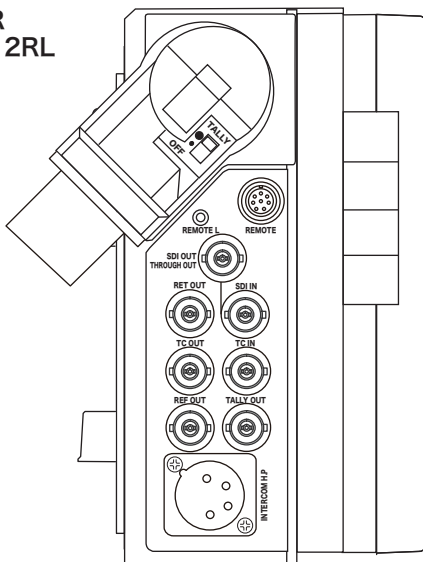

PS-470/12RL

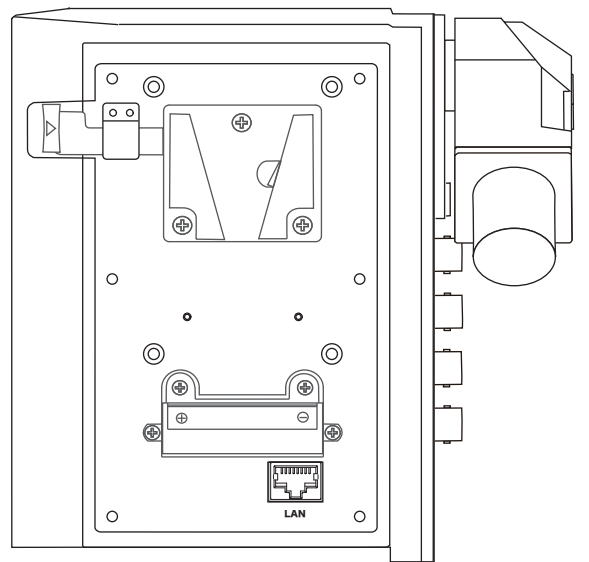

Dimensions 外形寸法図

Optical Fiber Base Station PS-570/N PS-570/R PS-570/12RL

PS-570/N
PS-570/R
PS-570/12RL

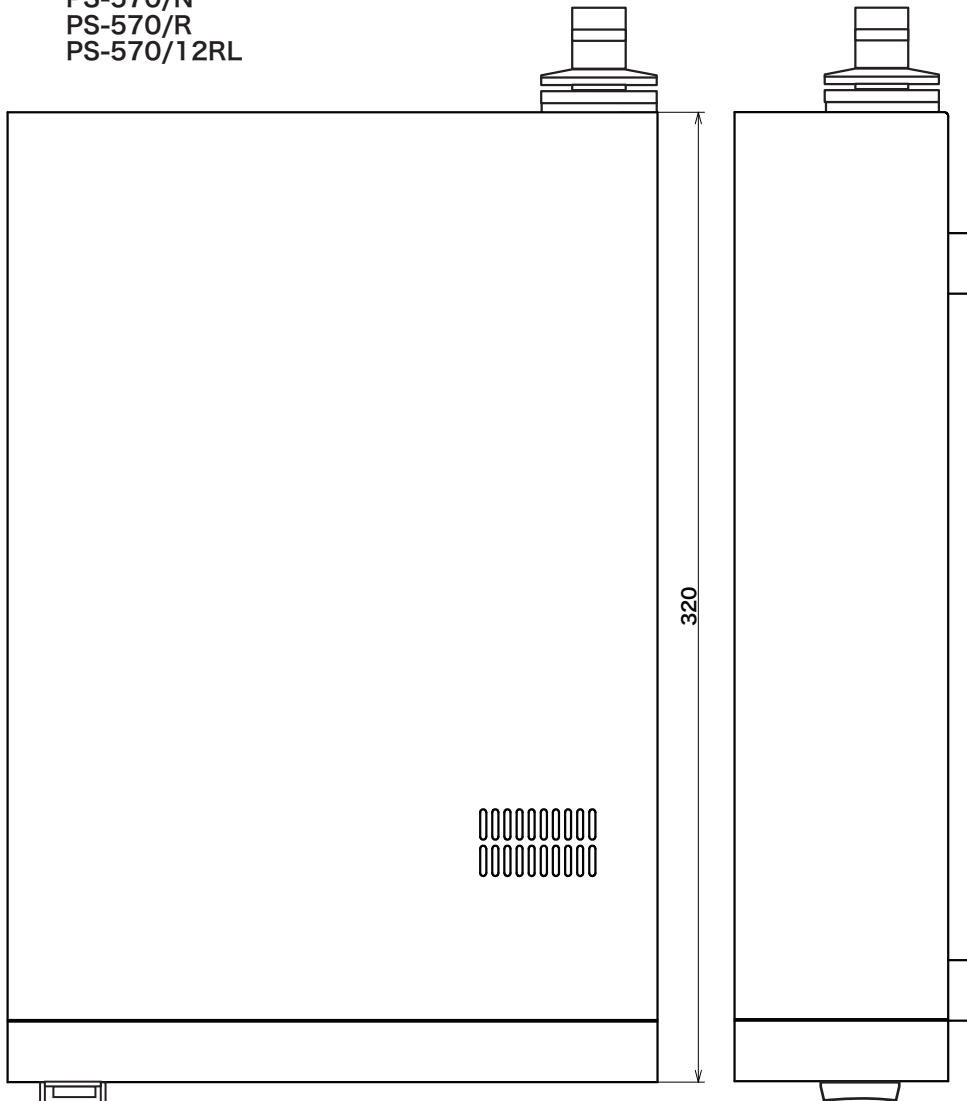

Dimensions(unit:mm)
外形寸法図(単位:mm)

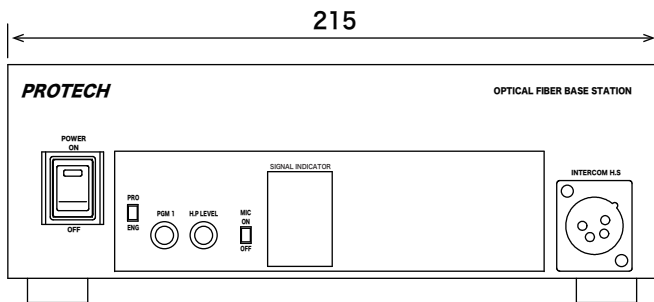

PS-570/N

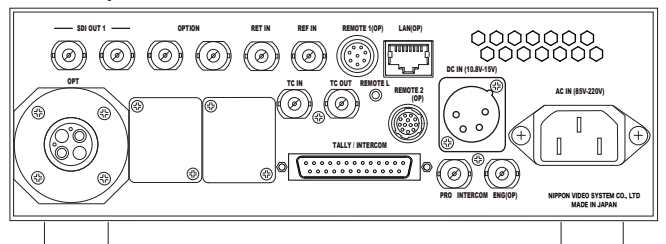

PS-570/R

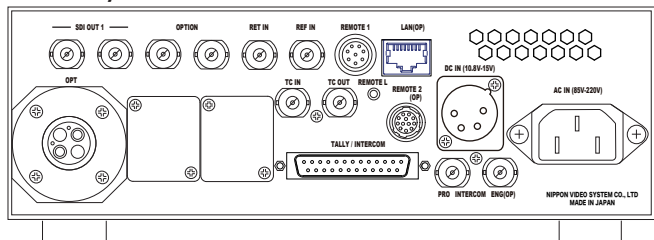

PS-570/12RL

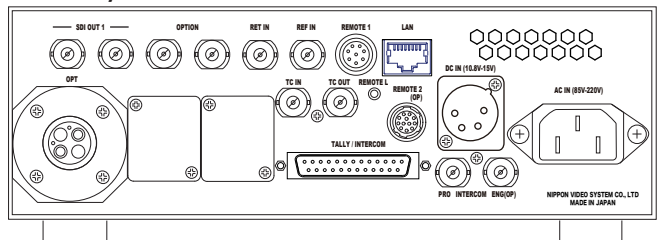

Specifications 仕様

Optical Fiber Camera Adaptor PS-470/N PS-470/R PS-470/12RL

		PS-470/N	PS-470/R	PS-470/12RL
Input/Output 入力/出力				
SDI Input	SDI 入力	SDI IN 1/2	BNC x1 3G/HD/SD	12G/HD/SD
SDI Through Output	SDIスルー出力	SDI OUT THROUGH OUT	BNC x1	SDI IN 1 SDI Input Through Output
SDI Return Output	リターン 出力	RET OUT	BNC x1 3G/HD/SD	12G/HD/SD
Timecode Input	タイムコード 入力	TC IN	BNC x1	
Timecode Output	タイムコード 出力	TC OUT	BNC x1	
Reference Output	リファレンス 出力	REF OUT	BNC x1	
DC Power DC電源				
DC Input	DC 電源入力	OPT	SMPTE Via OPT Cable from Base Station when AC operation only	
		BATTERY IN	V-mount x1 When DC(battery) operation	
DC Output	DC 電源出力	DC 15V OUT	V-mount x1	For the camera
		DC 15V OUT (MAX.3.5A)	CAMTAP female x2	
DC Power Output Max.	DC電源出力 最大	70 W*	*But the output may be limited by the condition of the load or the input, etc.	
Intercom インターカム				
Intercom Headset	ヘッドセット	INTERCOM H.P	XLR 4P male x1	
Audio				
Tally タリー				
Tally Signal Output	タリー信号出力	TALLY OUT	BNC x1	Voltage type : Output voltage : 2-4V=Green/4.1-5V=Red
Tally Indicator	タリー表示	TALLY / ○/○/OFF	(Side connector panel) : RED Tally, with ○High/○Low/OFF switch	
Remote リモート				
Remote Connector	リモート コネクタ	REMOTE L	2.5φ Mini jack x1 for LANC	
		REMOTE	8P (Option)	8P x1 for SONY
LAN connector	LANコネクタ	LAN	(Option)	RJ45 x1 for LAN
Opt. Fiber Cable 光ケーブル				
Socket	コネクタ	OPT	SMPTE-304M LEMO or Tajimi (Option)	
Maximum distance	伝送最大距離		approx. 2 km(1.25 miles) when DC power supplied from Base Station via optical fiber cable	
General 一般				
Power requirement	電源 / 消費電力	(BATTERY IN)	(DC operation) : DC 12 V / approx. 20 W MAX.	
Operating temperature	使用温度	0°C to +40°C (+32°F to +104°F)		
Storage temperature	保存温度	-20°C to +60°C (-4°F to +140°F)		
Operating Humidity	使用湿度	0% to 95% (RH) Non condensing		
Weight (WxHxD)	質量	approx. 1.2 kg		
Dimensions	寸法 (WxHxD)	approx. 149 x 148 x 91 mm (Main body)		

[NOTE] Features, design and specifications are subject to change without notice.

デザイン・仕様は、予告なく変更することがあります。

20230221

Specifications 仕様

Optical Fiber Base Station PS-570/N PS-570/R PS-570/12RL

		PS-570/N	PS-570/R	PS-570/12RL
Input/Output 入力/出力				
SDI Output	SDI 出力	SDI OUT 1	BNC x2	
			3G/HD/SD	12G/HD/SD
Return Input	リターン 入力	RET IN	BNC x1	
			3G/HD/SD	12G/HD/SD
Time Code Input	タイムコード 入力	TC IN	BNC x1	
Time Code Output	タイムコード 出力	TC OUT	BNC x1	
Reference Input	リファレンス 入力	REF IN	BNC x1	
DC Power DC電源				
AC Input	AC 電源入力	AC IN (85V-220V)	AC 100/200 V	
DC Input	DC 電源入力	DC IN (10.5V-15V)	XLR 4P x1 DC 12 V	*When DC operation, Base station cannot supply the DC power to Camera adaptor.
DC Output	DC 電源出力	OPT	SMPTE via OPT Cable to Camera Adaptor	
DC Power Output Max.	DC電源出力 最大	100 W*	*But the output may be limited by the condition of the load or the input, etc.	
Intercom インターカム				
2W Intercom	2Wインターカム	INTERCOM PRO/ENG(OP)	BNC x1/BNC x1 (OP) PRODUCER line/ENGINEER line (Option) For FD-400A	
4W Intercom	4Wインターカム	TALLY / INTERCOM	D-Sub 25P x1 ※	PROD IN/OUT / ENG IN/OUT (Option) ※ Shared 共用
Intercom Headset	ヘッドセット	INTERCOM H.S	XLR 4P female x1	
Tally タリー				
Tally signal Input	タリー信号入力	TALLY / INTERCOM	D-Sub 25P x1 ※	ON/OFF (Short to GND) type R/G TALLY IN ※ Shared 共用
Remote リモート				
Remote connector	リモート コネクタ	REMOTE L	2.5φ Mini jack x1 for LANC	
		REMOTE 1	8P NC	8P x1 for SONY
		REMOTE 2 (OP)	12P (Option)	
LAN connector	LAN コネクタ	LAN	(Option)	RJ45 x1
Opt. Fiber Cable 光ケーブル				
Plug	コネクタ	OPT	SMPTE-304M LEMO or Tajimi (Option)	
Maximum distance	伝送最大距離		approx. 2 km (1.25 miles) with DC power supplied to Camera Adaptor via optical fiber cable	
General 一般				
Power requirement	電源 / 消費電力	AC IN (85V-220V)	(AC operation) : AC 100/200 V	
		DC IN (10.5V-15V)	(DC operation) : XLR 4P x1 DC 12 V / approx. 20 W MAX.	
Operating temperature	使用温度	0°C to +40°C (+32°F to +104°F)		
Storage temperature	保存温度	-20°C to +60°C (-4°F to +140°F)		
Operating Humidity	使用湿度	0% to 95% (RH) Non condensing		
Weight	質量	approx. 2.9 kg		
Dimensions (WxHxD)	寸法 (WxHxD)	approx. 215 x 71 x 320 mm		
Accessories 付属品				
		BNC Cable 0.4M x1, BNC Cable 1M x1, 8P Remote Cable 0.4M x1		

[NOTE] Features, design and specifications are subject to change without notice.

デザイン・仕様は、予告なく変更することがあります。

20230221

PROTECH[®]