

PROTECH®

カメラアダプター

DS-450

取扱説明書

ご使用前に必ずこの取扱説明書をお読みください。
なお、取扱説明書は必要に応じてご覧になれるよう
大切に保管してください。



安全上の注意

必ずお守りください。



プロテック商品共通 別売ACで使用される場合を含む

お使いになる人や他の人への危害、財産への損害を未然に防ぐため、必ずお守りいただくことを、次のように説明しています。

■表示内容を見逃して誤った使い方をした時に生じる危害や損害の程度を次の表で区分し、説明しています。



	警告	この表示の欄は「死亡または重傷などを負う可能性が想定される」内容です。
	注意	この表示の欄は「障害を負う可能性または物的損害のみが発生する可能性が想定される」内容です。

■お守りいただく内容の種類を、次の絵表示で区分し、説明しています。(下記は、絵表示の一例です。)

	このような絵表示は、気をつけていただきたい「注意喚起」内容です。
	このような絵表示は、してはいけない「禁止」内容です。
	このような絵表示は、必ず実行していただく「強制」内容です。





設置について

警告

■不安定な場所におかない！  落ちたり、倒れたりして、けがの原因となります。 禁止	■電源コードに重い物を乗せない！  下敷にならないよう注意してください。コードが傷ついて、火災・感電をおこすおそれがあります。 禁止	■水場に設置しない！  火災・感電の原因となります。 水場使用禁止
---	--	--

異常時の処理について

警告







■本機を落としたり、破損した場合は電源スイッチを切り、電源を抜く！  そのまま使用すると、火災・感電をおこすおそれがあります。 電源を抜く	■本機の内部に水などが入った場合は、電源スイッチを切り、電源を抜く！  そのまま使用すると、火災・感電をおこすおそれがあります。 電源を抜く	■本機の内部に異物が入った場合は、電源スイッチを切り、電源を抜く！  そのまま使用すると、感電・事故をおこすおそれがあります。 ●お買い上げの販売店に御相談ください。 電源を抜く
■煙りが出ている、変なにおいや音がある等の異常状態の場合は、電源スイッチを切り、電源を抜く！  電源を抜く	■電源コードが痛んだ場合は、交換する！  そのまま使用すると、感電・事故をおこすおそれがあります。 ●お買い上げの販売店に御相談ください。	

安全上の注意

必ずお守りください。

使用方法について







警告

<p>■本機の上に水の入った容器、小さな金属物を置かない！</p>  <p>こぼれて、本機内部に入ると、故障や事故をおこすおそれがあります。</p> <p>禁止</p>	<p>■機器の開口部から異物を差し込んだり、落とし込んだりしない！</p>  <p>火災・感電の原因となります。</p> <p>禁止</p>	<p>■本機を改造しない！</p>  <p>火災・感電の原因となります。</p> <p>分解禁止</p>
<p>■水場で使用しない！</p>  <p>火災・感電の原因となります。</p> <p>水場使用禁止</p>	<p>■本機の裏フタ・キャビネット・カバー等をはずさない！</p>  <p>感電の原因となります。点検・整備・修理は販売店にご依頼ください。</p> <p>分解禁止</p>	<p>■機器がぬれたり、水が入らないようにする！</p>  <p>火災・感電をおこすおそれがあります。雨天・降雪中・海岸・水辺での使用は特にご注意ください。</p> <p>禁止</p>

使用方法について

注意

お手入れについて

<p>■本機の上に重い物を置かない！</p>  <p>バランスがくずれて、落下して、けがの原因になります。</p> <p>禁止</p>	<p>■本機に乗らない！</p>  <p>倒れたり、こわれたりして、けがの原因になります。</p> <p>禁止</p>	<p>■お手入れの際は安全のため、スイッチを切り、電源を抜く！</p>  <p>感電の原因となることがあります。</p> <p>電源を抜く</p>
<p>■使用しない時は、安全のため電源を抜く！</p>  <p>火災・感電の原因となります。</p> <p>電源を抜く</p>	<p>■移動させる場合は、電源を抜き、外部のコードをはずす！</p>  <p>コードが傷つき、火災・感電の原因となることがあります。</p> <p>電源を抜く</p>	<p>■1年に1度くらいは、販売店に内部掃除の相談を！</p>  <p>本機の内部にほこりがたまったまま、使用し続けると、火災・故障の原因となることがあります。</p>

目次

安全にお使いいただくために必ずお守りください	2~3
ご使用にあたってのお願い	2~3
各部名称と働き	5~10
メインパネル	5~7
コネクタパネル	8~10
主な使用方法	11~13
調整及び使用	14
オプション	15
コンポーネント出力接続	16
HD-SDI出力接続	17
外形図	18
主な仕様	19

各部名称と働き

メインパネル

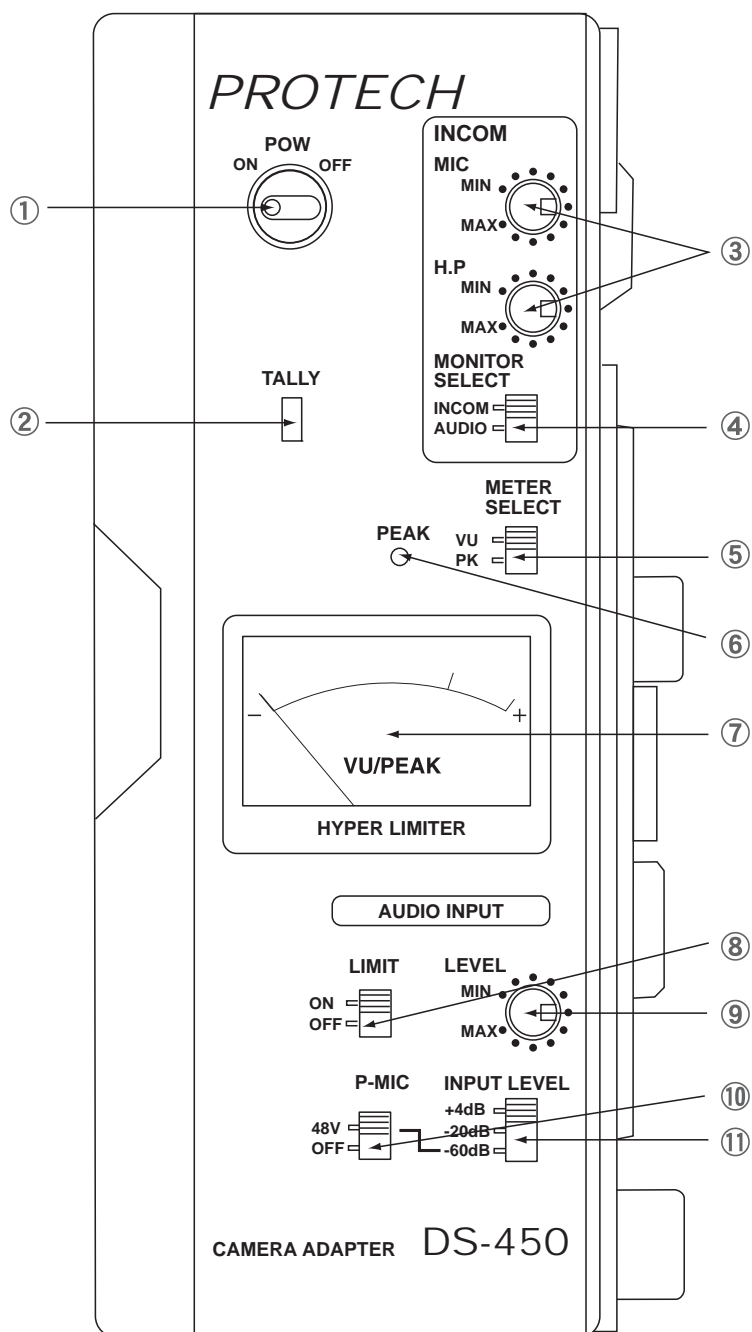

①POWERスイッチ

26Pケーブル、15Pケーブル、ソニーリチウムタイプバッテリーホルダー又はキャノン4Pから供給された電源をON/OFFします。

(注)このスイッチがOFFでもカメラ側には電源供給されます。但し、15Pケーブル使用時はカメラ側に電源供給はされません。

②タリー表示LED

DS-850からタリー信号を受けて点灯します。

③INCOMボリューム

コネクタパネルのINCOMヘッドセットコネクタ(⑩)(φ3.5)に接続されたヘッドセット(別売FL-301)のMICレベルとH.Pレベルを調整するボリュームです。

④MONITOR SELECTスイッチ

ヘッドセットのモニターをINCOMからAUDIOに切替えてAUDIO INの音声をチェックする為のスイッチです。

⑤メーター切替スイッチ

VU/PEAKメータ(⑦)をVU又はPEAKメータに切替えるスイッチです。

⑥PEAK表示LED

AUDIO INの信号レベルが瞬間でもオーバーした時に点灯します。

⑦VU/PEAKメーター

AUDIO INの信号レベルを確認するメーターでメーター切替スイッチ(⑤)によりVU/PEAKの切替をすることが出来ます。

VU(VUメーター)……………上段の目盛りで、-20dB～+3dBの表示です。

PK(ピークプログラムメーター)…下段の目盛りで、-60dB～0dBの表示です。

(注)基準レベルはVUでは0dB、PEAKでは-20dBの時DS-850側にて-20dBm(標準)となります。

⑧ハイパーリミッターON/OFFスイッチ

ハイパーリミッター機能のON/OFFスイッチです。ONにすると最大30dBまでリミッターが働き、音が歪むのを防ぎます。

⑨ レベルボリューム

AUDIO INのレベルを調整するボリュームです。

⑩ ファンタム48Vスイッチ

ファンタム48Vコンデンサマイクを使用する場合入力レベル切替スイッチ(⑪)を-60dBの位置にして、このスイッチを48Vにします。

⑪ 入力レベル切替スイッチ

+4dB・・・+4dBのラインレベル入力時にこの位置にします。
家庭用のCD、ビデオ機器はこの位置にします。

-20dB・・・-20dBのラインレベルでの入力時にこの位置にします。

-60dB・・・-60dBのマイク入力の場合この位置にします。
コンデンサマイク使用時にはファンタム48Vスイッチ(⑩)をONにします。

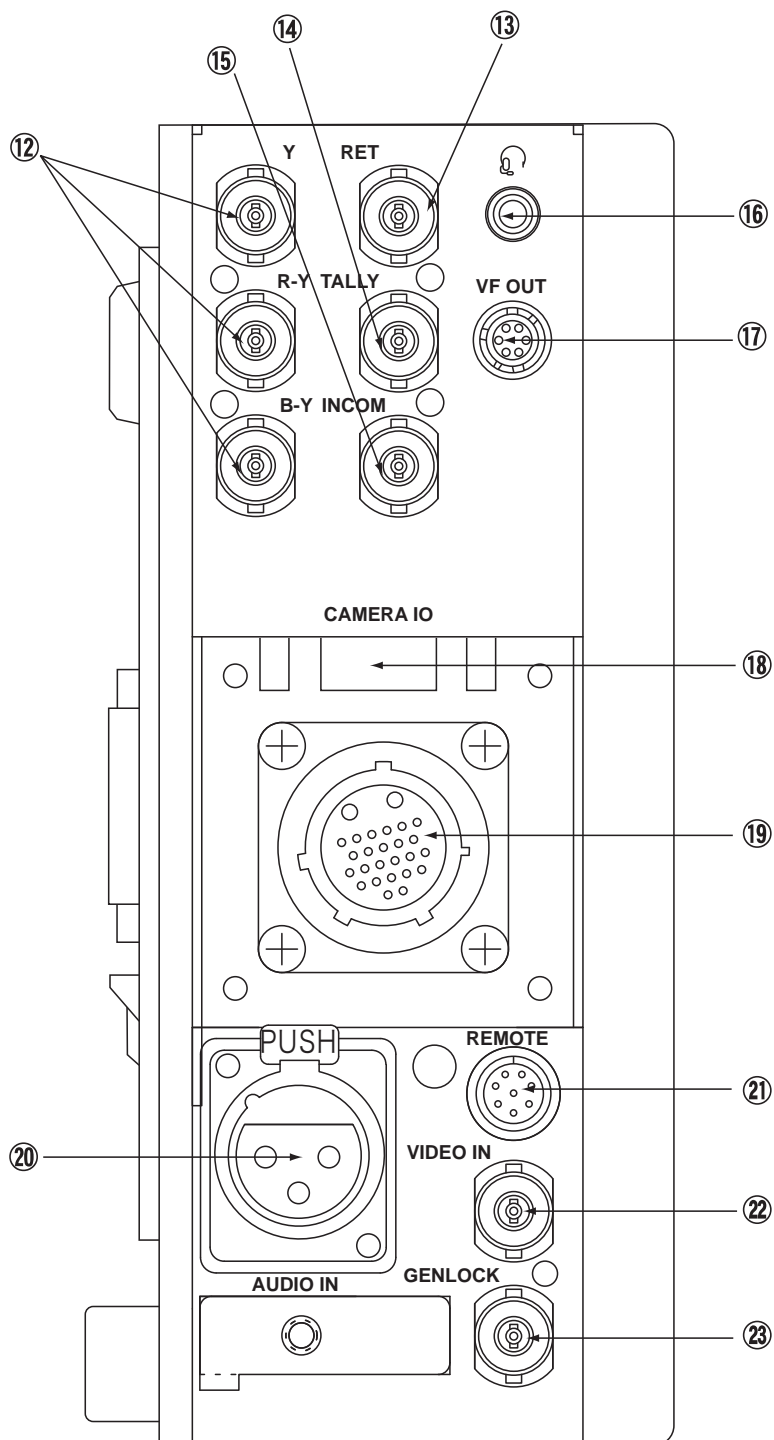

⑫ コンポーネント(Y,R-Y,B-Y)入力

HD及びSDアナログコンポーネント信号(Y,R-Y,B-Y)を入力します。

⑬ RET出力

DS-850からのリターンビデオ(コンポジット)を出力します。

⑭ TALLY出力

別売のタリーユニット(TU-10)を使用する場合にBNCケーブルにて接続するコネクタです。

⑮ INCOMラインコネクタ

弊社製インカムFD-300AをBNCケーブルにて接続するコネクタです。

⑯ INCOMヘッドセットコネクタ

インカムを使用する場合にヘッドセット(別売FL-301)を挿入するコネクタです。

⑰ VFコネクタ

ミニモニター又はVFインターフェースユニットにVF6Pケーブル(別売VC-450)を使って接続するコネクタです。

⑱ CAMERA 15Pコネクタ

DS-850と15Pケーブル(別売)により接続するコネクタです。

■ 15ピン入出力端子

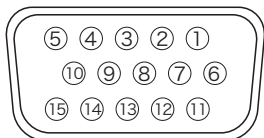

1	VIDEO OUT	6	VIDEO SG	11	
2	GEN IN X	7	GEN G	12	DS-450 POW
3	RET V IN	8	RET V G	13	INCOM
4	TALLY IN	9		14	
5	SG	10	GND	15	

⑱ CAMERA 26Pコネクタ

DS-850と26Pケーブル(ソニー社製)により接続するコネクタです。

■26ピン入出力端子

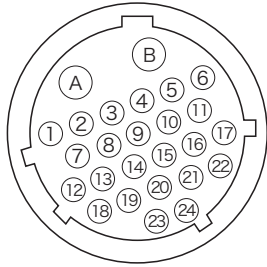

1	VIDEO OUT	14	REM POW
2	VIDEO SG	15	TALLY IN
3	Y SG	16	GEN IN G
4	Y OUT	17	REM VIDEO G
5	R-Y OUT	18	RET V IN
6	R-Y SG	19	RET V IN G
7	B-Y OUT	20	INCOM
8	B-Y SG	21	GEN IN X
9	MIC OUT	22	REM TX Y
10	MIC OUT	23	REM RX X
11	MIC OUT	24	REM RX Y
12	REM TX X	A	+12V
13	REM VIDEO X	B	GND

⑳ AUDIO INコネクタ

キャノンXLR3ピンメス

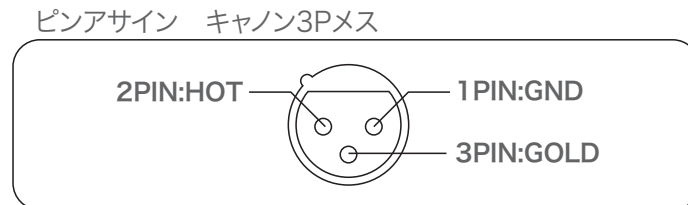

本器のハイパーリミッターに音声信号が入力されます。

㉑ REMOTEコネクタ

ソニー社製RM-B150,750に適合するコネクタです。弊社製RCC-450を使ってカメラと接続します。

(注)他のリモコンを使用するシステムの場合は弊社サポートセンターに御相談下さい。

㉒ VIDEO入力コネクタ

コンポジットビデオ信号を接続するBNCコネクタ

㉓ GEN出力コネクタ

外部同期(GEN LOCK)信号を出力するBNCコネクタDS-850のGEN IN に入力されたBB信号が出力されます。

主な使用方法

1.カメラのバッテリーの取付部にDS-450をVシューにて固定します。

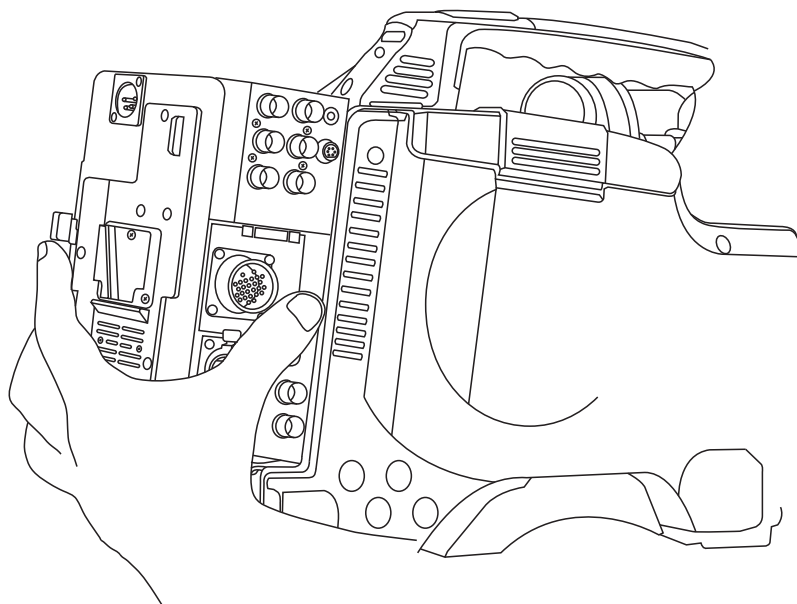

2.リターン画をビューファースに映す場合はビューファースのマイクホルダーのネジをゆるめてマイクをはずし、VIF-100(別売)をマイクホルダーに吊り下げて、ビューファース、カメラ、DS-450,RETスイッチとケーブルにて接続して下さい。

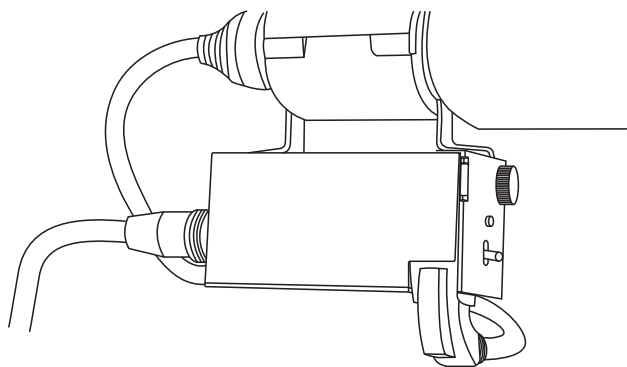

3.リターン画を専用ミニモニターに映す場合はミニモニターをカメラに取り付けてDS-450とVC-450にて接続します。

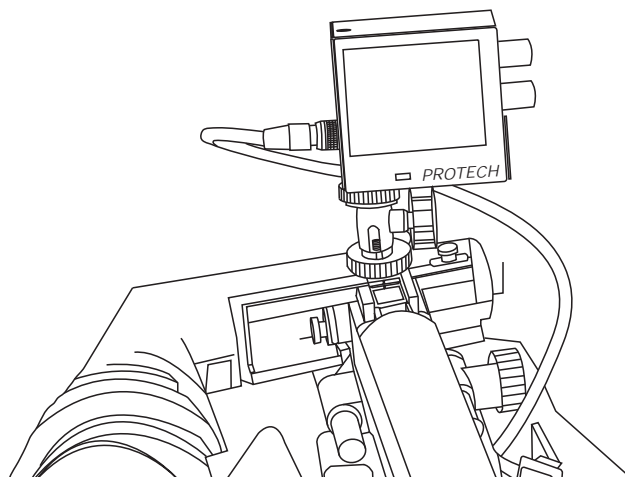

4.カメラとDS-450をケーブルにて接続します。下記の図のようにBNCケーブルを接続します。

この図はHDアナログコンポーネント対応カメラ(PDW-F330)です。
BNCケーブルA,C,Dはコンポーネント信号です。

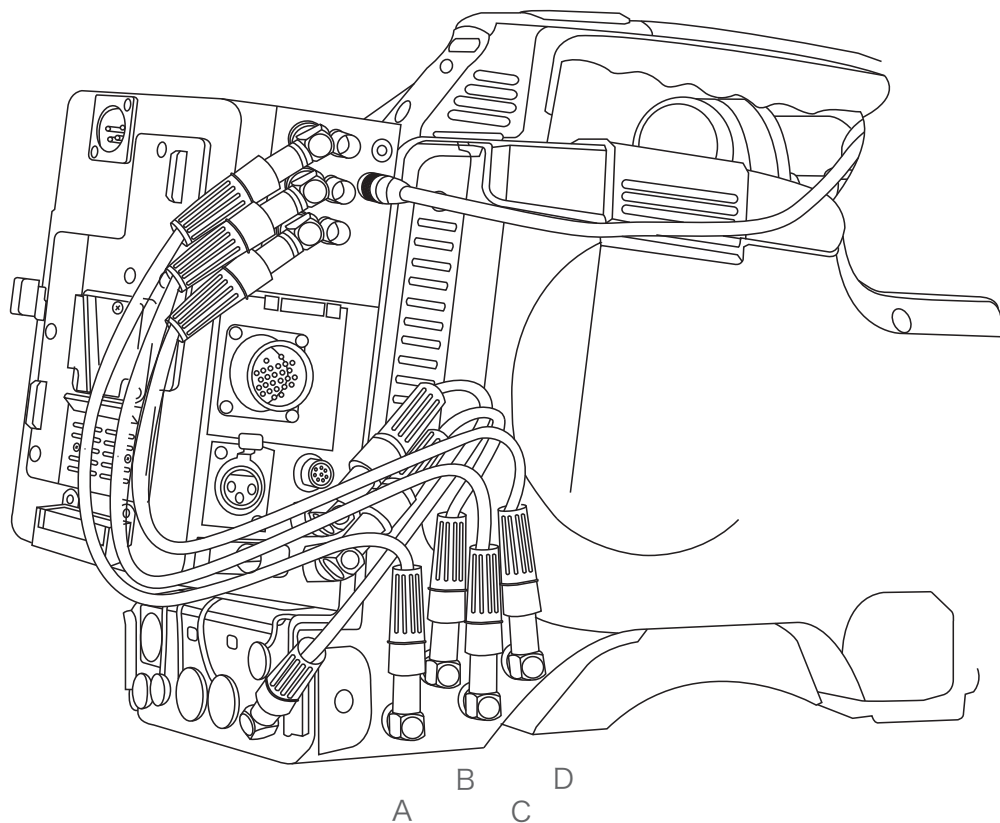

(注)BNCケーブルを接続する場合はカメラの左側から順に接続して下さい。

A→B→C→Dの順。

5.ヘッドセットFL-301(別売)をヘッドホンコネクタに接続して下さい。

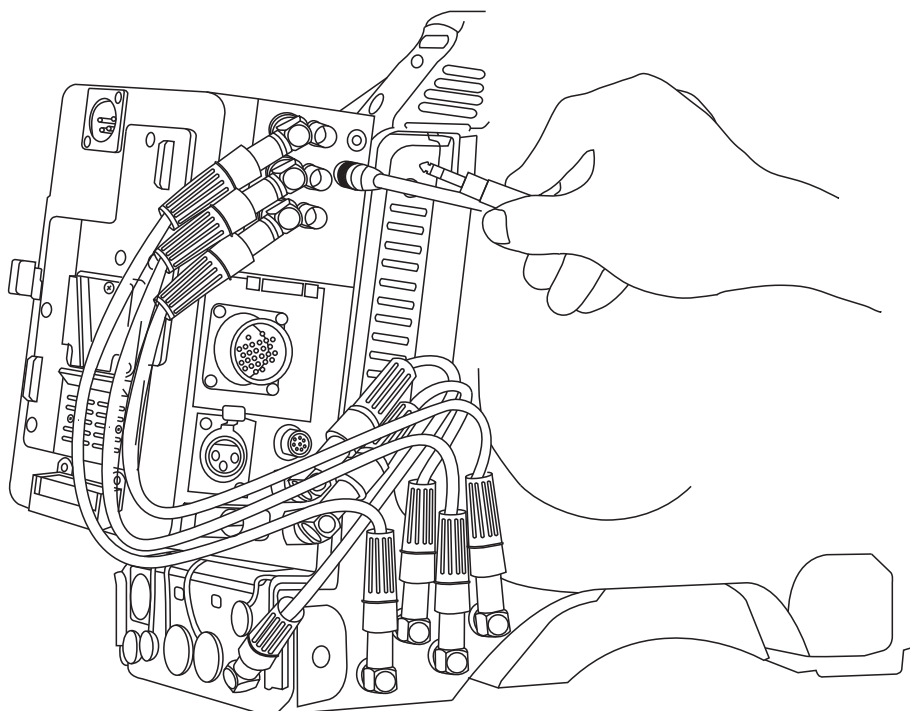

5.リモコン、音声、インカム(FD-300A)を使用される場合は各々のケーブルにてカメラ又はFD-300Aと接続して下さい。

7.センターステーションDS-850との間を26P又は15Pケーブルにて接続します。

26Pケーブルを使用すると全ての機能が使えます。

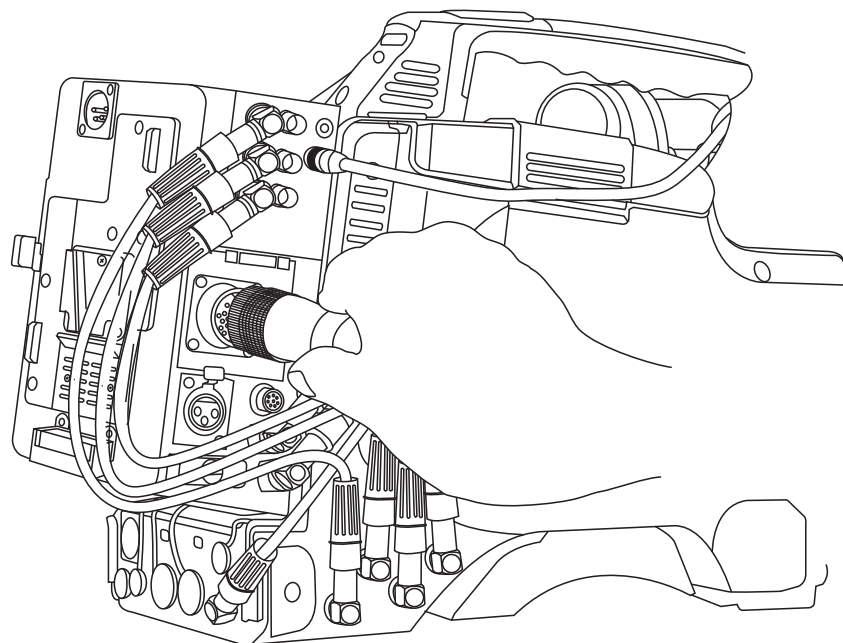

専用15Pケーブルを使う場合は機能が限定されます。

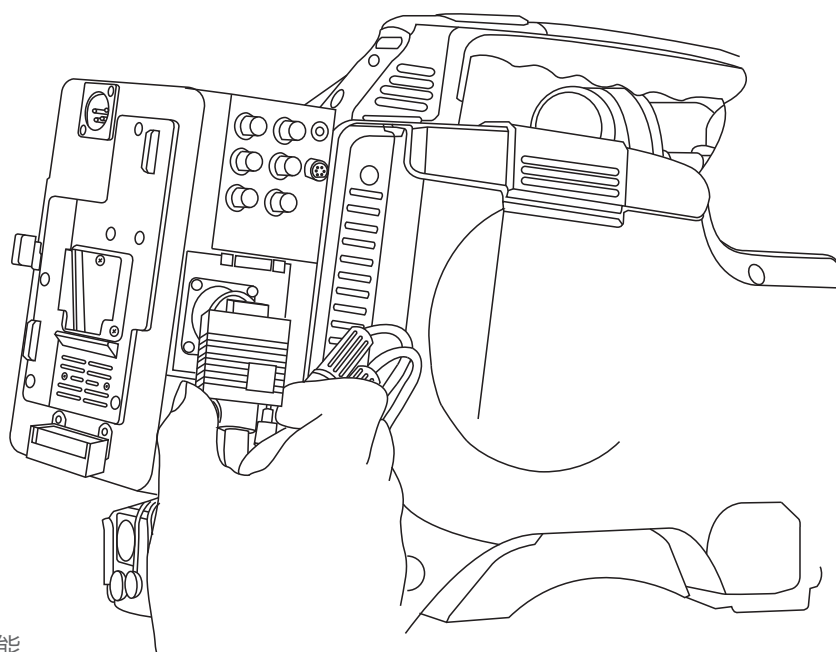

使用できる機能
VIDEO IN
GENLOCK OUT
RET VIDEO
INCOM
DS-450への電源

(注)カメラへの電源供給はできませんので4P又はVシュータイプの電源
又はバッテリーを御使用下さい。

8.これにより接続は完了です。

調整及び使用

1. センターステーションDS-850、カメラアダプタDS-450カメラの電源を入れます。

2. インカムのヘッドセットを頭へかけてH.P.とMICボリュームを除々に上げていきます。
相手の声と自分のMICの声がよく聞こえるように2つのボリュームを調整します。

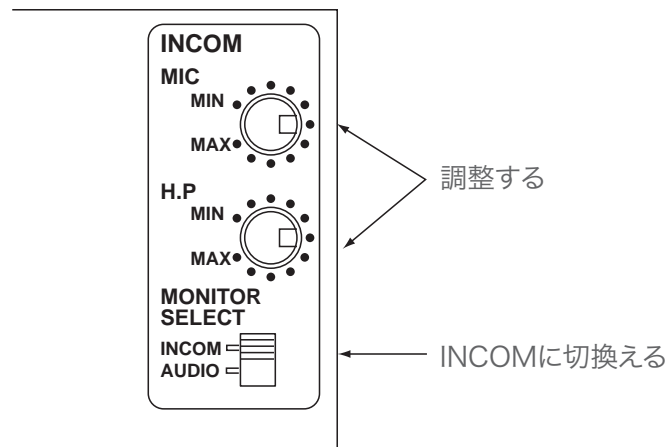

3. AUDIO IN入力を使用する場合は接続される信号によりINPUT LEVELとP-MICを切替えます。

入力	P-MIC	INPUT LEVEL
ダイナミックマイク	-60dB	OFF
コンデンサマイク	-60dB	48V
ラインレベル+4又は-10dB	+4dB	OFF
ラインレベル-20dB	-20dB	OFF

4. LIMITをOFFにしてLEVELボリュームを上げていきメータをVUに切替えて音量が上がって-5から0dBくらいメータが振るように調整した後LIMITをONします。
音をチェックするにはMONITOR SELECTをAUDIOにしてヘッドホンにて確認して下さい。このAUDIO信号はDS-850のAUDIO OUTに出力されます。

5. 調整は完了したので、センターステーションからRET画、タリーをビューファア内(VIF-100使用時)又はミニモニタ(ミニモニタ使用時)にて確認しながら撮影が行えます。

オプション

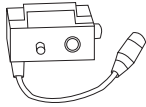
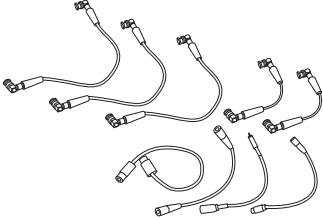
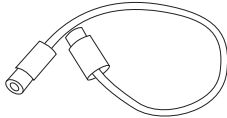
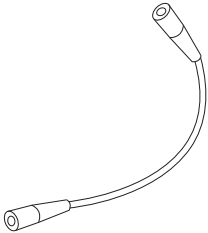
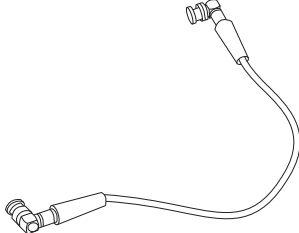
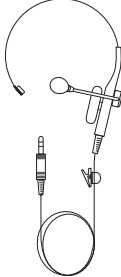
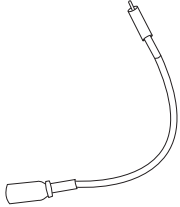
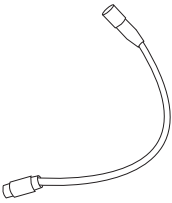
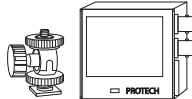
		
<p>DS-450用VFインターフェイスユニット VIF-100 税抜価格49,800円 (税込価格52,290円)</p> <hr/> <p>DS450用VFインターフェイスユニット</p>	<p>DS-450用ケーブルセット DS-CSET 税抜価格64,000円 (税込価格67,200円)</p> <hr/> <p>DS-450とカムコーダー (ソニー社製PDW-F330など) を接続するケーブルのセット。 セット内容:RCC-450×1/VC-450×1/ BNC-03L2×3/BNC-02L2×2/ キャノン3P-RCA×1/RTC-450×1</p>	<p>DS-450用リモコンケーブル RCC-450 税抜価格12,000円 (税込価格12,600円)</p> <hr/> <p>DS-450とカムコーダーを接続する ケーブル。</p>
		
<p>DS-450用VF6ピンケーブル VC-450 税抜価格11,000円 (税込価格11,550円)</p> <hr/> <p>DS-450とミニモニター、または、 VIF-100とを接続するケーブル。</p>	<p>DS-450用コンポーネント接続ケーブル BNC-03L2 税抜価格6,000円(税込価格6,300円)</p> <hr/> <p>コンポーネント接続用両側L型 コネクタBNCケーブル。0.3M。</p> <p>コンポジット/ゲンロック用ケーブル BNC-02L2 税抜価格6,000円(税込価格6,300円)</p> <hr/> <p>コンポジット/ゲンロック接続用両側L型 コネクタBNCケーブル。0.2M。</p>	<p>DS-450用ヘッドセット FL-301 希望小売価格11,000円 (税込価格11,550円)</p> <hr/> <p>DS-450に使用するヘッドセット。</p>
		
<p>DS-450用音声ケーブル キャノン3P-RCAケーブル 税抜価格3,000円 (税込価格3,150円)</p> <hr/> <p>キャノン3ピン(オス)-RCAケーブル。 0.3M。</p>	<p>DS-450用VF-RETケーブル RTC-450 税抜価格8,000円 (税込価格8,400円)</p> <hr/> <p>VIF-100とDS-450を接続するケーブル。 0.3M。</p>	<p>ミニモニター(取付金具付) LVM-25JB 税抜価格49,800円 (税込価格52,290円)</p> <hr/> <p>カムコーダーのアクセサリシュー などに固定可能なミニモニター。</p>

コンポーネント出力接続

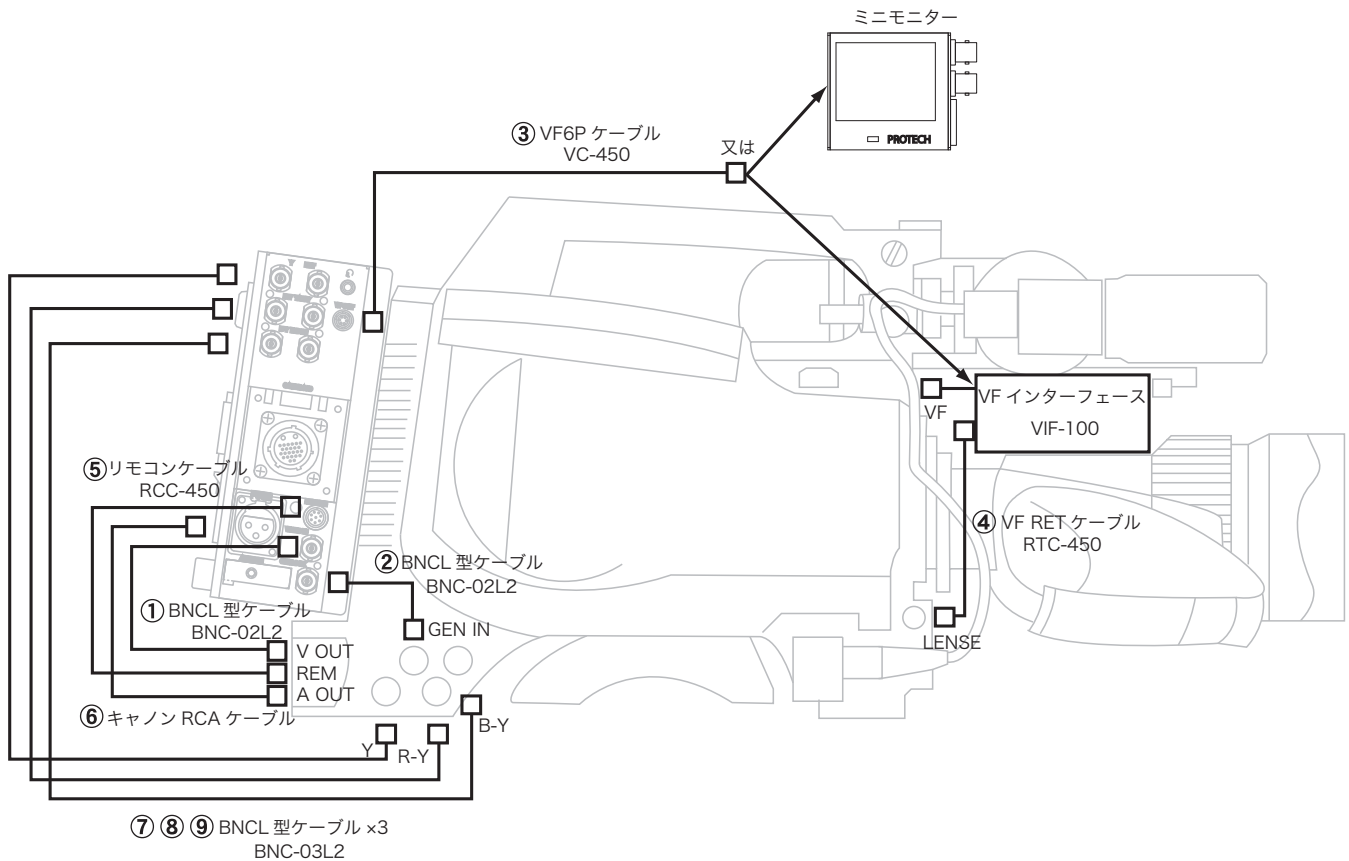

① BNCL 型ケーブル BNC-02L2

VIDEO OUT（コンポジット）信号を出力させる場合に使用します。

② BNCL 型ケーブル BNC-02L2

GEN LOOK IN 信号を入力する場合に使用します。

③ VF6P ケーブル VC-450

ミニモニター又は VF インターフェースを使う場合に使用します。

④ VF RET ケーブル RTC-450

ソニー社製 1/2 インチのレンズ仕様のカメラで 12P コネクタが使用されていない場合に使用します。
これによりレンズの RET スイッチが有効になります。

⑤ リモコンケーブル RCC-450

ソニー社製 RM-B150 等を使用できるカメラに使用します。
※他のリモコンを使用するシステムの場合は弊社サポートセンターに御相談下さい。

⑥ キヤノン RCA ケーブル

カメラの音声出力を使う場合に使用します。

⑦ ⑧ ⑨ BNCL 型ケーブル ×3 BNC-03L2

HD アナログコンポーネントを出力させる場合に使用します。

HD-SDI出力接続

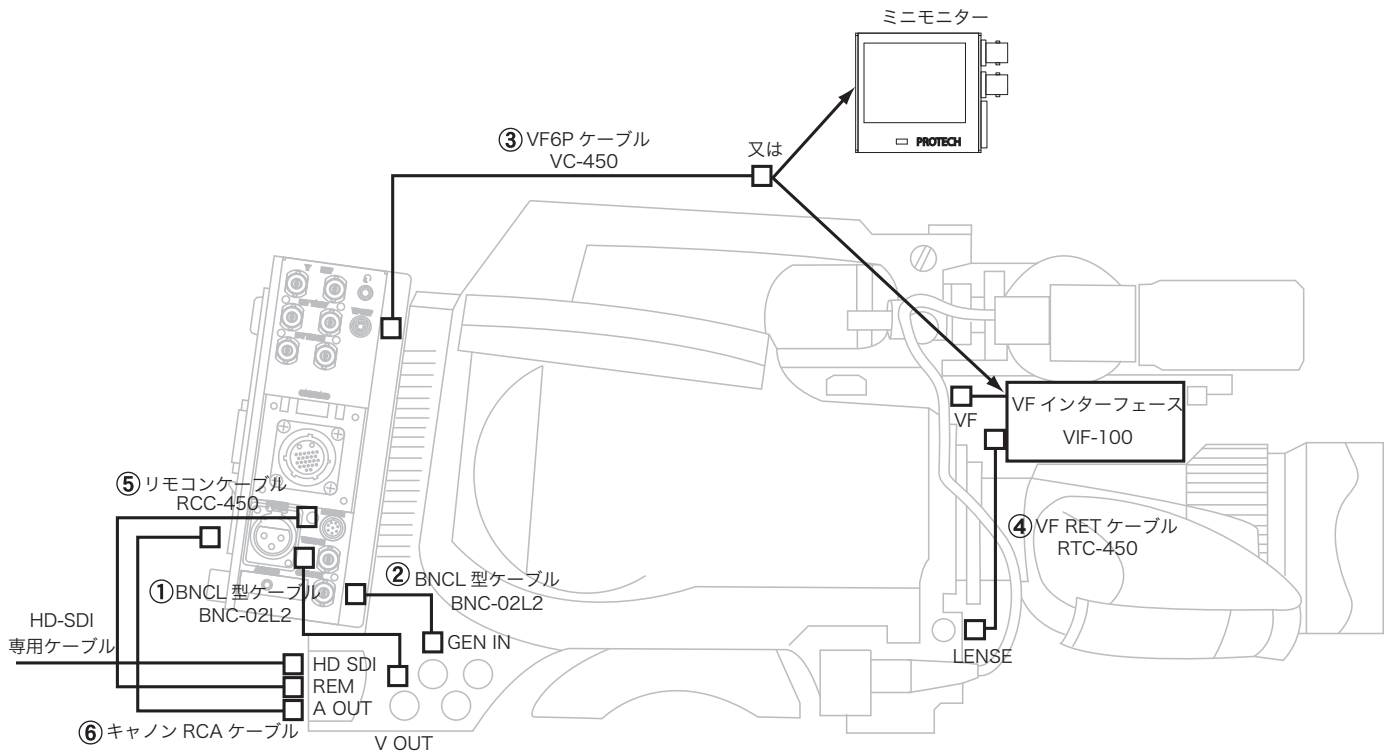

① BNCL 型ケーブル BNC-02L2

VIDEO OUT（コンポジット）信号を出力させる場合に使用します。

② BNCL 型ケーブル BNC-02L2

GEN LOOK IN 信号を入力する場合に使用します。

③ VF6P ケーブル VC-450

ミニモニター又は VF インターフェースを使う場合に使用します。

④ VF RET ケーブル RTC-450

ソニー社製 1/2 インチのレンズ仕様のカメラで 12P コネクタが使用されていない場合に使用します。これによりレンズの RET スイッチが有効になります。

⑤ リモコンケーブル RCC-450

ソニー社製 RM-B150 等を使用できるカメラに使用します。

※他のリモコンを使用するシステムの場合は弊社サポートセンターに御相談下さい。

⑥ キヤノン RCA ケーブル

カメラの音声出力を使う場合に使用します。カメラによりキヤノン出力のタイプがあります。ご相談下さい。

HD-SDI 専用ケーブル

HD-SDI に適合したケーブルを御使用下さい。

外觀圖

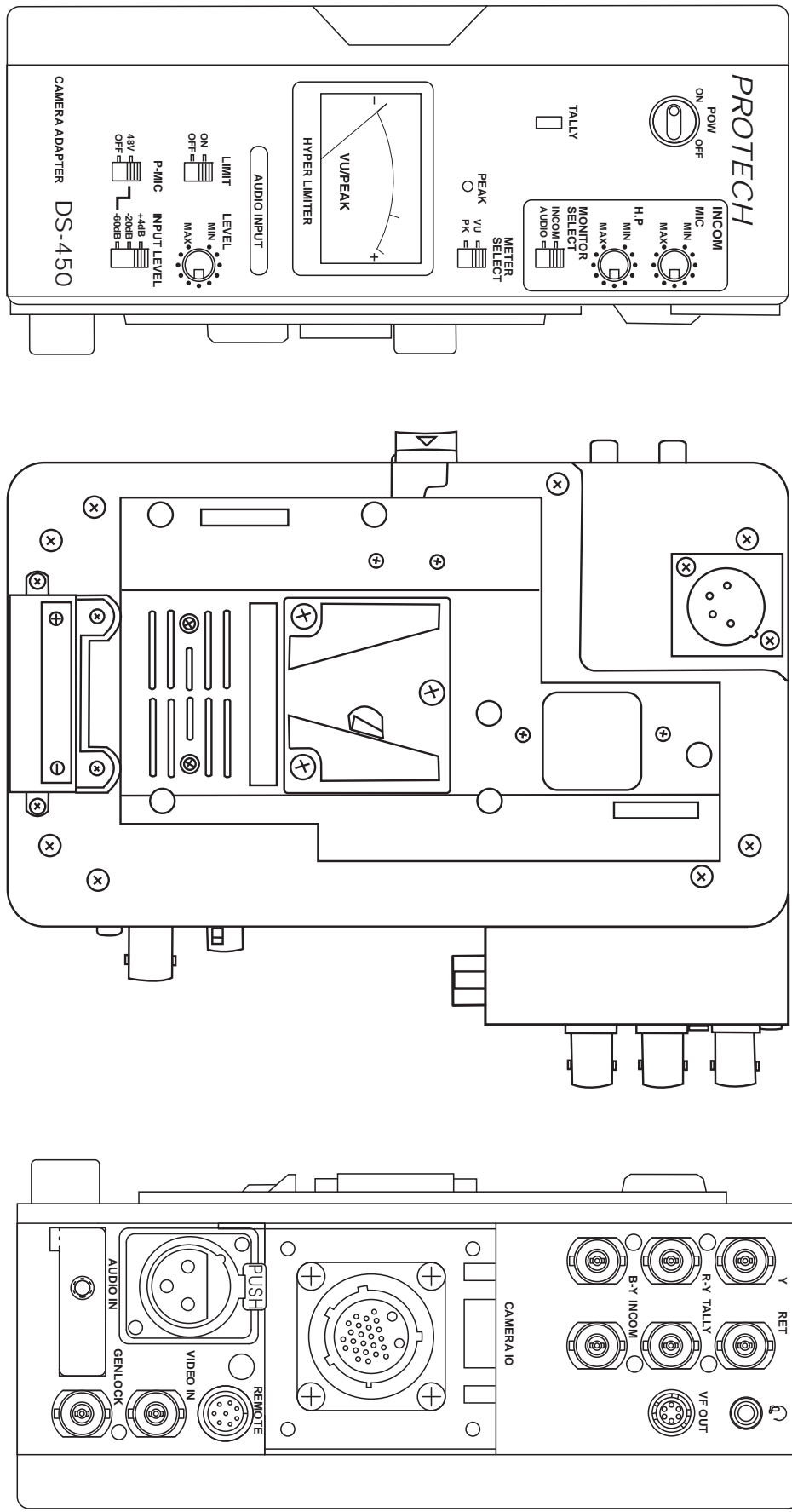

主な仕様

入力部		一 般	
映 像	VBS IN コンポジット BNC×1, 1Vp-p 75Ω	電 源	DC12V +5V /-1V 消費電力 約 5W
	Y/R-Y/B-Y IN アナログコンポーネント BNC×3, 75Ω	外形寸法	121×169×70mm(幅×高さ×奥行き)
音 声	AUDIO IN XLRタイプ 3Pメス×1 +4dB,-20dB,-60dB P48V	使用温度	0°C~40°C
DC入力	Vマウント×1	保存温度	-20°C~60°C
	DC IN XLRタイプ 4P オス×1	質 量	約1.2kg
出力部			
映 像	RET V OUT コンポジット BNC×1, 1Vp-p, 75Ω		
	GENLOCK OUT BNC×1, 1Vp-p, 75Ω		
	MONITOR OUT 6P×1		
リモート	REMOTE 8P×1, PDW-F350, PDW-F330L, DSR-450WSL他		
DC出力	Vマウント×1		
そ の 他	TALLY OUT BNC×1, TU-10用		
	INCOM BNC×1, FD300A用		
	HEAD SET ミニジャック×1 (ステレオ), FL-301 用		
	CAMERA 26P×1		
	CAMERA ミニ Dsub15P×1		

アフターサービス

■保証書

本製品には保証書が添付されています。

お買い求めの際に販売店の押印がない場合は、無効となります。

保証書は再発行致しませんので、紛失しないように大切に保管してください。

■保証期間

お買い上げいただいた日より一年間です。

■保証期間中の修理

保証規定に基づいて修理いたします。(送料等はお客様負担でお願いします。)

詳しくは保証書をご覧ください。

■保証期間経過後の修理

修理することによって性能が維持できる場合は、お客様のご要望により、

有料で修理させていただきます。

■修理を依頼される前に

故障かな?とお思いになったらまず取扱説明書をよくお読みのうえ、

もう一度ご確認ください。それでも異常があるときは、お買い上げの販売店、

またはサービスセンターへお問い合わせください。

■ご質問、ご相談について

アフターサービスについてのご質問、ご相談はお買い上げの販売店、

またはサービスセンターへお問い合わせください。

修理・お問い合わせ窓口

○website <http://www.protechweb.jp> ○e-mail support@protechweb.jp

PROTECH® サポートセンター

☎ 0567-24-4581

○受付時間 午前10時～午後6時まで(土・日・祝日を除く)

修理品
送り先

(株) 日本ビデオシステム プロテックサポートセンター

〒496-8005

愛知県愛西市諸桑町郷城218番地

TEL 0567-24-4581 FAX 0567-24-4577